



EHI3151BA  
EHI3261BA/EHI3251BA  
EHI7280BB

伊莱克斯家用电磁灶

使用说明书





## 伊莱克斯 想你所想

伊莱克斯是全球家用电器的领导者，1919年创建于瑞典，已有近百年家用电器专业研发和制造经验。让消费者从家电产品的使用中得到快乐是伊莱克斯的使命。

每年在全球 150 多个国家和地区超过 4000 万家庭选择使用伊莱克斯，目前在中国80%以上4星和5星级酒店正在使用伊莱克斯提供的专业厨房设备。凭借以消费者体验为中心的领先设计，伊莱克斯现已成为全球家电品牌中的“贵族”。

伊莱克斯旗下的产品覆盖了从冰箱、洗衣机、空调、吸油烟机、灶具、消毒柜、电热水、吸尘器等各种大小家用电器以及商用电器。伊莱克斯专注于技术创新，分别在6个国家设立了全球研发中心，从外观设计到功能提升对产品进行研发，并通过消费者对消费者广泛深入的了解，精心设计出真正满足客户和专业应用需求的产品。

★ 使用产品前请仔细阅读本说明书，并妥善保管。

公司官网：[www.electrolux.com.cn](http://www.electrolux.com.cn)



服务热线（除港澳台地区）：95105801

热线人工服务时间：8:00-20:00

# 目 录

一、安全指南.....	3
二、产品描述.....	4
三、产品使用说明.....	7
四、使用小贴士.....	11
五、烹饪小贴士.....	12
六、清洁与保养.....	12
七、故障现象及处理方法.....	13
八、操作时的噪音.....	14
九、技术参数.....	15
十、电气原理图.....	16
十一、环保说明.....	16
十二、安装说明.....	17
十三、常见故障的识别与处理.....	19
十四、装箱清单.....	19
十五、维修服务指南.....	20
十六、产品保修卡.....	21

以下图示将会出现在说明书中，说明如下：

-  警告！与人身安全和避免电器受损有关重要信息。
-  通用信息和建议
-  环保信息

## 一、安全指南

**⚠警告：** 请按照说明书来做。没有参照执行造成的损失不在售后服务范围之内。

**⚠警告：** 如果该表面有裂纹，关掉器具以避免可能出现的电击。

### （一）正确的使用

- 1、本电磁灶不适合以下人士使用：身体有障碍的（包括儿童），也不适合感知能力或精神有障碍的人士，或者缺乏使用经验及知识的人士，除非有人指导或有人能够负责他们的安全并在旁指导使用。
- 2、请在使用电磁灶时留有人专人照看。
- 3、本电磁灶只适合在家中烹饪食物。
- 4、请不要把本灶具作为工作台面或当作储存平面使用。
- 5、请不要私自增加附件或修改本灶具。
- 6、请不要让易燃的、腐蚀性的或易融化的物质接触灶具，如：塑料、糖、箔纸等。
- 7、使用后，应通过控制器关上灶头，不能依靠盘探测器。

### （二）儿童的安全

- 1、请不要让儿童玩耍该灶具。
- 2、避免小孩或宠物偶然性地打开本电磁灶，我们建议启动儿童安全锁。

**⚠警告：** 附件在使用期间会很热，请让小孩远离本灶具。

### （三）通用安全要求

- 1、产品应该由专业售后服务人员来安装。
- 2、产品为嵌入灶具，请确保灶具安装到合适、符合标准的嵌入工作台面后，再使用。
- 3、如果微晶玻璃碎裂或有裂纹时，请立即关闭电器，切断电源，防止触电。
- 4、如果维修，必须由伊莱克斯委派的专业训练的售后服务人员来做。
- 5、产品不能由外部的定时器或遥控系统来操作。

### （四）使用时注意事项

- 1、如果玻璃表面有粘贴的标志或薄膜，请在使用前揭掉。
- 2、请小心使用，以免烫伤。
- 3、请避免电磁灶的电源线碰到热的电器表面或热的装置。
- 4、如果油脂过热可能燃烧，请小心，心以免引起火灾。
- 5、每次使用完，请关闭相应的感应区。
- 6、使用心脏起搏器者，请向医生咨询，确认无影响后，再使用本产品。
- 7、金属物件如刀、叉、勺和盖不应放在烹饪区域表面，因为它们可能变热，以免发生烫伤等危险。
- 8、工作时或锅体移开后一段时间，烹饪区域留有余热，请勿触摸，小心烫伤。
- 9、从电源插座上拔下插头时，切勿拽拉电源线；始终应用手握住插头（适用于带有电源线插头的灶具）。

### （五）清洁时安全注意事项

- 1、清洁时，请将电磁灶电源关掉，等电磁灶冷却玻璃面板不再烫手后再清洁。
- 2、为了安全，请不要使用蒸汽或高压设备清洁电磁灶。

### （六）如何避免损害电磁灶

- 1、掉落的物体容易损害玻璃面板。
- 2、其他物体如锅等容易碰伤玻璃面板的角，请小心。
- 3、不要在玻璃表面滑动铸铁、铸铝或者底部受损的烹饪器具，否则会划伤微晶玻璃。
- 4、当锅中液体溢出或微晶玻璃表面有熔化物时，请立即擦拭干净，以免引起燃烧。
- 5、严禁空锅干烧或电磁灶干烧，以免损坏灶具及锅具。
- 6、严禁炸锅或深平底锅烧干，以免损坏灶具及锅具。
- 7、工作台面及电磁灶前方下面有5毫米的通风口，严禁堵塞！

## 二、产品描述

### 烹饪区域分布EHI3151BA

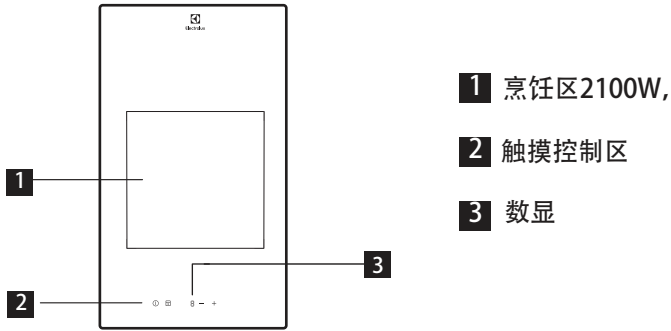

### 控制面板的分布

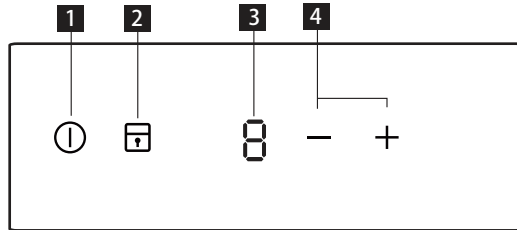

### 功能键的说明

	功能键	功能说明
1	①	电磁灶开/关
2	🔒	锁定/解锁
3	热档位数值显示	指示所处的热档位
4	+ / -	增/减加热档位

### 显示

符号	描述
0	烹饪区未工作
1 - 9	烹饪区的热档位
E + 数字	有故障。
H	余热强度显示。⚠️ 余热仍可造成烫伤!
L	锁定动能已激活
F	烹饪区有误操作。

## 烹饪区域分布 EHI3261BA/EHI3251BA

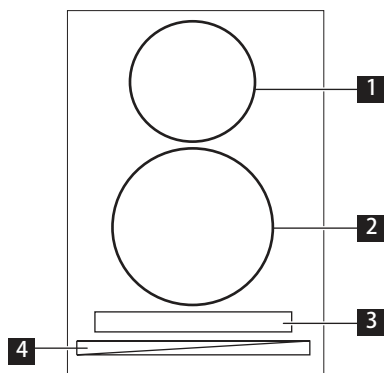

- 1** 烹饪区1400W, 强功率档2500W
- 2** 烹饪区2300W, 强功率档3500W
- 3** 数显
- 4** 触摸控制区

## 烹饪区域分布 EHI7280BB

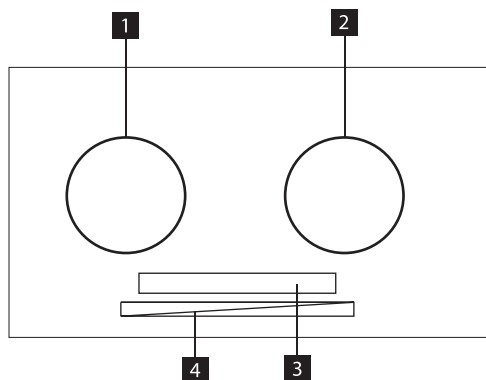

- 1** 烹饪区2000W, 强功率档3200W
- 2** 烹饪区2000W, 强功率档3200W
- 3** 数显
- 4** 触摸控制区

## 控制面板的分布

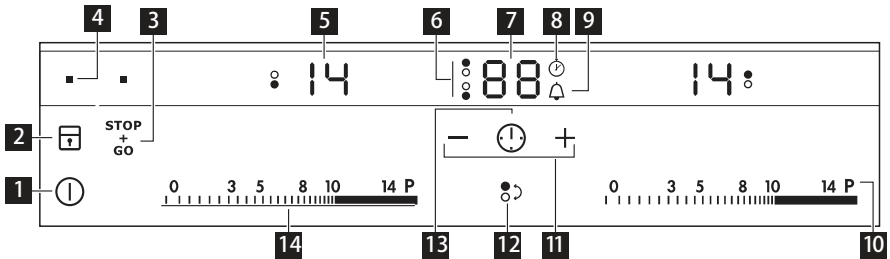

## 功能键的说明



	功能键	功能说明
1	⓪	电磁灶开/关
2	🔒	锁定/解锁
3	STOP + GO	微热
4	■	功能指示灯
5	热档位数值显示	指示所处的热档位。
6	显示被选中的烹调区	显示被选中的烹调区
7	定时器	以数值显示显示时间
8	⌚	正计时器。
9	🔔	倒计时器
10	P	强功率档
11	+ / -	增/减定时器的时间
12	⦿	设置定时器时选择烹饪区
13	⌚	定时器。
14	调节加热档的滑动条	选择加热档位



## 显示

符号	描述
	烹饪区未工作
	烹饪区的热档位
	微热状态, $\overset{STOP}{GO}$ 已激活
	自动加热已激活.
	强功率档已激活.
	有故障.
	余热强度显示。高热/中热/低热
	锁定动能已激活
	烹饪区有误操作.

### EHI3261BA / EHI3251BA / EHI7280BB 余热强度显示 (分为3档)

 **注意**  
 余热仍可造成烫伤!



## 三、产品使用说明

### 开/关电磁炉

触摸  1 秒即可开总电源

### 电源自动关闭

下列情况电源会自动关闭

- 任一烹饪区都未工作。
- 开电源后久未启动烹饪区。
- 有物体置于触摸键上超过10秒。
- 产品过热。等产品完全冷却后再使用。
- 锅具不合适, 电源将在开启后2分钟内自动关闭并显示 
- 烹饪区长时间运作, 或加热档位长时间未变化。一段时间后, 电磁炉停止并显示 , 具体时间见下表。

### EHI3151BA

加热档位				
持续加热时间	6 小时	5 小时	4 小时	1.5 小时

### EHI3261BA / EHI3251BA / EHI7280BB

加热档位				
持续加热时间	6 小时	5 小时	4 小时	1.5 小时

## 加热档位

EHI3151BA:

触摸“+/-”，加热档位将跟着手指的按动而变化。

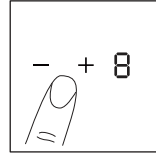

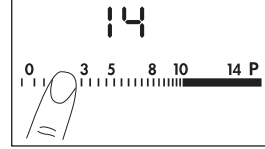

EHI3261BA/EHI3151BA/EH7280BB: 触摸滑动条，加热档位将跟着手指移动而变化。



## 锁定/解锁

锁定功能可使产品上的所有功能暂时不能被激活，但对总电源①无锁定作用。此功能可防止在加热过程中无意碰触滑动条而收变加热档位等等。

触摸 ， 亮表示该功能已启动。



此功能对计时器不产生影响。

再次触摸  即可取消锁定功能。



## 童锁功能

此功能可避免无意中启动加热功能。

启用童锁

- 打开电源①。此时切勿设置加热档位。
- 触摸  4秒， 灯亮。
- 关闭电源①。

取消童锁

- 打开电源①。此时切勿设置加热档位。
- 触摸  4秒， 灯亮。
- 关闭电源①。

## 自动加热功能(EHI3261BA/EHI3251BA/EHI7280BB)

自动加热功能可使选定的烹饪区在设定最高温档（非最大功率档P）工作一段时间后降至设定的低温档。

启用该功能，先触摸P，然后立刻点取所需的高温档和低温档。少顷， 显示，烹饪区从高温档开始加热。

若要取消该功能，点击滑动条任一处。

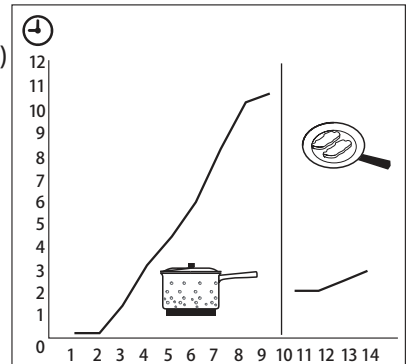

## 功率管理模组(EHI3261BA / EHI3251BA/EHI7280BB)

每两个烹饪区共享一个功率管理模组。

每个烹饪区都有一个最大功率输出限定。当两个烹饪区都设为最高档时，其中一个烹饪区会自动降低，以保证两个烹饪区的功率总和不超过额定功率。

例如：一个烹饪区的加热档位为14档，此时另一个烹饪区若也设定为14档，总功率则超过额定功率。在此情况下，一个烹饪区将保存功率不变，而另一个则会自动降低功率（比如降至5档）。

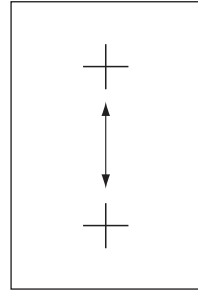







## 定时器(EHI3261BA/EHI3251BA/EHI7280BB )

### 倒计时

定时器可用来设定烹饪区的加热时间。

设定定时器前需先选定烹饪区。







- 选择烹饪区：触摸  切换烹饪区，被选中的烹饪区指示灯亮。当定时器开始运作时， 亮。
- 启用倒计时功能：持续触摸  直至所需的加热时间（00~99分钟），当所选烹饪区的指示灯缓慢闪烁，倒计时已经开始。
- 剩余时间的显示：触摸  选择烹饪区，被选中的烹饪区的指示灯将快速闪烁，定时器上将显示剩余时间。
- 调节时间：先触摸  选择烹饪区，再触摸 + 或 -。
- 取消倒计时功能：先选取烹饪区  再触摸 - 直至显示00，此时指示灯会快速闪烁。



当倒计时数至0时，蜂鸣器响，00闪烁，相应的烹饪区停止加热。

- 关闭蜂鸣器：触摸  即可。

### 正计时

定时器可用来观察烹饪区的加热时间。设定定时器前需先选定烹饪区。

- 选择烹饪区：触摸  切换烹饪区，被选中的烹饪区指示灯亮。当定时器开始运作时， 亮。
- 启用正计时功能：触摸  ， 灭， 亮。
- 加热时间的显示：触摸  以选择烹饪区，被选中的烹饪区指示灯快速闪烁，定时器将显示加热时间。

- 取消正计时功能：触摸  以选择烹饪区，再触摸 + 或 -，功能即被取消。此时  灭， 亮。

#### 设定闹铃时间

烹饪区必须在非工作状态。触摸  激活闹铃功能，然后触摸 + 或 - 直至所需时间。当时间到达，蜂鸣器响，00 闪烁。

- 关闭蜂鸣器：触摸  即可。

## STOP+GO微热功能(EHI3261BA / EHI3251BA/EHI7280BB)

微热功能  可在更换锅具时，加热档位降至低温运作， 亮。

当微热功能  激活时，加热档位将暂时无法调节，但对定时器不产生影响。

- 触摸  启用微热功能， 亮。再次触摸该键则取消该功能，加热档位亮。

## 四、使用小贴士

### 关于致癌物质丙烯酰胺

根据最近的科学研究，烹饪食物时过于焦化，（尤其是含有淀粉的食物）可能含有丙烯酰胺，会有损身体健康。因此，我们建议尽量调低烹饪食物的温度，不要使食物过焦。

### 电磁灶锅具的选择

锅具的材料	适合
铁，搪瓷	+
铸铁	+ *
不锈钢	+ *
锅具底部多层	+
铝，青铜，黄铜	-
玻璃，陶瓷，瓷器	-

\* 锅具制造商会标明是否适合电磁灶使用。

### 适用性测试

锅具是适合电磁灶，如果...

- 1、...锅中放入少量水，放在感应区域，设为最高档时，能很快的被加热。
- 2、...磁铁能够吸在锅具的底部。

 某些锅放在电磁灶上使用时，可能会产生噪音。这些噪音不是电磁灶的问题，并不影响使用。

### 锅具的底部

锅具的底部尽可能的厚且要平。

### 锅的尺寸

电磁灶会根据锅具的底部自动调整。然而根据电磁灶烹饪区域的大小，锅具底部可以感应磁场的部分必须有一个最小尺寸。

烹饪区域的直径 (毫米)	锅具感应部分最小直径 (毫米)
220	180
189	145
155	120

 锅具要放在烹饪区域的中间。

### 节省能源提示

 在烹饪区电源打开前，先将锅放在上面。

 如果可能，锅上面尽可能放上锅盖。

## 五、烹饪小贴士

下面给出的例子仅供参考

加热设置	烹饪过程	适合烹饪的方式	烹饪的时间	小提示
0		电源关闭		
U 1	保温	给煮过的食物保温	根据需要	加上锅盖
1-2	熔化	调制西餐酱汁， 熔化黄油，巧克力等	5-25分钟	适时地搅拌
1 - 2	煎制	制作松软的鸡蛋	10-40分钟	盖上锅盖
2-3	慢煮	煮饭、煮牛奶 加热成品肉食	25-50分钟	煮饭时加入适量的水 煮牛奶时要适时的搅拌
3-4	蒸、炖	蒸蔬菜、清蒸鱼 炖牛肉等	20-45分钟	蒸食物时加适量的 调味汁及液体
4-5	蒸煮	煮马铃薯等	20-60分钟	加入适量的水 如：250毫升的水， 750克的土豆
4-5	蒸煮	煮大量的食物，炖菜 或者煮汤	60-150分钟	水与配料大约3升
6-7	小火煎炒	煎肉片、鱼片、牛排 肉饼，炒蛋，做煎饼等	根据需要	要注意翻动，以免粘锅
7-8	中火煎炒	炒猪肉、牛肉等 炖牛肉等	5-15分钟	要注意翻动，以免粘锅
9	大火煎炒、煮炖	烧水，炒菜，炖牛肉等		

功率增强功能适用于需要快速煎炒时或需要煮大量的水时。

## 六、清洁与保养

**⚠ 警告：** 尖锐的物体及具有腐蚀性的清洁剂会损伤玻璃面板，引起面板破碎。









在每次使用后，请清洁面板表面的残留物及时抹干表面的液体。擦干净表面。

**i** 不能去除的玻璃表面的划痕或深色的污迹不影响产品的使用功能。

### 每次使用后清洁

- 1、含有糖的食物残渣，残留在面板上的塑料、锡箔纸等，要立即用刮刀去除。使用刮刀时，刮刀与玻璃表面成一定角度，使刀片划过表面，以容易去除。用湿润的抹布沾少量水，擦拭玻璃表面。最后，用干净的抹布擦干玻璃表面。
- 2、面板表面的水痕，油花，或亮的金属似的变色，请在电磁灶冷却后用专用的玻璃或不锈钢清洁剂去除。

## 七、故障现象及处理方法

问题	可能的原因	处理方法
电磁灶不能打开或不能操作	电磁灶已经打开超过10秒	再次打开电源
	上锁功能打开 	关闭上锁功能（参看“控制面板上锁/解锁”部分）
	儿童安全保护锁打开 	关闭儿童安全保护锁(参看“儿童安全保护锁”部分)
	几个触摸区同时操作	一次仅触摸一个区域
	连续自动地关闭	移走任何（锅抹布等）放在控制面板上的覆盖物。 再打开电磁灶电源。
余热指示灯不显示	烹饪区域开的时间很短，表面不热。	如果您感觉烹饪区域很热，请打电话给售后服务。
自动保温功能不启动	烹饪区域表面还很热 	请稍等待表面冷却
	最大功率设定在 	最大功率设定与自动保温功率相同
蜂鸣声自动响后产品关闭	一个或几个触摸控制区域被物体盖住超过10秒	移走覆盖物
产品关闭蜂鸣声自动响起	控制区域被物体全部或部分盖住	移走覆盖物
蜂鸣声响产品打开又关闭，又再次响起	开/关区感应器被物体遮挡，如：被抹布盖住	控制面板上不要放物体
加热设置在两个数值之间变换  亮起来	功率管理模组再降低感应区的功率	请查看“开/关增强功率功能”
	锅具不适合	请选用适合的锅
	烹饪区没有锅	请把锅放在烹饪区内
 亮起来	烹饪区感应到的锅具底部太小，不合适	请将锅具移到中外一个小的烹饪区
		请选用适合的锅
 亮起来	过热保护已经启动	关掉烹饪区域，再次打开。
	自动关闭功能已经启动	关掉烹饪区域，再次打开。
 与数字显示	电子错误	请将电源线取下几分钟（请将保险丝取出） 如果再次接通后  再显示，请打电话给售后服务人员。

如果按照上面的方法，您还不能解决所遇到的问题，请您致电经销商或者我们的客户服务部门。

**⚠ 警告：** 电磁灶的维修应该交给专业的服务人员。不适当的维修可能造成危险。

**i** 如果因为不当的操作造成的产品故障，即使在保修期间，经销商或客户服务部门可能不会提供免费的维修。

## 八、操作时的噪音

因为锅具的底部材料及工艺的不同，当您在使用时可能会出现下面的噪音。

### 1、噼叭声 **1**

当使用的锅由不同的材料制成时（三明治式的结构）

### 2、鸣笛声 **1**

当锅具由多种材料制成（三明治式的结构），在单个或多个烹饪区使用高加热设置时。

### 3、嗡嗡声 **2**

一般出现在高加热设置时

### 4、咔嚓声 **2**

在电器开关过程时

### 5、嘶嘶声，嗡嗡声 **3**

电磁灶配备了降温用的风扇。在风扇运转时会听到风扇的旋转声，在电磁灶关闭后可能也会持续一段时间。

以上所描述的噪音是正常的，不属于产品故障。

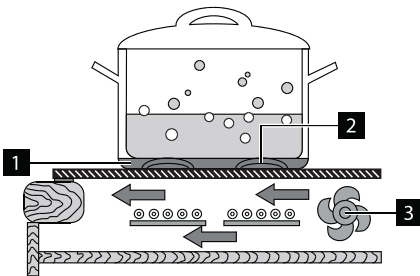



## 九、技术参数

型号	EHI3151BA	
PNC	949163460	
产品尺寸 (长 x 宽) mm	520 X 300	
嵌入台面开孔尺寸 (长 x 宽) mm	490 X 270	
电压 (伏特)	220	
频率 (Hz)	50	
能效等级	3级	
感应元件	区域	W
前	1	2100
总计		2100

型号	EHI3261BA	EHI3251BA
PNC	949163462	949163459
产品尺寸 (长 x 宽) mm	520 X 300	
嵌入台面开孔尺寸 (长 x 宽) mm	490 X 270	
电压 (伏特)	220	
频率 (Hz)	50	
能效等级	3级	
感应元件	区域	W
前	1	2300/3500
后	1	1400/2500
总计		3700

型号	EHI7280BB	
PNC	949163461	
产品尺寸 (长 x 宽) mm	700 X 420	
嵌入台面开孔尺寸 (长 x 宽) mm	680 X 400	
电压 (伏特)	220	
频率 (Hz)	50	
能效等级	3级	
感应元件	区域	W
左	1	2000/3200
右	1	2000/3200
总计		3700

## 十、电气原理图

### EHI3151BA

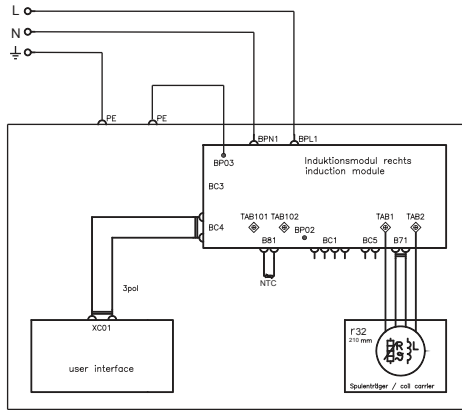

### EHI3261BA EHI7280BB EHI3251BA

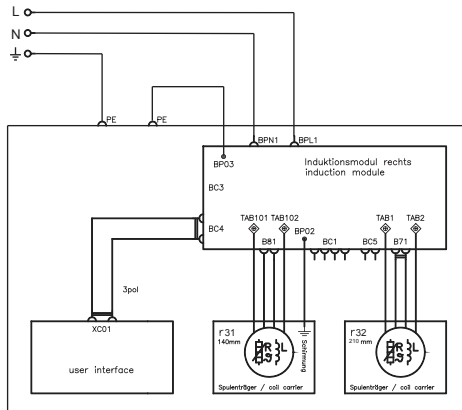

## 十一、环保说明

在产品上或包装上的  标志,表明此种产品不能作为家庭垃圾处理。相反地要送到负责回收电子及电子产品的回收点。这类产品不正确的处理方式,可能带给环境及人类环境不良的后果,而您采用正确的处理方式,就能防止这种不良结果的发生。要获取这类产品回收的详细信息,您可以联系当地机构,您的家庭垃圾处理服务机构或您购买商品的商店。

### 包装材料

我们产品的包装材料都考虑到了环境,并且是可以回收的。所有的塑料零件上都有标志,如:>PE<, >PS<等。请把这些包装材料放在当地合适的垃圾处理设施中。

 本产品零件中的有毒有害物质含量均在GB/T26572-2011规定的限量要求以下。

## 十二 安装说明

**⚠ 警告！** 安装前请仔细阅读安装说明！器具的安装也要遵守国家相关的法律、法规和标准要求。

**重要！** 必须由专业有资质的电气安装人员进行安装，必须保证与其它电器间最小距离的要求。

若灶具下部的橱柜空间作为储物之用，必须在灶具下面安装保护隔板，隔板的要求和安装尺寸见18页图示。

灶具的面板与橱柜台面之间的密封材料请使用附件袋内的密封条，不要使用硅胶材料。

对于EHI3261BA/EHI7280BB/EHI3251BA，必须在灶具的前端（如在橱柜后下部的墙上）安装额定电流为20A的专用2极低压断路器（空气开关）或隔离开关（隔离器）。对于EHI3151BA，必须在灶具的前端（如在橱柜后下部的墙上），安装额定电流为16A且带有地线的三孔插座

灶具不要安装在靠近门窗的位置，防止开门开窗时撞到锅具。

**⚠ 小心！警告！** 有触电危险。

- 1、按相应的尺寸在橱柜台面上开出安装孔，并装好隔板（若必要）。
- 2、清洁灶具面板反面的边缘，然后粘贴密封条，并确保粘贴平整，接头对紧。
- 3、请按照接线图进行接线，并确保接线前电源已经被切断！

**⚠ 电气连接注意事项**

- 1、本灶具设计使用220-240V 单相50 Hz 的电源。使用不正确的电源可能会使保修失效。请检查您的家庭用电设施是否可以承受需要的最大负载（EHI3151BA为2.1kW，EHI3261BA/EHI7280BB/EHI3251BA为3.7kW），同时要考虑正在使用的任何其他电器。
- 2、本灶具（适用于EHI3151BA）必须连接到有适当短路保护（过流，过载，漏电保护等）且带有地线的16A三孔插座，并且地线接地良好可靠。  
本灶具（适用于EHI3261BA/EHI7280BB/EHI3251BA）必须连接到有适当短路保护（过流，过载，漏电保护等）且带有地线的空气开关上，并且地线接地良好可靠。
- 3、对于EHI3151BA，电源线插头与插座连接应该充分，牢固可靠，松散的连接可能造成危险！  
对于EHI3261BA/EHI7280BB/EHI3251BA，连接电源线的线头与供电电源采用固定式连接，应该充分、牢固可靠，松散的连接可能造成危险！
- 4、所有电气连接完成后，把灶具嵌入橱柜，接通电源，可以开始使用灶具。使用前，请移去灶面上的一切贴纸和保护膜。
- 5、对于因不遵守上述安全预防措施 而造成的灶具损坏或人员伤害，制造商概不负责。电源线的更换应由我们的维修服务中心完成。  
安装灶具时，必须确保能够轻松连接电源线。禁止额外连接一段线来延长电源线。不可使用接线板或便携式插线装置为灶具供电，

**⚠ 警告！** 当灶面温度超过 95 °C 时，为防止危险，禁止一切电气连接工作。

电源线不应打结，悬挂物品，不应接触灶具底部和锐利的物品。

电源线损坏时，请立即切断电源，并请专业人士进行更换。

### 安装示意图

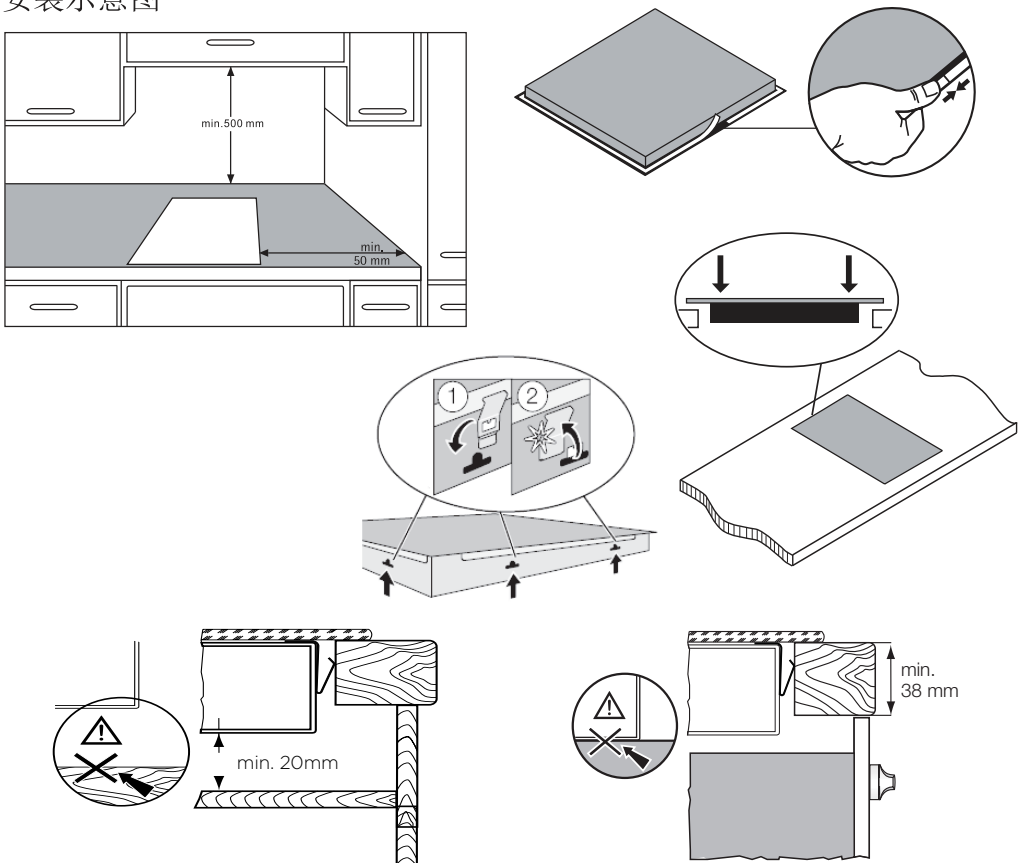

安装的隔板应该为非易燃材料

EHI3151BA/EHI3261BA/EHI3251BA

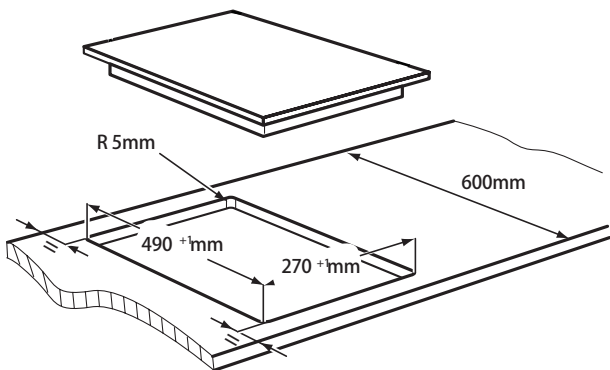

EHI7280BB

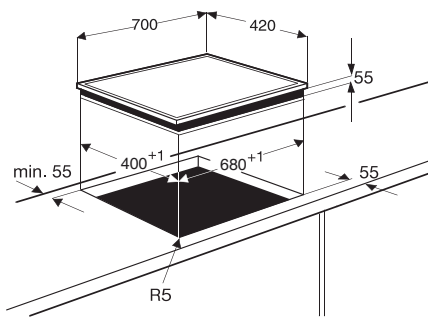

### 十三、常见故障的识别与处理

当出现问题时，请您先对照说明书（“故障现象及处理方法”部分）进行排除。上述故障排除后，您不能解决这些问题，请与我们的客户服务部门联系维修。为了能更快的帮到您，请您先准备好以下信息：

- 产品名称
- 具体的型号 (Model)
- 产品代码 (PNC)
- 产品机号 (请查看铭牌)
- 错误的类型
- 产品显示的具体错误信息

### 十四、装箱清单

序号	名称	数量
1	整机	1
2	说明书	1
3	合格证	1
4	海绵垫条	1
5	铭牌贴纸	1

## 维修服务指南

### 伊莱克斯家用电器“三包”标准

为保证使用伊莱克斯家用电器的消费者获得满意的售后服务, 本公司将严格遵守国家颁布的有关法律, 遵照《中华人民共和国消费者权益保护法》、《中华人民共和国产品质量法》、《部分商品修理更换退货责任规定》和有关法规规定, 按如下标准提供“三包”服务。

一、整机免费保修一年, 主要部件保修期详见下表。

名称	三包有效期(年)		主要部件名称
	整机	主要部件	
电冰箱	1	3	压缩机、温控器、风扇电机、电磁阀、蒸发器、冷凝器、毛细管、过滤器、温控电路板、温度传感器
洗衣机/干衣机	1	3	电机、定时器、程控器、电容器、主控板、电机驱动板
空调	1	3	压缩机、风扇电机、温控器
吸油烟机	1	3	电机、主控板(含弱电和强电部分)
消毒柜	1	3	主控板、紫外线灯管、光波管、风机组件、门锁
燃气灶	1	3	燃气阀组件(阀体, 电磁安全阀, 热电偶, 微动开关等)、玻璃台面
嵌入式电灶	1	3	主控板、加热丝、控温装置
微波炉	1	2	电机、磁控管、定时器、主控板
嵌入式咖啡机	1	—	—
嵌入式烤箱	1	—	—
洗碗机	1	3	主控板、洗涤泵、加热器

二、“三包”有效期自购买收货之日算起。具体以收货签收单日期为准, 如收货签收单遗失, 则以发票日期为准。

三、对于为社会集团消费和生产消费购买的家用电器用户, 其“三包”有效期为整机保修六个月。

四、本公司降价销售有外观瑕疵但不影响正常使用的家用电器, 对其降价部位不再实行“三包”责任。

五、下列情况, 不属于“三包”范畴之列, 但可实行收费修理:

- ◆消费者搬运、安装、使用、维护、保管不当而损坏的。
- ◆自行或非经本公司授权维修中心拆修而造成损坏的。
- ◆无“三包”凭证及有效发票的。
- ◆“三包”凭证型号与修理产品型号不符或涂改的。
- ◆因不可抗力造成产品损坏的。

注释: 消费者是指购买、使用本公司家用电器, 并将本公司家用电器用于生活消费的个人和进行生活消费的单位; 或者在接受本公司服务的个人和进行生活消费的单位。

### 伊莱克斯服务网络覆盖区域



#### 伊莱克斯北区服务网络

包括: 北京、天津、内蒙古、河北、山西、黑龙江、吉林、辽宁、湖南、湖北、河南、陕西、青海、宁夏、甘肃、新疆

#### 伊莱克斯东区服务网络

包括: 上海、江苏、浙江、安徽、山东

#### 伊莱克斯南区服务网络

包括: 广东、福建、广西、江西、海南

#### 伊莱克斯西区服务网络

包括: 四川、重庆、贵州、云南

**伊莱克斯服务热线: 95105801**

注意: 本公司服务网络的名称、地址、邮编、电话、传真如有改动, 本公司恕不另行通知并保留最终解释权。

## 产品保修卡

### 顾客信息

购买日期		发票号码	
顾客姓名		联系电话	
顾客地址及邮编			
产品名称		产品代码( PNC)	
产品型号		产品机号	
销售店名称		销售店电话	

### 维修记录

维修站名称 _____	送修日 _____
故障内容 _____	
故障原因 _____	
维修内容 _____	
维修技师签字 _____	交验日期 _____

维修站名称 _____	送修日 _____
故障内容 _____	
故障原因 _____	
维修内容 _____	
维修技师签字 _____	交验日期 _____

维修站名称 _____	送修日 _____
故障内容 _____	
故障原因 _____	
维修内容 _____	
维修技师签字 _____	交验日期 _____



伊莱克斯（中国）电器有限公司

地址:湖南省长沙市长沙经济技术开发区漓湘路98号和祥科技园

邮编:410100

服务热线:95105801

网址:[www.electrolux.com.cn](http://www.electrolux.com.cn)

产地:浙江杭州

料号/版本:305564230/A