

EQE4800A-W

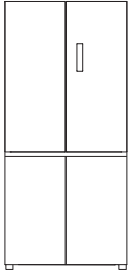

中文 冰箱

用户手册

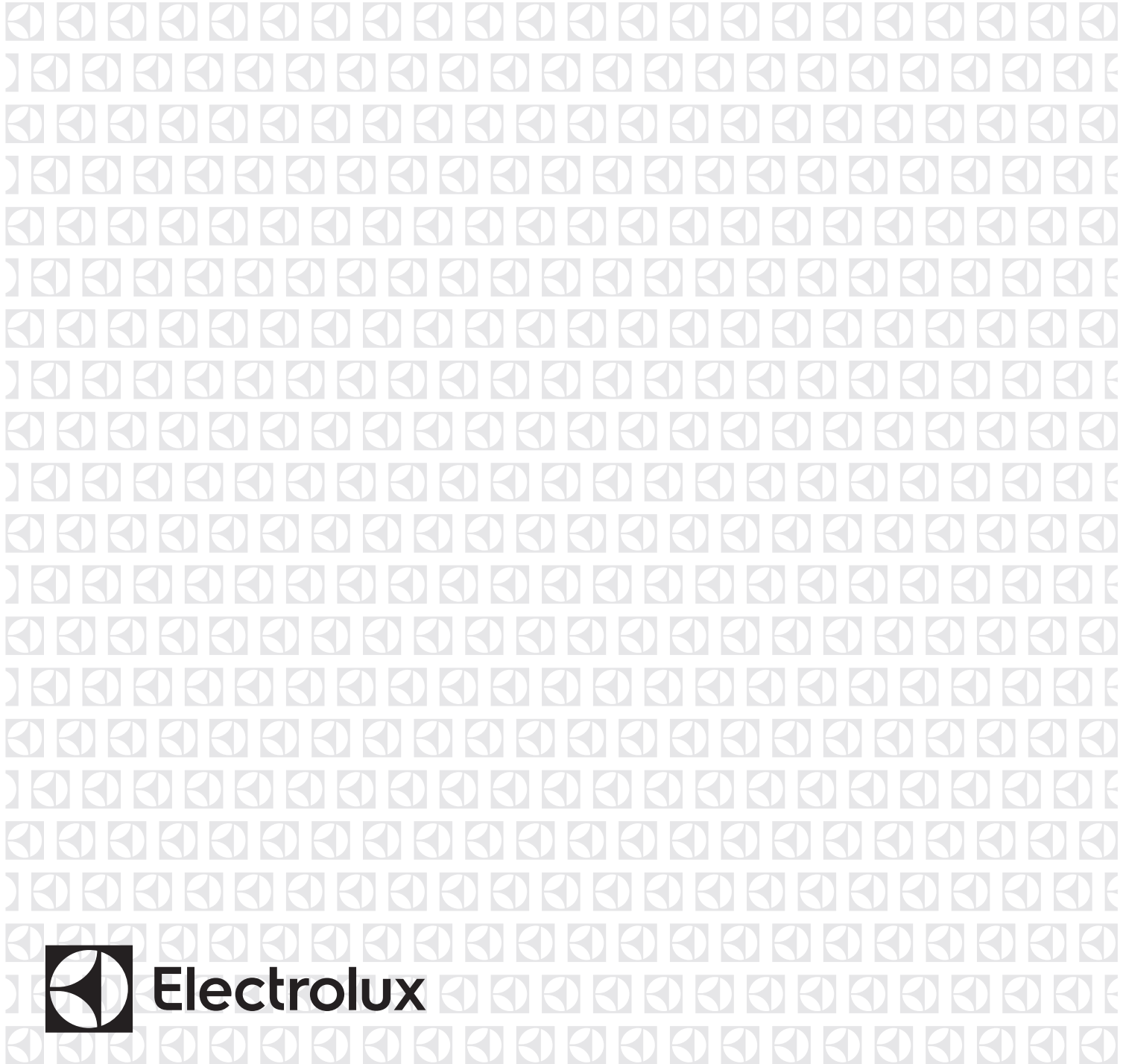

目录

1. 安全信息	3
2. 安全说明	4
3. 环保信息	5
4. 设备说明	6
5. 安装新设备	7
6. 温度控制	9
7. 存储功能	15
8. 常规信息	16
9. 食物存放指南	17
10. 故障排查	18
11. 噪声	22
12. 保修凭证	23

我们一心为您

感谢您选择Electrolux。Electrolux冰箱让您的生活变得更加简单舒适，使用多年后依然保持出色性能。请抽出几分钟时间仔细阅读本手册，以获得这台全新Electrolux设备的最佳使用体验

敬请浏览产品网站：



获取使用建议或服务信息：
www.electrolux.com.cn



注册产品以获得升级服务：
www.electrolux.com.cn

客户关怀与服务

务必使用原厂备件。

联络我们的授权服务中心时，请确保提供以下资料：型号、PNC 码、序号。

此信息位于产品铭牌上

 警告/安全注意事项。

 常规信息与提示。

 环境信息。

如有更改，恕不另行通知。

1. 安全信息

在安装和使用本电器前，请仔细阅读随附的说明书。对于因安装和使用不当造成的伤害与损害，制造商不承担任何责任。应始终将说明书与电器放在一起以便日后查阅。

1.1 儿童和弱势群体安全注意事项

- 对于 8 岁及以上的儿童，存在身体缺陷、感官或精神障碍或缺乏相关经验及知识的人员，仅应在得到安全使用本电器的指导和监督并了解所涉及危害的情况下进行使用。
- 除非一直有人看管，否则不应让 3 岁以下儿童靠近。
- 请勿让儿童玩弄本电器。
- 儿童在无人监督的情况下不得对本电器进行清洁和用户维护操作。
- 请确保所有包装材料均远离儿童并对其进行适当处理。

1.2 一般安全要求

- 本机为家用电器，也可于下列环境中应用：
 - 农舍、商店、办公室和其他工作环境中的员工厨房区
 - 酒店、汽车旅馆、家庭旅店和其他住宅类型环境中的旅客
- 警告：请保持电器外壳或内置结构中的通风口畅通无阻。
- 警告：请勿使用机械装置或其他方式加速除霜过程，制造商推荐的方法除外。
- 警告：请勿破坏制冷回路。
- 警告：请勿在电器的食品储藏室内使用电气设备，制造商推荐的类型除外。

- 请勿使用喷水和蒸汽清洁本电器。
- 可使用柔软的湿布清洁本电器。只能使用中性洗涤剂。请勿使用磨料制品、磨洗垫、溶剂或金属物体进行清洁。
- 请勿在本电器中储存爆炸性物质，如带有易燃喷射剂的气雾剂罐。
- 如果电源软线损坏，为了避免危险，必须由制造商、其维修部或类似部门的专业人员更换。

2. 安全说明

2.1 安装



警告!

只有合格人员才能安装本电器。

- 去除所有包装物。
- 请勿安装或使用已损坏的电器。
- 请遵循本电器随附的安装说明书。
- 由于本电器很重，因此在移动时应始终小心谨慎。请始终佩戴安全手套。
- 确保本电器周围空气流通良好。
- 至少需要等待 4 小时，然后方可将本电器接入电源。这样做是为了使压缩机中的油回流。
- 请勿将本电器安装在散热器、炊具、烤箱或炉灶附近。
- 必须将本电器的背面靠在墙上。
- 请勿将本电器安装在阳光直射处。
- 请勿将本电器安装在过于潮湿或温度过低的区域（例如附加建筑、车库或酒窖）中。
- 在移动本电器时，请抓住电器前缘将其抬起，以免刮伤地板。

2.2 电气连接



警告!

存在失火和电击的风险。



警告!

放置电器时，确保没有夹住或损坏电源线。



警告!

请勿使用多插头适配器和延长电缆。

- 本电器必须接地。
- 确保铭牌上的电气信息与电源的电气信息相一致。如果不一致，请联系电气技师。
- 务必使用安装正确的防电击插座。
- 确保不会损坏电气元件（例如电源插头、电源线和压缩机）。
- 请联系服务中心或电工更换电气元件。
- 电源线的位置必须低于电源插头。

只有整个安装过程结束后才能将电源插头与电源插座相连接。应确保电源插头在安装后易于使用。请勿通过拔下电源电缆来断开本电器的电源。而是始终拔下电源插头。

2.3 使用



警告!

存在受伤、灼伤、电击或失火的风险。



本电器中含有易燃气体异丁烷 (R600a)，这是一种环境兼容性很高的天然气。请注意不要损坏含有异丁烷的制冷回路。

- 请勿更改本电器的规格。
- 除非制造商明确允许，否则不得将其他电器（例如冰淇淋机）放入本电器中。
- 请注意不要损坏制冷回路。该回路中含有异丁烷 (R600a)，这是一种环境兼容性很高的天然气。该气体为易燃气体。
- 如果制冷回路发生损坏，请确保室内没有明火和火源。为室内空间通风。
- 请勿使本电器的塑料部件与高温物品接触。
- 请勿在冷冻室中存放软饮料。这会导致饮料容器内部蓄积压力。
- 请勿在本电器中存放易燃气体或易燃液体。
- 请勿将易燃产品或被易燃产品浸湿的衣物放在本电器内部、附近或表面。
- 请勿触摸压缩机或冷凝器。它们会很热。
- 如果您的手上有水或不够干爽，请勿触摸或取出冷冻室中的物品。
- 请勿再次冷冻已经解冻的食物。
- 请遵循冷冻食品包装上的储存说明。

- 本电器所使用的灯泡类型仅适用于家用电器。请勿将其用于室内照明。
- 有关本产品的内部照明灯和单独出售的备件照明灯：这些照明灯可承受家用电器的极端物理条件，如温度、振动、湿度，或用于发出电器工作状态的相关信号。不可用于其他用途，也不适用于家庭房间照明。

2.4 保养与清洁



警告!

存在受伤或电器损坏的风险。

- 在进行维护之前，请停用本电器并断开电源插头与电源插座的连接。
- 本电器的制冷装置中含有烃类化合物。只有具备相关资质的人员才能维护该装置并补充制冷剂。
- 定期检查本电器的排水管，并在必要时进行清洁。如果排水管发生堵塞，则解冻后的水会聚集在电器底部。

2.5 废弃处置





警告!

受伤或室息的危险。

- 断开本电器与电源的连接。
- 切断电源线并将其弃置。
- 拆下门板以防止儿童或宠物被关在本电器内。
- 本电器的制冷回路和绝缘材料对臭氧层无害。
- 绝缘泡沫塑料中含有易燃气体。有关如何正确弃置本电器的信息，请联系市政当局。
- 请勿损坏靠近热交换器的制冷装置部件。

3. 环保信息

请回收再利用带有符号  的材料。请将包装材料放在适当的回收箱中加以回收再利用。请回收再利用废弃电气和电子器具，为保护环境及人体健康贡

献力量。请勿将标有符号  的电器与生活垃圾一同处置。请将该产品送到当地的回收站或联系市政部门。

4. 设备说明

十字门冰箱功能



EQE4800A-W 图示说明

- | | | | |
|----------|--------|----------|-------|
| 1 | 冷藏门瓶框 | 5 | 冷冻净味块 |
| 2 | 冷藏玻璃搁架 | 6 | 冷冻室半抽 |
| 3 | 冷藏保湿抽屉 | 7 | 冷冻室抽屉 |
| 4 | 冷藏变温抽屉 | | |

注:

本特征图可能会与实物略有差异,请以实物为准.

5. 安装新设备

拆除包装



保护环境

大部分包装材料均可回收。请将该等材料放入您当地的回收站或将它们放入适当的收集容器中。

重要提示 — 检查是否有任何损坏或划痕。如发现冰箱受损或有划痕，必须在 7 日内提交报告方能就制造商保修范围内的损坏/划痕请求赔偿。这不会影响您的法定权利。

按照“清洁”部分的说明彻底清洁冰箱，擦掉在运输期间积聚的任何灰尘。

放置冰箱



注意

本产品附近不适合放置自动气雾剂系统（例如杀虫装置），因为喷雾可能会对冰箱的外部塑料造成长期损坏。

将冰箱放置在干燥环境下，避免将冰箱放置在潮湿处。

确保冰箱位于平整表面。

安装冰箱

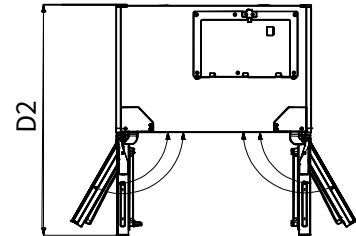
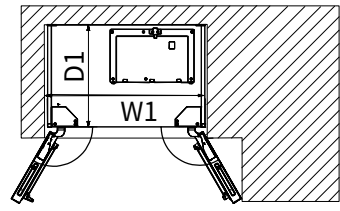
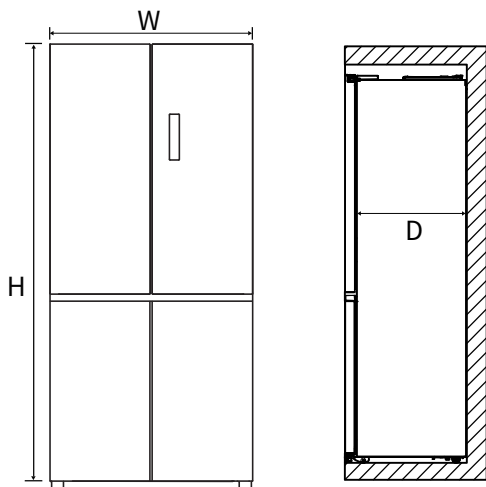

产品尺寸

总宽度 (W)	mm	836
总深度 (D)	mm	598
最大高度 (H)	mm	1912
箱体宽度 (W1)	mm	833
箱体深度 (D1)	mm	538
箱门打开 90° 时的深度 (D2)	mm	980

最佳美学安装选项

冰箱门与橱柜齐平

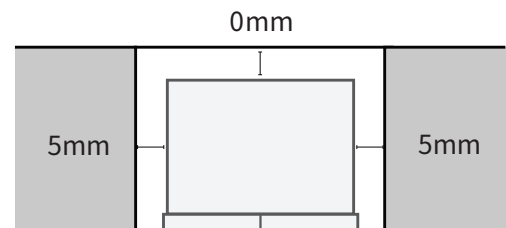

最小橱柜开口（宽x深x高）：
846 mm x 600 mm x 1917mm

注：顶部空隙 5mm。

冰箱调平

经过运输和搬运，冰箱可能会出现前倾、后仰或底部不平的现象，此时可通过调节底脚对冰箱进行调整。切勿用冰箱的包装泡沫垫块来垫高冰箱。

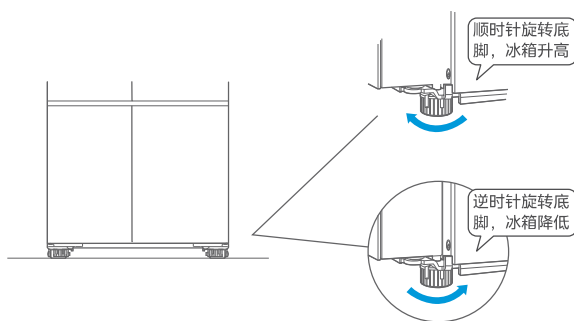

注意

冰箱共计2个调节脚，顺时针旋转调节底脚，冰箱升高逆时针旋转调节底脚，冰箱降低。

箱门打开

冰箱的放置位置应便于您将食物取出。为能够为最大程度地利用冰藏抽屉和冷冻抽屉，您应考虑将冰箱放置在能够完全打开二者的位置。



警告

LED 照明灯

本冰箱安装了超长寿命 LED 照明灯。如果 LED 灯出现故障，则 LED 灯应由服务代理商进行维修，以避免出现危险。请参阅保修页面以了解详情。

6. 温度控制

下页介绍用户界面的各项功能，以帮助您最大限度地利用新冰箱。



警告

注：设置温度时，为整个冰箱设置一个平均温度。确保只进行小幅调整并等待至少 24 小时，看看新温度是否符合您的使用喜好。

检查雪糕的柔软度是判断冷冻室温度是否正确的一个很好的办法，而检查冰箱内水的温度是判断食物储藏室温度的一个好办法

每个储藏室的温度可能不同，具体取决于您存放的食物量以及放置食物的位置。

室温的变化可能也会影响冰箱内部的实际温度。

6.1 用户界面的功能

EQE4800A-W



- 1 锁定图标
- 2 冷藏温区
- 3 冷冻温区
- 4 温区选择按键
- 5 数码显示区
- 6 温度调节按键
- 7 母婴图标
- 8 零度图标
- 9 软冻图标
- 10 变温模式按键
- 11 速冻图标
- 12 速冷图标
- 13 智能图标
- 14 模式选择按键
- 15 锁定/解锁按键

功能	图示	操作（视型号而定）（功能介绍请见下一页）
1 锁定图标		点亮时表示锁定，按键解锁后熄灭
2 温区图标 3		冷藏/冷冻温区
4 温区选择按键		选择“冷藏温区”“冷冻温区”
5 数码显示区		显示对应的设定温度
6 温度调节按键		调节冷藏室、冷冻室温度
7 母婴图标		点亮时表示冰箱冷藏室变温抽屉运行在母婴模式
8 零度图标		点亮时表示冰箱冷藏室变温抽屉运行在零度模式
9 软冻图标		点亮时表示冰箱冷藏室变温抽屉运行在软冻模式
10 变温模式按键		选择“母婴、零度、软冻”模式
11 速冻图标		点亮时表示冰箱运行在速冻模式
12 速冷图标		点亮时表示冰箱运行在速冷模式
13 智能图标		点亮时表示冰箱运行在智能模式
14 模式选择按键		选择“速冻、速冷、智能”功能
15 锁定/解锁按键		长按可以解除锁定功能

功能	功能介绍
出厂设定	首次开机时，显示屏默认显示冷藏温度设定值(冰箱出厂时冷藏室设定为5°C，冷冻室设定为-18°C，变温室设定为零度模式)在门关好的情况下，无任何显示屏上的操作，显示屏显示20S后熄灭。
解锁和锁定	非锁定状态下，锁定图标不点亮，可进行显示面板其他按钮的操作。 在锁定状态下，锁定图标点亮，显示屏其他按键不可操作，长按“锁定/解锁”按键3秒，锁定解除。
温度显示	显示屏上数码显示区显示对应间室的设定温度。
冷藏/冷冻温区设定	触摸“温区选择”按键，每按一次，冷藏、冷冻温区显示屏将按以下顺序循环显示“冷藏温区”~“冷冻温区” 被选中的温区显示屏将闪烁显示。
冷藏/冷冻温区设定	<div style="display: flex; flex-direction: column; gap: 10px;"> <div style="display: flex; align-items: flex-start;"> <div style="border: 1px solid black; padding: 5px; margin-right: 10px; text-align: center;"> 冷藏室 2°C~8°C </div> <div> 解锁后，按“温区选择”按键，“冷藏温区”图标闪烁显示可按“温度调节”按键调节冷藏室温度；可设定温度范围 2°C~8°C；息屏后设定生效。 </div> </div> <div style="display: flex; align-items: flex-start;"> <div style="border: 1px solid black; padding: 5px; margin-right: 10px; text-align: center;"> 冷冻室 -23°C~-15°C </div> <div> 解锁后，按“温区选择”按键，“冷冻温区”图标闪烁显示可按“温度调节”按键调节冷冻室温度；可设定温度范围 -23°C~-15°C；息屏后设定生效。 </div> </div> </div>
 注意	温度设定改变时，箱内温度需经过一段时间后才能达到平衡。且这段时间的长短，取决于温度设定改变的大小、周围环境温度的高低、开门频次及箱内存放食物的多少等。

功能	功能介绍
母婴模式	模式设定“母婴”，母婴图标点亮，进入母婴模式，此时变温空间以4℃运行，适宜存放母乳、鲜奶等；当变温调节至其他档位时，母婴图标熄灭，退出母婴模式。
零度模式	模式设定“零度”，零度图标点亮，进入零度模式，此时变温空间以0℃运行，适宜存放短期海鲜、水产；当变温调节至其他档位时，零度图标熄灭，退出零度模式。
软冻模式	模式设定“软冻”，软冻图标点亮，进入软冻模式，此时变温空间以-4℃运行，适宜存放短期肉类食品；当变温调节至其他档位时，软冻图标熄灭，退出软冻模式。
智能模式	按“模式”键，选择到智能图标点亮，此时冷藏室温度设定为5℃，冷冻室温度设定为-18℃。 不需要较低的储藏温度时可选择智能模式，在此模式下，冰箱运行更节能。
速冻模式	按“模式”键，选择到速冻图标点亮，此功能开启时，压缩机连续运行，直至冷冻室传感器温度达到-28℃及以下时，速冻模式自动退出，显示屏速冻图标熄灭。 速冻模式最长工作时间为24小时，到达设定的时间后，自动退出速冻模式。 速冻模式下可以在冷冻室一次性放入较多食物，快速将食物冻透，有助于食物的长期保存。
速冷模式	按“模式”键，选择到速冷图标点亮，此功能开启时，冷藏室按照2℃运行，速冷时间150分钟，时间达到后，自动退出速冷，同时图标熄灭。 速冷模式下可以在冷藏室一次性放入较多食物，快速将食物冷却到设定的温度，有助于食物的长期保存。
 注意	退出智能、速冷、速冻模式后，冰箱将按原设定的温度运行。

6.2 警告与警报

开门报警/开门提示音

冰箱门被打开超过2分钟未关闭时，则进入开门报警，蜂鸣器第一次响3声报警音，开门报警若持续有效，往后每分钟增加1声，最高累加至响30声报警音。直至门关闭后，开门报警停止。

同时长按温区选择键、变温键3秒，开启或关闭开门提示音。

(冰箱出厂默认显示板开门提示音打开状态。)

故障报警

当冰箱系统出现故障时，温度显示如下表所示故障，请尽快与售后人员联系。

故障名称	故障标识
	数码显示
冷冻传感器故障	FS
环温传感器故障	rH
冷藏室传感器故障	rS
除霜传感器故障	dS
除霜不良故障	dH
通讯故障	CO
变温传感器故障	bS

断电记忆功能

冰箱在断电后，可自动记忆断电前的运行模式和状态；恢复通电后，按断电前的运行模式运行。

除霜



警告：除了制造商推荐的方式外，不得使用机械设备或其他方式加速除霜过程。

7. 存储功能

玻璃搁架拆卸、安装

拆卸:玻璃搁架取出时,请双手各按住搁架两侧下方的活动销,并同时向内推。

安装:回装的时候按照同样的方法,搁架插销对准箱内胆内胆小孔即可。

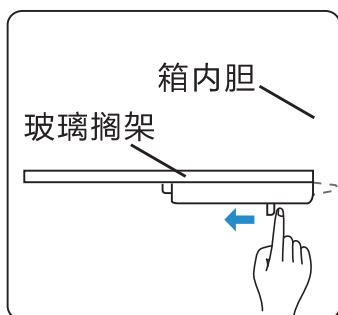

注意

请小心操作钢化玻璃架,以免造成人员受伤或财产损失。如果遭到刻画、刮擦,或暴露于急速的温度变化下,搁架可能会突然破裂。清洁之前,首先让玻璃架在室温下稳定。请勿放入洗碗机清洗。

拆除冷藏抽屉:

1. 拉出抽屉,直到拉不动为止。
2. 微微抬起前端,抽出抽屉。

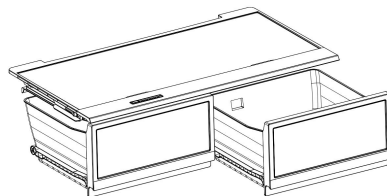

拆除冷藏室抽屉

冷藏室搁架拿取指引

第一步:冰箱最大开门角度时,按压玻璃搁架前端,使得层架后端卡扣脱离卡槽。



第二步:将玻璃搁架向前拉出的同时向下旋转,使层架两端悬停在箱体与门体缝隙中。

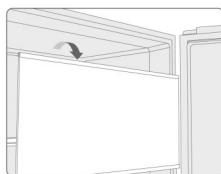

第三步:保持垂直方向不动,旋转玻璃搁架,拆卸完成。

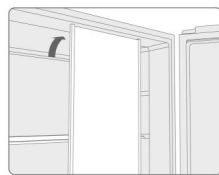

冰箱门

瓶框拆卸/安装

拆卸:双手扶住门上瓶框的两侧, 向内侧方向用力往里推, 边缘的卡扣与内胆的凹槽分离时, 即可取下瓶框。

安装:双手扶住瓶框的两侧, 先将凸台的一侧卡扣安装到位, 另一侧稍用力往内推卡住卡扣即可。



注意

勿大力拍打拆卸, 以防门上瓶框破裂。

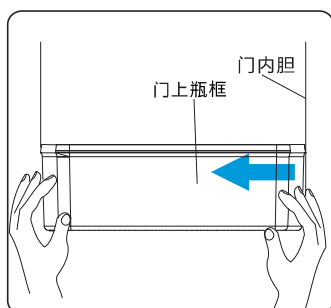

冷冻室储存

拆除冷冻室抽屉:

所有冷冻室抽屉均可拆除。

1. 完全打开箱门, 找到抽屉。
2. 拉出抽屉抬起, 将其从箱体上取下。
3. 反向操作上述步骤即可重新装回抽屉。

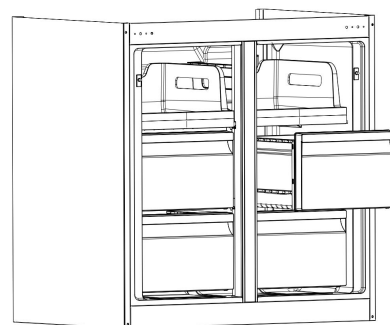

拆除冷冻室抽屉

8. 常规信息

8.1 清洁冰箱



注意

清洁前：关闭冰箱的电源，拔下电源插头，以防止触电

内饰

定期用软布、无味的温和肥皂和温水清洁冰箱内部。彻底擦干所有表面和可拆卸部件，避免控制器沾水。装回可拆卸部件，插入电源并打开电源，然后再放回食物。

箱门密封

始终用温和的清洁剂和温水清洗门封条，然后彻底干燥，以保持门封条清洁。当您打开箱门时，粘性食物和饮料会导致密封件粘在箱门上并划破。

切勿使用热水、溶剂、商用厨房清洁剂、气溶胶清洁剂、金属抛光剂、腐蚀性或研磨性清洁剂或者擦洗剂清洁冰箱。许多市售清洁产品和清洁剂都含有会损坏冰箱的溶剂。只能使用涂抹了无味温和肥皂和浸润温水的软布。

关闭冰箱

如果要长时间关闭冰箱，请按照以下步骤减少霉菌滋生的机会：

1. 清空食物。
2. 从插座拔掉电源线。
3. 彻底清洁并干燥冰箱内部。

9. 食物存放指南

类别	产品	新鲜食物的建议储存时间*		存放提示
		冷藏室	冷冻室	
存放提示	香肠和肉馅	1-2 天	2-3 个月	把冷冻肉放在冰箱后面最冷的地方。 如果在冰箱中存放超过一天，塑料袋会导致肉出水。 烤肉可能需要长达 48 小时才能正确解冻，使用前 2 天将冷冻烤肉转移到冷藏室中。
	猪排与牛排	3-4 天	4-6 个月	
	冷冻肉	3-5 天	4-6 个月	
	烤肉	3-5 天	12个月	
禽肉	鸡肉	1-2 天	2 个月	如果禽肉有您不确定的气味或颜色，最好将其丢弃。 全蛋不适合冷冻，稍微打散的鸡蛋可以冷冻四个月。
	烤鸡	3-5 天	12个月	
	鸡蛋	6 周	不适合	
海鲜	整条鱼和鱼片	2-3 天	2 个月	储存在密封容器或锡箔纸中。 切勿在盐水中冷冻对虾，因为这会使虾肉脱水。
	龙虾与螃蟹	1-2 天	2 个月	
	对虾	1-2 天	2 个月	
乳制品	牛奶	保质期内	不适合	如果乳制品有您不确定的气味或颜色，最好将其丢弃。 根据品种的不同，硬奶酪可以保存 2 周到 2 个月 * 质地可能会根据软奶酪的类型而不同
	酸奶	7-10天	不适合	
	硬奶酪	2 周-2 个月	2个月（分格）	
	软奶酪	1-2 周	不适合	
	黄油	8 周	12个月	
水果与蔬菜	每种水果与蔬菜都有不同的保质期。有些仅可保鲜数天（例如豆子），有些可以保鲜几个月（例如洋葱）。		8-12 个月冷冻时切成小份，焯水。	将蔬菜放在保鲜格中并远离通风口，以免结冰。 在储存水果和蔬菜之前，如果您已经清洗过，请确保它们是干燥的，或在放入冰箱之前用吸水纸包裹，因为水分会使它们更容易腐烂。 尽量将水果和蔬菜分开，因为会释放大量乙烯（催熟剂）的水果可能加快周围蔬菜的成熟和腐烂
剩菜剩饭	家庭自制食物	3-4 天	2-6 个月	存放在密封容器内。
				将食物分成小份冷冻以减少浪费。



重要

请注意，此信息仅供参考，实际储存时间会因您使用冰箱的方式、气候条件和食物的新鲜度而异。

10. 故障排查

设备未在理想温度下运行

在现代无霜冰箱/冰柜中，通过高效风扇使冷空气流经通风口并在各个隔室周围循环。

问题	解决方案
冷藏室温度过高	将冷藏室温度调节至较冷设置 确保食物完全冷却后再放入冷藏室内。 确保根据说明设置设备 确保没有异物阻塞冷却通风口。 确保箱门没有打开，或避免频繁打开。
冷冻室温度过高	调节至较冷设置。 确保食物完全冷却后再放入冷冻室内。 确保根据说明设置设备 确保没有异物阻塞冷却通风口。 确保箱门没有打开，或避免频繁打开。
食物在冰箱内结冰	调节至较暖温度。 含水量高的食物不应放在冷却通风口附近。
无法改变温度设置	参阅“温度控制”和“关于用户界面”部分。 在尝试调整温度之前，确保用户界面处于“解锁”模式。

设备噪音

此新冰箱可能会发出旧设备所没有的声音。因为这是与之前不同的声音，因此您可能会质疑。大部分声音都是正常的。坚硬的表面，如地板、墙壁和橱柜，会使声音听起来比实际更响亮。以下说明声音类型和可能产生噪声的来源。

问题	解决方案
电机噪音（压缩机）	通常这是正常现象，因为您的新冰箱使用的是高速压缩机，它会在运行期间打开和关闭。 注意，在启动阶段压缩机噪声听起来可能比平时更响亮。
电机噪音（压缩机）	冰箱配备了变速压缩机和风扇。在启动时和温度较高的环境下，它们会以更高的速度运行以提供更多冷却。当不需要过多冷却时，压缩机和风扇将以较低的速度运行。因此，噪声水平根据运行条件而变化是正常现象。
在压缩机开始运转之前会听到咔嗒声	通常这是正常现象，因为此新冰箱会自动切换温度控制，开启和关闭压缩机。

问题	解决方案
偶尔出现嗡嗡声，类似于水烧开时的声音	通常每当循环结束时，您可能会听到由于冷冻剂在冰箱系统中流动而发出的嗡嗡声。 没问题，这是正常的，因为新冰箱采用高性能风扇来进行空气循环。在使用量大或较热天气下，风扇速度与噪声可能会增加。
嘎嘎声和其他噪声。	确保冰箱平稳固定在地面，参阅安装说明 检查设备的周围环境，确保没有任何东西接触或放置在设备顶部。 确保设备内的物品稳定，不会发生摇晃（例如瓶子）。

冷藏抽屉操作

问题	解决方案
冷藏抽屉内聚集水分 冷藏抽屉内聚集一些水汽和湿气是正常现象。	确保冷藏抽屉不要塞得太满。
冷藏抽屉可以拆除。	如果阻碍冰箱门瓶框，请在拆除冷藏抽屉之前先拆除冰箱门瓶框。 放入冰箱内，以便可以完全打开箱门。
冷藏抽屉内的物品结冰	调节至较暖温度。

冰箱运行

问题	解决方案
冰箱不运行 在自动除霜期间，或在设备开启后的短时间内，冷冻室的风扇不会运行，这是正常现象。	确保将电源插头插入已通电插座。 确保家用断路器未跳闸或保险丝未熔断。 设备可能处于除霜模式，半小时后再检查。
压缩机电机似乎长时间运行 在正常室温下，预计电机将在大约 40% 到 80% 的时间内运行。在较热天气下，预计运行时间会更长。	确保冰箱门未打开。 检查是否放入了大量尚未完全冷却的食物。 注意，设备在最初安装后，或刚刚调节温度设置后可能不会正常运行。

问题	解决方案
<p>压缩机电机似乎长时间运行。这些电器使用变速压缩机，并被设计为可以长时间运行，这是正常现象</p>	<p>因为您的新冰箱使用变速压缩机和风扇，在启动时和气温较高的环境下会高速运行以提供额外的冷却。当不需要过多冷却时，压缩机和风扇将以较低的速度运行，但仍可能不会关闭。这是正常现象。</p> <p>压缩机和风扇仅可能在冰箱除霜时停止运行，大约每天一次。</p>
<p>此时触摸设备外壳会感觉很热</p> <p>这是正常现象，因为设备通过外壳和箱门之间的分隔器将内部的热量传递至外部。</p>	<p>确保设备周围的间隙符合“安装新设备”部分中的建议距离。</p> <p>在较热天气里，冰箱的外部会更热，甚至可能会感觉烫手，这是因为电器正在高速工作。</p>
<p>用户界面无响应</p> <p>为避免在无意中更改设置，用户界面将在不使用时进入休眠模式。按下任意按钮即可唤醒用户界面</p>	<p>检查用户界面是否处于唤醒模式，参阅“关于用户界面”部分。</p> <p>检查用户界面是否锁定，参阅“关于用户界面”部分。</p> <p>如果用户界面被冻结，请关闭设备五分钟以清除记忆，然后重新开启。</p>
<p>警报声</p>	<p>检查所有箱门是否完全关闭。</p>
<p>结霜</p>	<p>检查所有箱门是否完全关闭。</p> <p>确保冰箱门未频繁打开。</p> <p>确保回风口没有被包装物堵塞。</p> <p>确保密封件干净且未堵塞。</p>
<p>异味</p>	<p>内部可能需要清洁，请参阅清洁指南。</p> <p>确保正确储存食物，因为某些食物、容器和包装材料会产生异味。</p> <p>检查设备内是否有过期或不寻常的食物。</p>
<p>照明灯不亮</p> <p>LED灯会在箱门打开超过5分钟后自动熄灭。关闭箱门将重置计时器。</p>	<p>确保将电源插头插入已通电插座。</p> <p>确保家用断路器未跳闸或保险丝未熔断。</p> <p>查看设备功能部分以确定适合您的机型的照明配置。</p>

箱门操作

问题	解决方案
冷冻室内箱门打开。	这是正常现象，需要重新关闭。当冰箱门关闭过快时，会出现此情况。 参阅“安装新设备”部分。
箱门密封不佳	确保没有任何物品阻止箱门关闭，例如冰箱内的食物或放置在冰箱附近的物品。 确保冷藏抽屉/冷冻抽屉完全关闭。必要时，请按照“使用冰箱”一节中的说明重新安装。 确保根据建议安装冰箱。
箱门难以打开或关闭	如果箱门在关闭后很难打开，这是由于压力正在平衡，几分钟后箱门即可正常打开。

如仍需服务

若您遇到问题，且在完成上述检查之后问题仍然存在，请联络您最近的 Electrolux 授权服务中心，或您从其购买本产品的经销商。请提前准备好型号、9 位 PNC 码和 8 位序列号，其位于冰箱内部的标签上。

11. 噪声

电器噪音

您的新冰箱可能会发出与旧冰箱不同的声音。这些声音对您来说比较陌生，您可能会担心。不过大多新声音都是正常现象。坚硬的表面（如地板、墙壁和橱柜）会让声音听起来比实际更大。下面描述了声音的种类以及可能产生这些声音的原因。

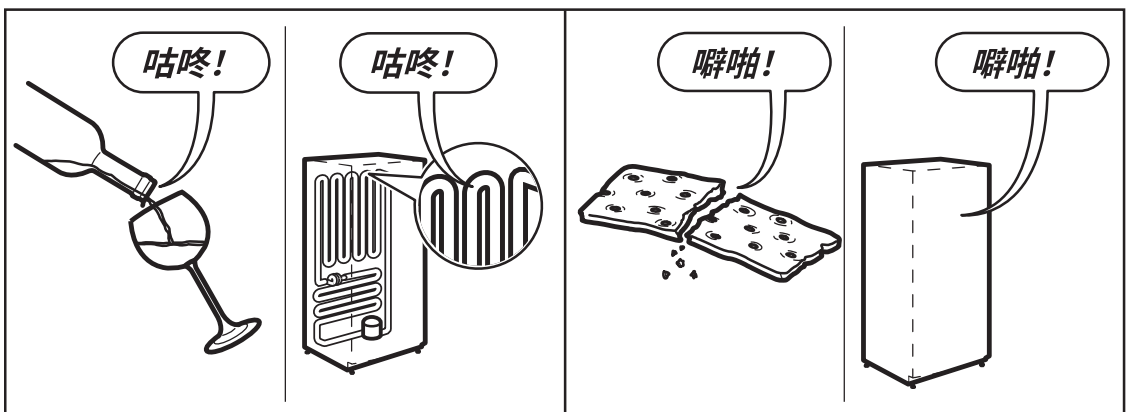
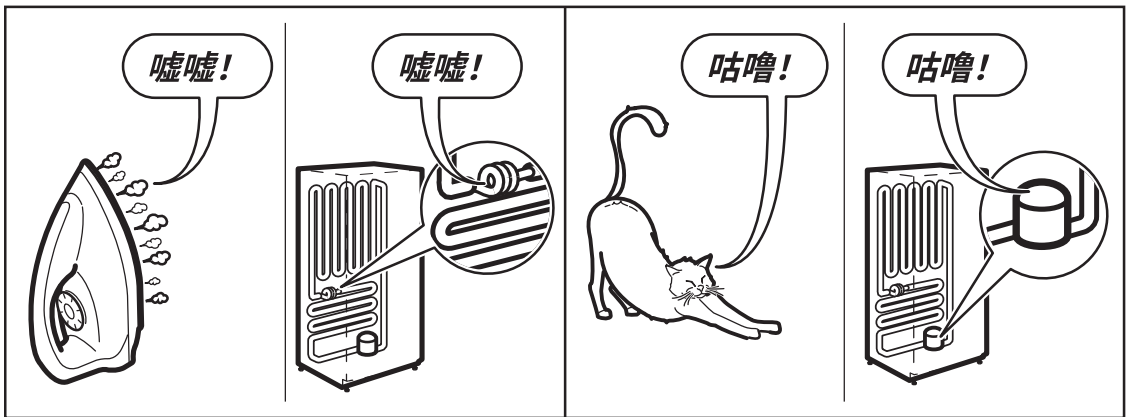
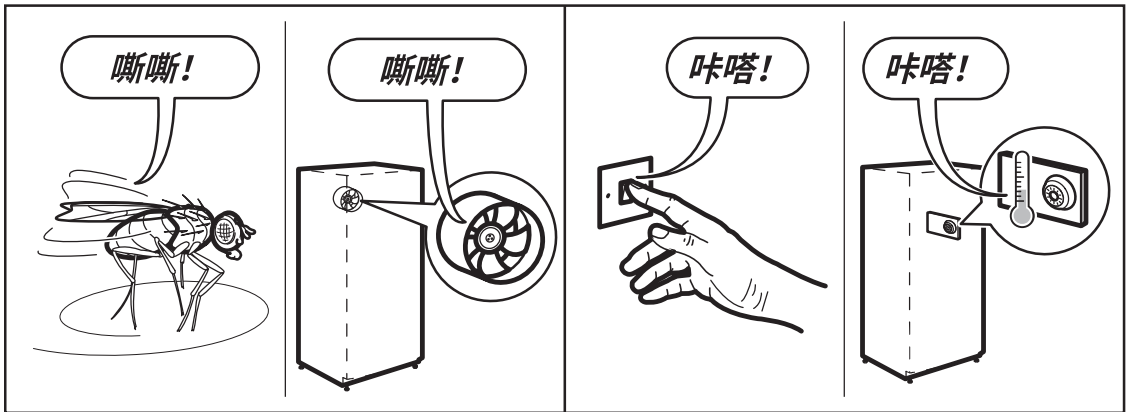
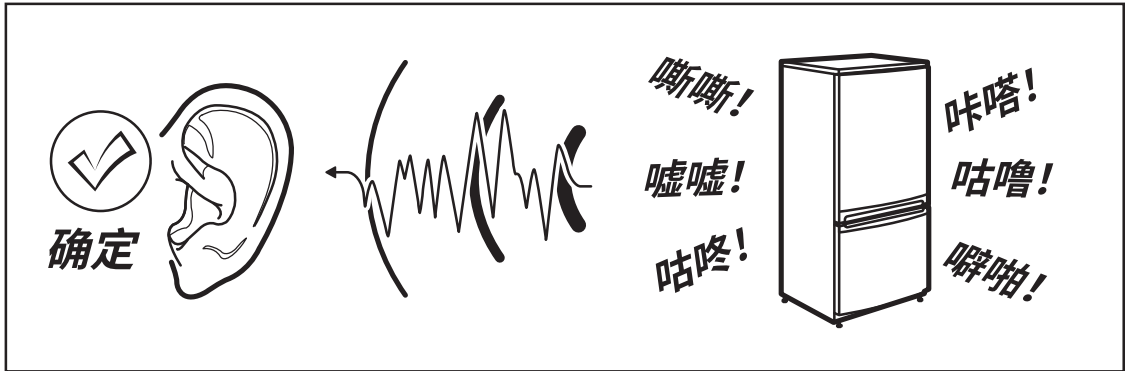

保修凭证



维修服务指南

伊莱克斯家用电器“三包”标准

为保证使用伊莱克斯家用电器的消费者获得满意的售后服务，本公司将严格按照《中华人民共和国消费者权益保护法》、《中华人民共和国产品质量法》、《部分商品修理更换退货责任规定》等法律法规提供修理、更换、退货（简称“三包”）服务。

一、在“三包”有效期内，产品享受免费修理（包括材料费和工时费）；各产品的整机及主要部件的三包有效期如下：

名称	三包有效期(年)		主要部件名称
	整机	主要部件	
电冰箱/红酒柜	1	3	压缩机，温控器，风扇电机，电磁阀，蒸发器，冷凝器，毛细管，过滤器，温控电路板，温度传感器
洗衣机/干衣机	1	3	电机，定时器，程控器，电容器，主控板，电机驱动板
空调	1	3	压缩机，风扇电机，温控器
吸油烟机	1	3	电机，主控板（含弱电和强电部分）
消毒柜	1	3	主控板，紫外线灯管，光波管，风机组件，门锁
燃气灶	1	3	燃气阀组件（阀体，电磁安全阀，热电偶，微动开关等），玻璃台面
嵌入式电灶	1	3	主控板，加热丝，温控装置
电磁灶	1	3	主控板，电磁炉盘
微波炉	1	2	主控板，电机，磁控管，定时器
嵌入式咖啡机	1	—	—
嵌入式烤箱/蒸箱	1	—	—
洗碗机	1	3	主控板，洗涤泵，加热器
暖灯/暖抽/真空抽	1	—	—

二、“三包”有效期自开具发票之日起计算。若产品实际交付时间晚于发票开具时间的，则“三包”有效期自实际交付日起计算。消费者享受“三包”应提供相应凭证，如：发票、收货凭证等。

三、对于为社会集团消费和生产消费购买的家用电器用户，其整机及主要部件“三包”有效期均为六个月。

四、本公司降价销售有外观瑕疵但不影响正常使用的家用电器,对其降价部位不再实行“三包”责任。

五、下列情况，不属于“三包”范畴之列，但可实行收费修理：

- ◆ 消费者搬运、安装、使用、维护、保管不当而损坏的。
- ◆ 自行或非经本公司授权维修中心拆修而造成损坏的。
- ◆ 无“三包”凭证及有效发票的。
- ◆ “三包”凭证型号与修理产品型号不符或涂改的。
- ◆ 因不可抗力造成产品损坏的。

六、服务联系



扫描二维码
获取服务

或登录伊莱克斯官网注册
www.electrolux.com.cn
全国服务热线：95105801

注意：本公司服务网络的名称、地址、邮编、电话、传真如有改动，本公司恕不另行通知并保留最终解释权。

保修凭证



产品保修卡

顾客信息

购买日期		发票号码	
顾客姓名		联系电话	
顾客地址及邮编			
产品名称		产品代码(PNC)	
产品型号		产品机号	
销售店名称		销售店电话	

维修记录

维修站名称 _____ 送修日 _____
 故障内容 _____
 故障原因 _____
 维修内容 _____
 维修技师签字 _____ 交验日期 _____

维修站名称 _____ 送修日 _____
 故障内容 _____
 故障原因 _____
 维修内容 _____
 维修技师签字 _____ 交验日期 _____

维修站名称 _____ 送修日 _____
 故障内容 _____
 故障原因 _____
 维修内容 _____
 维修技师签字 _____ 交验日期 _____

冰箱产品食品接触材料信息

请根据说明书要求正常使用本产品。

本产品食品接触用材料及部件符合GB 4806.1-2016、GB 9685-2016、GB31603-2015以及相应材料食品安全国家标准要求，具体信息如下：

组件名称	材质	执行标准	限制性物质	限制性要求	限制性物质迁移量合规情况	备注
抽屉	PS	GB 4806.1 GB 4806.7	总迁移量 高锰酸钾消耗量 重金属	$\leq 10\text{mg}/\text{dm}^2$ $\leq 10\text{mg}/\text{kg}$ $\leq 1\text{mg}/\text{kg}$	合格	----
玻璃搁架	PMMA PS ABS	GB 4806.1 GB 4806.7	总迁移量 高锰酸钾消耗量 重金属	$\leq 10\text{mg}/\text{dm}^2$ $\leq 10\text{mg}/\text{kg}$ $\leq 1\text{mg}/\text{kg}$	合格	----
	玻璃	GB 4806.1 GB 4806.5	铅 镉	$\leq 0.8\text{mg}/\text{dm}^2$ $\leq 0.07\text{mg}/\text{kg}$	合格	----
冰箱内胆	HIPS	GB 4806.1 GB 4806.7	总迁移量 高锰酸钾消耗量 重金属	$\leq 10\text{mg}/\text{dm}^2$ $\leq 10\text{mg}/\text{kg}$ $\leq 1\text{mg}/\text{kg}$	合格	----
保鲜抽屉盖板	ABS	GB 4806.1 GB 4806.7	总迁移量 高锰酸钾消耗量 重金属	$\leq 10\text{mg}/\text{dm}^2$ $\leq 10\text{mg}/\text{kg}$ $\leq 1\text{mg}/\text{kg}$	合格	----
门上搁架	PS	GB 4806.1 GB 4806.7	总迁移量 高锰酸钾消耗量 重金属	$\leq 10\text{mg}/\text{dm}^2$ $\leq 10\text{mg}/\text{kg}$ $\leq 1\text{mg}/\text{kg}$	合格	----

产品中有害物质的名称及其含量



部件名称	有害物质					
	铅	汞	镉	六价铬	多溴联苯	多溴二苯醚
门组件	×	○	○	○	○	○
外壳组件	○	○	○	○	○	○
电源线	○	○	○	○	○	○
储物箱组件	○	○	○	○	○	○
导轨组件	○	○	○	○	○	○
制冰室组件	○	○	○	○	○	○
散热组件	○	○	○	○	○	○
压缩机组件	○	○	○	○	○	○
风扇组件	×	○	○	○	○	○
线束组件	○	○	○	○	○	○
照明组件	○	○	○	○	○	○
PCB板组件	×	○	○	○	○	○
螺钉组件	○	○	○	○	○	○

说明：

本表格依据SJ/T11364的规定编制。

○ 表示该有害物质在该部件所有均质材料中的含量均在GB/T39560规定的限量要求以下。

× 表示该有害物质至少在该部件的某一均质材料中的含量超出GB/T39560规定的限量要求。

www.electrolux.com.cn

