

KVCLS00Y
KVCLS00YP

家用嵌入式蒸烤一体机

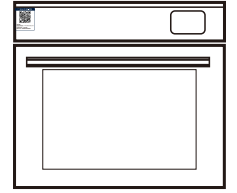

使用说明书



伊莱克斯（中国）电器有限公司
地址：上海市虹口区公平路168号30层
邮编：200082
服务热线：95105801
网址：www.electrolux.com.cn



立即注册您的产品

获得更好的服务，
了解最新信息与活动

1. 打开您的手机扫描产品二维码；

注册二维码位于产品的操作面板左上角，如右图所示

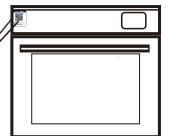

2. 根据提示点击通知或链接开始注册；



3. 填写您的信息，完成注册！

产品保修卡

顾客信息

购买日期		发票号码	
顾客姓名		联系电话	
顾客地址及邮编			
产品名称		产品代码(PNC)	947007241
产品型号		产品机号	
销售店名称		销售店电话	

维修记录

维修站名称 _____ 送修日 _____
故障内容 _____
故障原因 _____
维修内容 _____
维修技师签字 _____ 交验日期 _____

维修站名称 _____ 送修日 _____
故障内容 _____
故障原因 _____
维修内容 _____
维修技师签字 _____ 交验日期 _____

维修站名称 _____ 送修日 _____
故障内容 _____
故障原因 _____
维修内容 _____
维修技师签字 _____ 交验日期 _____

伊莱克斯（中国）电器有限公司

全国统一服务热线 95105801

伊莱克斯官方网站 <http://www.electrolux.com.cn>

- 二、“三包”有效期自开具发票之日起计算。若产品实际交付时间晚于发票开具时间的，则“三包”有效期自实际交付日起计算。消费者享受“三包”应提供相应凭证，如 发票、收货凭证等。
- 三、对于为社会集团消费和生产消费购买的家用电器用户，其整机及主要部件“三包”有效期均为六个月。
- 四、本公司降价销售有外观瑕疵但不影响正常使用的家用电器,对其降价部位不再实行“三包”责任。
- 五、下列情况，不属于“三包”范畴之列，但可实行收费修理
- ◆消费者搬运、安装、使用、维护、保管不当而损坏的
 - ◆自行或非经本公司授权维修中心拆修而造成损坏的
 - ◆无“三包”凭证及有效发票的
 - ◆“三包”凭证型号与修理产品型号不符或涂改的
 - ◆因不可抗力造成产品损坏的

伊莱克斯服务热线 **95105801**

注意 本公司服务网络的名称、地址、邮编、电话、传真如有改动，本公司恕不另行通知并保留最终解释权

伊莱克斯想你所想

伊莱克斯是全球家用电器的领导者，1919年创建于瑞典，已有近百年家用电器专业研发和制造经验。让消费者从家电产品的使用中得到快乐是伊莱克斯的使命。

每年在全球150多个国家和地区超过4000万家庭选择使用伊莱克斯。目前在中国80%以上4星和5星级酒店正在使用伊莱克斯提供的专业厨房设备。凭借以消费者体验为中心的领先设计，伊莱克斯现已成为全球家电品牌中的“贵族”。

伊莱克斯旗下的产品覆盖了冰箱、洗衣机、空调、烟机、灶具、消毒柜、电热水器、吸尘器等各种大小家用电器以及商用电器。伊莱克斯专注于技术创新，分别在6个国家设立了全球研发中心，从外观设计到功能提升对产品进行研发，并通过对消费者广泛深入的了解，精心设计出真正满足客户和专业应用需求的产品。

公司官网：www.electrolux.com.cn

服务热线：95105801

目录

1、目录	2
2、告用户环境影响书	3
3、安全信息	3
4、装箱清单	6
5、产品尺寸规格	6
6、各部件名称	7
7、产品技术参数	7
8、电气原理图	8
9、安装注意事项	8
10、产品安装方法	9
11、产品使用注意事项	10
12、产品使用方法	11
13、烹饪器皿选择	16
14、实用烹饪建议	18
15、自动程序说明	20
16、日常保养与维护	21
17、常见故障及处理方法	21
18、RoHS申明	22
19、维修服务指南	23
20、保修卡	25

说明书所用符号及意义：

 警告/注意-安全信息

 主要的说明和提示

 注：首次使用之前您必须清洁烹饪箱和附件。腔体处于冷态或室温下；从腔体中取出产品资料和附件。清除电器内外的包装残留；例如：聚乙烯泡沫塑料和胶带。

维修服务指南

伊莱克斯家用电器“三包”标准为保证使用伊莱克斯家用电器的消费者获得满意的售后服务，本公司将严格按照《中华人民共和国消费者权益保护法》、《中华人民共和国产品质量法》、《部分商品修理更换退货责任规定》等法律法规提供修理、更换、退货 简称“三包” 服务

一、 在“三包”有效期内，产品享受免费修理 包括材料费和工时费 ， 各产品的整机及主要部件的三包有效期如下

名称	三包有效期 (年)		主要部件名称
	整机	主要部件	
电冰箱/红酒柜	1	3	压缩机，温控器，风扇电机，电磁阀，蒸发器，冷凝器，毛细管，过滤器， 温控电路板，温度传感器
洗衣机/干衣机	1	3	电机，定时器，程控器，电容器， 主控板，电机驱动板
空调	1	3	压缩机，风扇电机，温控器
吸油烟机	1	3	电机，主控板 含弱电和强电部分
消毒柜	1	3	主控板，紫外线灯管，光波管， 风机组件，门锁
燃气灶	2	3	燃气阀组件 阀体，电磁安全阀， 热电偶，微动开关等 ， 玻璃台面
嵌入式电灶	1	3	主控板，加热丝，温控装置
微波炉	1	2	主控板，电机，磁控管，定时器
嵌入式咖啡机	1	--	-
嵌入式烤箱/蒸箱	1	--	电控板，电机，加热元件，温度传感器，风机，面板玻璃
洗碗机	1	--	主控板，洗涤泵，加热器
暖抽/真空抽屉	1	3	-

18. RoHS申明



RoHS申明

本表格是根据《电子信息产品污染控制限量要求》的行业标准要求，对蒸烤一体机部件中标注规定的有毒有害物质或元素含量所做的说明

部件名称	产品中有害物质的名称及含量					
	铅 (Pb)	汞 (Hg)	镉 (Cd)	六价铬 (Cr (VI))	多溴联苯 (PBB)	多溴二苯醚 (PBDE)
接线盒	×	○	○	○	○	○
超温保护器	○	○	×	○	○	○
控制部分组件	×	○	○	○	○	○
门体组件	×	○	×	○	○	○
加热组件	○	○	○	○	○	○
外壳	○	○	○	○	○	○
内胆组件	○	○	○	○	○	○
风道系统组件	○	○	○	○	○	○
水路系统组件	○	○	○	○	○	○
连接固定组件	○	○	○	○	○	○
附件 (螺丝)	○	○	○	×	○	○

本表格依据SJ/T 11364的规定编制：

○：表示该有害物质在该部件所有均质材料中的含量均在GB/T 26572规定的限量要求以下。

×：表示该有害物质至少在该部件的某一均质材料中的含量超出GB/T 26572规定的限量要求。

2、告用户环境影响书

保护环境，杜绝污染。本公司产品在使用过程中可能造成的环境影响，敬告如下：纸箱、塑料等可回收废物，使用后应扔到指定的分类垃圾桶。废旧电池等危险废弃物，乱扔会造成严重环境污染，应扔到相应的回收废弃物垃圾桶中。

3. △安全信息

请确保按照随附说明操作本机，否则可能发生安全事故。请在安装和使用本机之前，仔细阅读随附的说明。对于不当安装或使用本机而造成的任何伤害或损害，制造商不承担任何责任。请妥善保管操作说明，并置于易于取用的地方，供将来参考之用。

3.1 青少年和弱势群体安全

- 年龄在8岁以下的青少年不能使用本机。本机可供8岁及以上青少年和肢体伤残、感官或精神上有障碍或缺乏相关经验及知识的认士使用，前提是由具备安全使用本机经验和知识并了解相关危险的监护人为其提供监督或指导。
- 青少年和肢体伤残、感官或精神上有障碍的人士应远离本机，除非有监护人为其提供持续监督。
- 请勿让青少年玩耍本机器。
- 洗衣剂应远离青少年。
- 本机正在运行或冷却时，请勿让青少年和宠物靠近。可触及的部件温度很高。
- 青少年和肢体伤残、感官或精神上有障碍或缺乏相关经验及知识的人士不应对本机进行清洁和用户维护。

3.2 一般安全信息

- 必须由具备资质的人员安装本机及更换线缆。
- 警告:使用期间，本机及其可接触部件会发热。必须格外注意，以免碰触发热的部件。
- 始终使用烘烤箱手套取出或放入配件或烘烤箱器皿。
- 在进行任何维护工作之前，请断开本机电源。
- 更换照明灯之前，应确保已关闭本机，以避免可能发生的触电。
- 在将本机安装到嵌入式结构中之前，请勿使用本机。
- 请勿使用蒸汽清洁机来清洁本机。
- 请勿使用粗糙的擦洗剂或锋利的金属刮刀来清洁机门玻璃，因为其会刮花表面，从而可能导致玻璃破裂。
- 如果电源线受损，必须由制造商、授权服务中心或具备类似资质的人员进行更换，以免发生电气危险。

- 要拆下烤架边架，小心的先向上拉动边架的前端，使其脱开（图1），然后从侧面边架松开（图2）。按与拆卸相反的顺序按装烤架边架。
- 烘烤完成后，请勿将食物直接置于本机门板上，以引起免滑落或烫伤。

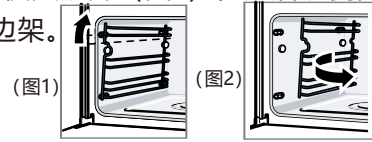

3.3安全说明

警告! 必须由具备资质的人员安装本机。

- 去除所有包装物。
- 请勿安装或使用已损坏的设备。
- 按照本机附带的安装说明书操作。
- 本机非常重，搬运时请注意。请始终佩戴安全手套和配套的鞋子。
- 不要通过手柄拉动本机。
- 请与其他设备和装置保持最小间距。
- 在符合安装要求的安全适宜的地方安装本机。
- 烘烤箱配备了电动冷却系统。它必须使用电源运行。

- 带电和绝缘部件的触电保护装置必须妥善固定，而且只能通过工具拆卸。
- 只有在安装过程结束后，才能将电源插头插入电源插座。确保在安装后，仍可方便地插拔电源插头。
- 如果电源插座松动，切勿连接电源插头。
- 断开设备与电源的连接时，请勿拉动电源线，请始终拉动电源插头。
- 仅使用正确的隔离装置：线路保护断流器、保险丝（可从保险丝座上卸下的螺旋式保险丝）接地保护自动断路器和接触器。
- 进行电气安装时，务必安装隔离装置，以便可以断开本设备与电源所有电极的连接。隔离装置的触点开口宽度最小要达到3毫米。
- 设备符合欧盟E.E.C.指令。

3.4电气连接

警告! 存在火灾或触电危险。

- 所有电气连接必须由具备资质的电气技师完成。
- 设备必须接地。
- 确保铭牌上的参数与主供电电源的电气额定值兼容。
- 始终使用正确安装的防电击插座。
- 请勿使用多插头扩展适配器和延长电缆。
- 切勿损坏电源插头和电源电缆。在需要更换电源线时，应交给我们的授权服务中心来完成。
- 不要让电源电缆接触设备箱门，尤其在柜门温度较高时。

3.5使用

警告! 存在受伤、烧伤、触电或爆炸危险。

- 本机仅供家庭使用。
- 请勿更改本机规格。
- 确保通风口不被堵塞。
- 本机运行时，请注意机器运行状态。
- 请在每次使用完毕后关闭本机。
- 在本机行过程中，开门时务必小心，因为可能会释放热气。
- 双手潮湿或本机有水分附着时，请勿操作本机。
- 本机采用阻尼铰链；使用关门时请勿用力按压关闭的门。
- 请勿将本机用作工作台面或储存台面。
- 本机器使用时因门板温度过高请勿触摸谨防烫伤。

16.产品日常保养与维护



注意：为发挥本机最佳性能，延长其使用寿命，应经常注意保养。保养前必须拔掉电源插头并开机确认已经切断电源。

- 1、不得以拉扯电缆的方式将电烤箱的电源插头从插座上拔出。
- 2、清洗内胆时，应先将附件取出，然后用擦布清洁即可。
- 3、严禁用水直接喷淋机体，避免使用强酸、碱性洗涤剂。
- 4、每次使用后维护内腔，当内腔冷却后，使用一块干燥的布擦拭整个内腔，或者打开蒸烤一体机门，使内腔完全干燥。
- 5、如果烤蒸一体机发生故障或者不能正常工作，则应切断电源，不要试图自行修理。

17.常见故障及处理方法



如你在使用中发生异常，请停止使用，拔掉电源线插头，并检查确认以下内容。必要时请于我们公司售后服务中心联系

状态	原因	处理方法
缺水报警	水箱没水	水箱加满水。
	水箱没有安装到位	再次推入水箱，使水箱与内腔平面齐平
	抽水泵坏	更换新的抽水泵或通知厂家维修
控制面板无法操作	进入了童锁状态	解除童锁状态
	开关板坏	通知厂家维修
食物蒸不熟	食物上加了密封盖	去除食物上的密封盖
	无蒸汽产生	通知厂家维修
显示屏显示E1	内胆温度传感器故障	通知厂家维修
显示屏显示E2	蒸汽发生温度传感器故障	拔电自行冷却或通知厂家维修
显示屏显示E3	门控制开关打开60秒后	关闭炉门
显示屏显示E4	启动5分钟腔体温度低于45°C	通知厂家维修
显示屏显示E5	水箱未关到位	再次推入水箱，使水箱与内腔平面齐平
显示屏显示E7	通信故障	关机后从新启动
显示屏显示E9	蒸汽发生器不加热故障	通知厂家维修

15. 自动程序说明



15.1 ECO 烹饪菜谱

代码	菜单	模式	时间 (min)	温度 (°C)	重量
S01	奥尔良烤鸡翅	加速烧烤模式	25	200	约700g
S02	烤鱼	加速烧烤模式	30	200	约1000g
S03	海绵蛋糕	热风对流模式	25	170	约20个

15.2 常规烹饪菜谱

代码	菜单	模式	时间 (min)	温度 (°C)	重量
P01	奥尔良烤鸡翅	加速烧烤模式	25	200	约700g
P02	清蒸整鸡	高温蒸模式	30	110	约1200g
P03	香滑鸡蛋羹	普通蒸模式	15	95	适量
P04	水煮蛋	普通蒸模式	15	100	约10只
P05	大西北烤羊腿	热风对流模式	120	220	约1500g
P06	烤五花肉	旋风加热模式	12	200	约300g
P07	蒜香烤肋排	烧烤蒸模式	30	200	约500g
P08	豆豉蒸排骨	普通蒸模式	40	100	约400g
P09	香菇蒸鸡翅	普通蒸模式	18	100	鸡翅400g 香菇150g
P10	粉蒸鸡块	高温蒸模式	34	115	鸡块500g 土豆200g
P11	蒸腊味五花肉	高温蒸模式	24	115	约500g
P12	冬菇蒸肉饼	高温蒸模式	24	115	猪肉500g 香菇30g
P13	蒸血肠	高温蒸模式	17	115	约350g
P14	劲爆鸡米花	热风对流模式	21	190	约500g
P15	奥尔良烤鸡腿	加速烧烤模式	25	200	约600g
P16	炙烤香肠	传统加热模式	16	180	约400g
P17	烤香煎鸭胸	组合模式	35	200	约600g
P18	清蒸羊肉	高温蒸模式	28	115	约400g
P19	纸杯蛋糕	传统加热模式	18	180	约1200g
P20	海绵蛋糕	传统加热模式	25	170	约400g
P21	鲍汁凤爪	高温蒸模式	50	110	约300g
P22	香烤牛排	热风对流模式	30	230	约1000g
P23	新疆羊肉串	组合模式	26	200	约500g
P24	椒盐脆皮鸡	组合模式	35	200	约600g
P25	香烤肉串	组合模式	26	200	约400g

- 打开机门时务必小心。使用含酒精的食材会产生酒精与空气的混合物。
- 开门时不要让火星或明火接触本机。
- 请勿将易燃品或者蘸有易燃品的物品放在本设备内部、附近或上面。
- 进行维护之前，请关闭本设备电源，然后将电源插头从电原插座上拔下。
- 确保烘烤箱已经冷却。玻璃面板可能有破裂的危险。
- 玻璃面板损坏时应立即更换。请联系授权服务中心。

⚠警告 存在本机受损危险。

- 要防止瓷釉损坏或褪色：
 - 不要将烘烤箱器皿或其他物件直接放入本机底部。
 - 不要将铝箔直接置于本机内腔底部上。
 - 不要将水直接放入处于高温状态的设备中。
 - 烹饪结束后请勿将潮湿的盘碟和食品留在本机内。
 - 拆卸或安装配件时务必小心。
- 瓷釉或不锈钢退色对本机性能没有任何影响。
- 请使用深烤盘烘烤松软的蛋糕或果汁可能留下永久性污渍。
- 本机仅用于烹饪，切勿用于其他目的，比如房间取暖。
- 烹饪过程中，应始终关闭烧烤箱门。
- 如果本机安装在家具面板（例如门）后，请确保在本机运行过程中箱门面板从未关闭。否则热量和湿气会聚集在封闭的家具面板后面，从而对本机、住宅或地板造成损害。使用本机之后，在本机彻底冷却之前，请勿关闭家具箱门面板。

3.6 蒸汽烹饪

- 释放出的蒸汽可能会造成烫伤：
 - 在本功能启用的情况下，打开箱门时务必小心，因为可能会释放蒸汽。
 - 蒸汽烹饪结束后小心打开烘烤箱门。

3.7 养护和清洁

- 进行维护之前，请关闭本设备电源，然后将电源插头从电原插座上拔下。
- 确保烘烤箱已经冷却。玻璃面板可能有破裂的危险。
- 玻璃面板损坏时应立即更换。请联系授权服务中心。
- 拆卸烘烤箱门时务必小心谨慎。因为箱门很重！
- 定期清洁本机，以防止表面材料退化。
- 请使用湿软布清洁本设备。只可使用中性清洁剂。请勿使用任何磨料制品、磨料清洁垫、溶剂或金属物件。
- 如果要使用烘烤箱喷雾，请按包装上的安全说明操作。

3.8 内部照明

- ⚠警告！触电危险。
- 本机使用的灯泡或LED灯仅供家用设备使用，不得用于家用照明。
- 如更换照明灯，应交给我们的授权服务中心来完成

3.9 维修

- 要维修本机器，请联系授权服务中心。仅可使用原装配件。

3.9.1 处置

- ⚠警告！存在人员受伤或窒息危险。
- 联系您的市政府相关部门，获得妥善处理电器的更多信息。
- 断开本机与电源的连接。
- 切断本机附近的电源线并将其丢弃。
- 拆除机门卡扣，以避免儿童或宠物被卡在本机内。

4. 装箱清单



序号	装箱内容	数量
1	主机	1台
2	主机包装袋	1个
3	蒸架	1个
4	蒸盘 (有孔)	1个
5	烤盘 (搪瓷)	1个
6	说明书	1本
7	吸水棉	1块
8	吸水球	1个
9	安装螺丝	1套
10	除垢剂	1袋

5. 产品尺寸规格



KVCLS00Y/KVCLS00YP

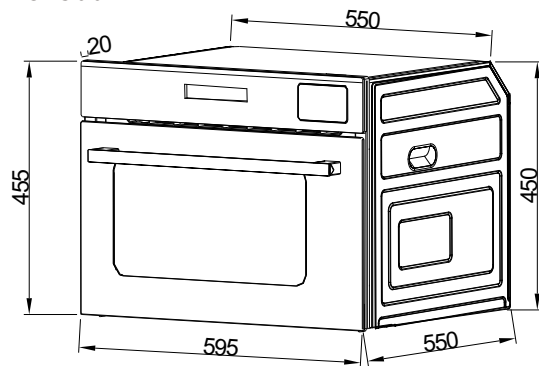

14.1 烤模式: 各种常见肉类烧烤时间和烧烤模式选择建议如下表:

模式	食物种类	重量 (kg)	从下到上烤架的位置	预热时间 (分钟)	调节温度	烹饪时间 (分钟)
☺	排骨	0.5	2	15	200	35
	牛肉	0.5	2	15	200	30
	鸭肉	0.5	1-2	15	200	35
	羊肉	-	2	10	100	60-75
	饼干	-	2	10	140	20
☺	比萨饼	1.0	2	15	220	25-35
	羊肉	1.0	2	10	180	40-45
	鸡肉	1.0	2	10	180	60-75
	巧克力蛋糕	1.0	3	10	160	50-60
	鲤鱼	1.5	2	10	180	55-60
☺	墨鱼	1	4	5	MAX	8
	烤肉	1	4	5	MAX	4
	鱼丝	1	4	5	MAX	10
☺	牛排	1	4	5	MAX	15-20
	肉块	1.5	4	5	MAX	25
	汉堡	1	3	5	MAX	7
	鲭	1	2	5	MAX	20-25
☺	烤鸡	1.5	2	5	200	55-60
	大块墨鱼	1.5	2	5	200	40-45
☺	蛋塔	-	1	15	220	15-20

14. 烤模式常见食物的烹饪时间建议



- 烤蒸一体机提供了多种模式，让您可以用最好方法，烹调任何一种食物,这些不同的模式让您可以根据需要调节热量：从后部、顶部或以均匀且想要的强度。
- 烤蒸一体机烤模式需先预热，例如制作发酵食物时，可以使用“↑”模式，它可以很好的控制温度让食物更更快的达到完美发酵。
- 如果您想要同时烹饪几种食物，可以使用“☒”模式，它可以让烤蒸一体机内温度非常均匀建议使用中间三层托盘。
- 烤蒸一体机提供了几种烤架模式。对小块食物可以使用“☐”模式，这种设置只有烤蒸一体机上部的加热元件的中间部分工作，食物放在烤架的中间，这种模式特别适合烧烤像吐司面包等小块食物。
- 如果想把食物均匀的烧烤时就使用“☒”模式，这种设置电烤箱上部的加热元件全部工作，热量可以辐射到托盘的整个表面。

点心制作

制作点心时，通常先预热电烤箱，使用“☒”模式，烘烤过程中如果遇到以下问题请按相应的办法处理：

糕点太干----温度增加10°C，缩短烹饪时间。

糕点没膨胀起来----温度降低10°C

糕点上表面颜色太深----放在较低层上，降低烹饪温度，延长烹饪时间。

糕点里面烤得不错但外皮太硬----降低温度，延长烹饪时间

糕点粘锅----在锅上抹油，洒面粉。

鱼和肉制作

为了不至于烤干鱼和肉，温度不宜调到最高，要使肉外面烤好里面多汁，开始用(200°C-220°C)持续一会然后降温。肉越大，温度越低，所需的时间越长。

6.各部件名称

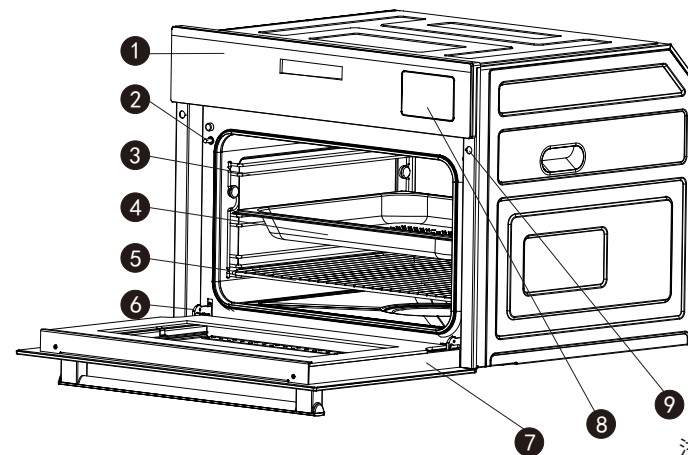

- ① 控制面板
- ② 门控开关
- ③ 侧边架
- ④ 烤盘
- ⑤ 蒸架
- ⑥ 门铰链
- ⑦ 门
- ⑧ 水箱
- ⑨ 安装固定孔

注：门打开后门板上不建议放任何物品。

7.产品技术参数



产品名称	烤蒸一体机
型号	KVCLS00Y/KVCLS00YP
额定电压	220V~
额定频率	50Hz
额定功率	2900W
容 积	50L
产品尺寸	595*455*540(宽*高*深)
安装方式	嵌入式
嵌入尺寸	564*450*560 (上扣5mm 下扣0mm)(宽*高*深)
包装尺寸	665*545*685(宽*高*深)
净 重	32.5 kg
毛 重	37.3 kg
执行标准	GB 4706.1 GB 4706.22 GB4806

8. 电气原理图



KVCLS00Y/KVCLS00YP
220V~50Hz

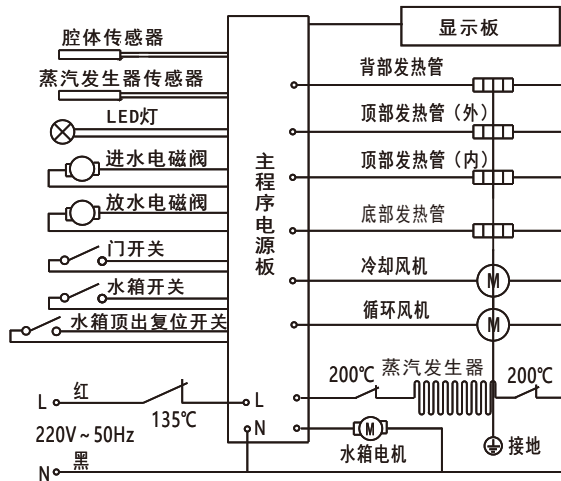

9. 安装注意事项



- 1、烤蒸一体机应平稳安装在操作、保养方便且牢固的地方(不得倾斜安置)。
- 2、严禁将烤蒸一体机及电源插座安装在可能受潮或被水淋湿的地方。
- 3、必须确认电源安装额定电流为16A以上的插座，确保电源插座可靠接地。
- 4、搬运放置时应从拉手孔或底部抬起，轻搬轻放。
- 5、与烤蒸一体机相邻的设施和物体的表面必须是绝缘的。
- 6、建议在烤蒸一体机的插座前端增加一个开关，方便在烤蒸一体机不使用时切断电源。
- 7、在烤蒸一体机工作的情况下，请勿直接触摸烤蒸一体机内部，以免烫伤。
- 8、嵌入式烤蒸一体机安装在橱柜内部，要求橱柜有良好散热空间，否则会影响机器的正常使用，安装的柜子要求无背板。散热要参考右图示：
- 9、安装完成后应取出内腔内部的说明书等物品。

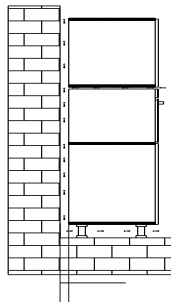

请保证一定的通风距离

使用“蒸烤模式”功能时,附件使用同“烘烤/烘培”

容器的种类	烘烤/烘焙* 恒温发酵	蒸气
	✓	✓
	✓	✗ 建议只有在使 用2层进行蒸

使用“蒸烤模式”功能时,附件使用同“烘烤/烘培”

预热阶段建议不要使用附件

蒸功能烹饪对盛物器皿的要求:

根据不同的食物,选择合适的器皿,在使用蒸烤机时,请使用高温下无毒素挥发食品专用盛物器皿,所有蒸烤机使用的器皿,都不得带有盖子;如非特殊需要,请尽量使用产品附带的蒸盘等附件。具体器皿选择建议如下:

- 1、食物为红薯、玉米、马铃薯、鸡蛋、包子馒头等比较大件类,不会产生滴油的食物可直接选用蒸架做为器皿
- 2、食物为虾、蟹、鸡翅、鸡腿、南瓜类,蒸熟后会无需保留食物渗透出来的汁液的,可以选用蒸盘做为器皿
- 3、食物为鱼、排骨、全鸡、牛肉等蒸熟后会需要保留食物渗透出来的汁液的,可以选用烤盘做为器皿

12.3 水箱操作方法



1. 轻触下控制板上的水箱推出键

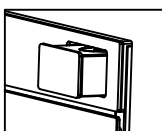

2. 抓住凹槽，将水箱拉出机器。

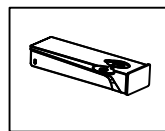

3. 打开水箱硅胶盖，用清水冲洗，注入干净水（建议使用纯净水）。

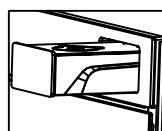

4. 将水箱推回箱体，直至定位开关开启。

13. 烹饪器皿选择



容器的种类	烘烤/烘培 恒温发酵	蒸汽	容器的种类	烘烤/烘培 恒温发酵	蒸汽
耐热性玻璃容器 	X	✓	耐热性塑料容器 	X 注:恒温发酵可以使用	✓
不耐热性玻璃容器 	X 注:恒温发酵可以使用	X	不耐热性塑料容器 	X 注:恒温发酵可以使用	X
陶瓷/瓷器 	注: 内侧有彩色图的容器, 可能会引起颜色剥落现象, 请不要使用。	✓	木、竹、纸制容器 	X 注:烹饪温度在220摄氏度以下时, 可以使用经过耐热加工处理的纸质容器。	X 注: 木、竹制容器及经过耐热加工的纸质品可使用
漆器 	X	X	微波炉专用保鲜膜 	X 注: 保鲜膜遇到高温会融化	X 注: 保鲜膜遇到高温蒸汽会融化
铝等金属容器 	注: 金属容器的把手是树脂材料的, 请不要使用	✓ 注: 微波炉专用	铝箔 	✓	✓

10. 产品安装方法



- 1、将烤蒸一体机放到靠近安装槽的位置，然后将电源插头插上。
- 2、抬起烤蒸一体机底部或左右侧边扣手，轻放于橱柜预留的烤蒸一体机孔位，然后推蒸烤一体机使之与橱柜前柜身板贴平，使蒸烤一体机完全嵌入橱柜中。
- 3、打开烤蒸一体机柜门可以看见边框上有两个螺丝孔用安装螺丝将蒸烤一体机固定在橱柜上。烤蒸一体机可按需要固定在橱柜基础下部或立柜上部。
- 4、烤蒸一体机嵌入橱柜的具体参数详见安装示意图与附表。

产品安装尺寸表

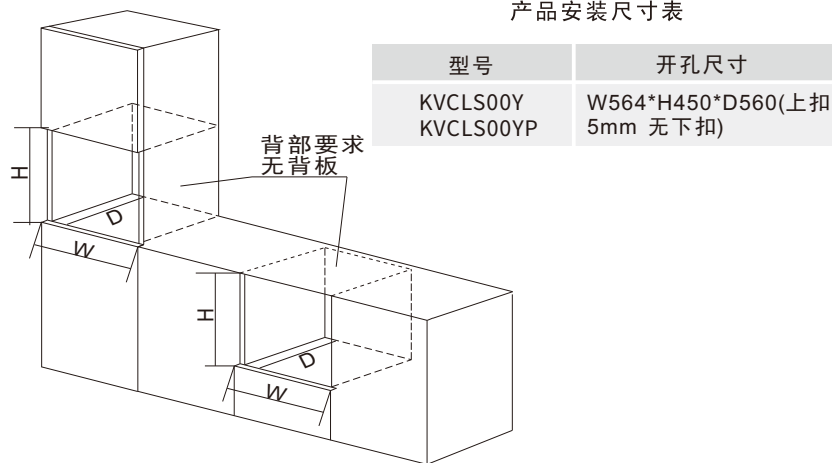

5. 烤蒸一体机的安装检查

- (1)、通电检查：接通电源后，显示屏应显示相应内容一段时间。
- (2)、按键检查：通电后分别按各个按键，检查各个按键是否反应灵敏。
- (3)、功能检查：选择任一个烹饪功能启动机器，检查是否有异常噪音。

11. 产品使用注意事项



- 1、请单独使用额定电流为16A以上的插座，必须有可靠的接地措施。
- 2、请勿使用187-242V、50Hz以外的电源，否则会导致火灾或触电。
- 3、本烤蒸一体机仅用于烹饪食物，不得应用于任何其它目的。
- 4、切勿让儿童和无行为能力的人在无人当场监督的情况下自行操作烤蒸一体机。
- 5、烧烤烹饪时，最高温度可以有250°C，选择器皿时，请使用耐高温的器皿。
- 6、如果烤蒸一体机发生故障或者不能正常工作，则应切断电源，不要试图自行修理。
- 7、当第一次使用烤蒸一体机时，箱内可能会产生一种刺鼻难闻的辛辣烟气。这是由烤蒸一体机周围隔热板使用的粘合胶在遇热之后产生的挥发气体。这并不会造成任何问题。如果遇到这种情况，只须稍等片刻，待烟味消失之后，再将食品放入蒸烤一体机内。切莫在烤蒸一体机的底盘上直接烧烤食物。
- 8、除专业修理技术人员外，请勿自行进行拆卸和修理改造。
- 9、若长时间不使用本机，请拔去电源插头。
- 10、如果电源软线损坏，为了避免危险，必须由制造商、其维修部或类似部门的专业人员更换。
- 11、器具在使用期间会发热，注意避免接触烤蒸一体机内的发热单元。
- 12、警告：不要使用粗糙清洗剂或锋利的金属刮刀清洁烤蒸一体机门的玻璃。如果烤蒸一体机门的玻璃表面擦伤，这样做会导致玻璃粉碎。
- 13、不能使用蒸汽清洁机。
- 14、为避免可能出现的电击，换灯前应确定器具已断开电源。

• 设置预约模式

- 1、长按“⏸”键2秒，机器进入操作状态。
- 2、重复点击“🔍”键或按“+”选择烤烹饪模式，重复点击“🔍”键或按“+”选择蒸烹饪模式，重复点击“🔍”键或按“+”进入菜谱模式，每按一次切换一次功能；默认工作时间和温度显示在屏幕上，功能图标显示在屏幕上。
- 3、按“🌡️”键，温度值开始闪烁，再通过“+”或“-”键设定烹饪所需的烹饪温度。
- 4、以上所需模式设置完成按预约“⌚”键预约小时位闪烁，按“+”或“-”设定预约的小时，在按一次预约“⌚”键预约分钟位闪烁，按“+”或“-”设定预约的分钟，如再按一次预约“⌚”键退出预约设置。
- 5、按“▶||”按键，机器即刻启动预约功能，启动后显示区域内预约图标闪烁。
- 6、机器启动预约后按“▶||”键暂停预约计时；再按一下“⌚”键可取消当前预约功能。

• 启动/退出屏锁

- 1、设置好工作模式后按“▶||”按键，机器开始工作，“+”“-”同时按下2秒屏锁激活，显示区域屏锁图标“🔒”亮起。
- 2、屏锁被激活后，“+”“-”同时按下2秒机器哔、哔两声完成解锁，显示区域屏锁图标“🔒”熄灭；屏锁关闭。

注：机器只能在开始工作后激活屏锁，被激活的屏锁在机器工作结束的前20秒会自动解锁。

• 时钟设置

- 1、机器待机状态或选择模式状态时，“⌚”“⌚”同时按下2秒哔、哔两声，显示区域时钟小时位开始闪烁按“+”或“-”调整小时位，按“⌚”键时钟分钟位开始闪烁按“+”或“-”调整分钟位。
- 2、时钟设置完成后，“⌚”“⌚”同时按下2秒哔、哔两声设置时钟完成。

• 启动除垢模式

为了确保您的电器继续正确操作，必须定期除垢。除垢包含多个步骤，所有步骤必须全部完成。只有在完此操作后，电器才会再次准备就绪，以供使用。一旦设备重启，必须首先冲洗两次，以清除设备上残留的除垢溶液。在第二个冲洗周期完成之前，电器不能用于他应用。

- 1、除垢（45分20秒）；完成后清空蒸发皿，然后重新装满水箱。
- 2、第一个清洗周期（30秒）；完成后清空蒸发皿。
- 3、第二个清洗周期（40秒）；完成后排空剩下的水。

注意！ 如果除垢剂溶液进入控制面板或其他敏感表面，则可能造成其损坏，请立即用清水清除除垢剂溶液。

将500毫升水与36g除钙片充分混合，制成除垢液。触摸“🧼”按键，取出水箱，倒入除垢液。

将装有除垢液的水箱重新插入到水箱安装槽中，“🔍”键和“🔍”键同时触摸3秒，直到dESC在显示屏上闪烁，已选择除垢功能，触摸“▶||”按键，开始除垢。

除垢进入第一个冲洗周期，用随附的清洁海绵去除蒸发皿上残留的除垢液，取下水箱，彻底清洗，注水后重新插入，触摸“▶||”按键，开始第一个冲洗周期，第一个冲洗周期在大约30秒后结束，用水将清洁海绵彻底冲洗干净。用清洁海绵去除蒸发皿中残留的水。

进入第二个冲洗周期，取下水箱，彻底清洗，然后加注清水，将水箱重新插到水箱安装槽中触摸“▶||”按键，开始工作，电器正在清洗，40秒后冲洗周期完成。用清洁海绵擦掉蒸发皿中残留的水。用清洁海绵将烹饪箱擦净，然后用软布擦干。关断电器。除垢完成，电器已准备好再次使用。

步骤二：重复点击“🍲”菜谱模或按“+ -”键选择菜谱,显示屏显示图标如下,时间位显示P01和默认时间来切换。再按“🍲或+ -”键可调整菜谱,如按“🕒”键再按“+ -”键可调整该菜谱的默认时间;按“🌡️”键再按“+ -”键可调整该菜谱的温度。

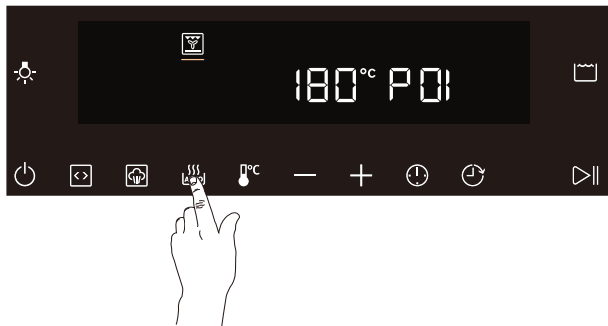

步骤三：设置好您所需要菜谱按“▶||”键即可启动该菜谱的烹饪功能。

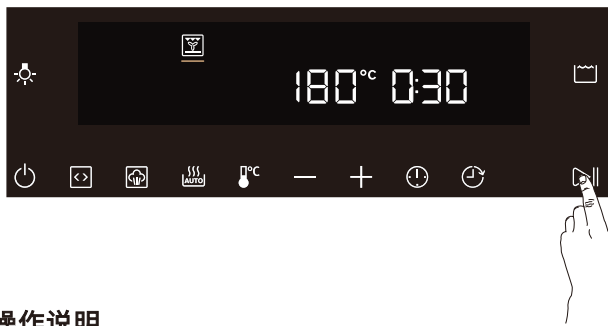

12.2 详细操作说明

功能和自动烹饪模式

即事先设置烹饪温度和烹饪时间的模式,设定完成后即刻运行,且工作到设定的时间长度后自动停止加热,操作方法如下:

- 1、长按“⏻”键2秒,机器进入操作状态。
- 2、重复点击“◀▶”键或按“+ -”选择烤烹饪模式,重复点击“🍲”键或按“+ -”选择蒸烹饪模式,重复点击“🍲”键或按“+ -”进入菜谱模式,每按一次切换一次功能;默认工作时间和温度显示在屏幕上,功能图标显示在屏幕上。
- 3、按“🌡️”键,温度值开始闪烁,再通过“+”或“-”键设定烹饪所需的烹饪温度。
- 4、按“🕒”键,时间值开始闪烁,再通过“+”或“-”键设定烹饪所需的烹饪时间。
- 5、按“▶||”按键,机器即刻启动烹饪功能。

12.产品使用方法

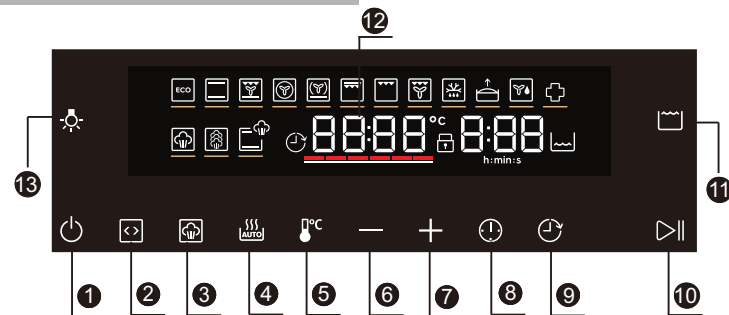

- ① ⏻ :待机按键
- ② ◀▶ :烤功能选择按键
- ③ 🍲 :蒸功能选择按键
- ④ 🍲 :菜谱键
- ⑤ 🌡️ :温度设置键
- ⑥ - :减少键
- ⑦ + :增加键
- ⑧ 🕒 :时间设置按键
- ⑨ 🕒 :预约设置键
- ⑩ ▶|| :启动/暂停键
- ⑪ 🗑️ :水箱弹出键
- ⑫ :显示区域
- ⑬ 🌞 :照明灯按键
- + :屏锁设置
3秒组合
- 🕒 🕒 :时钟设置
3秒组合
- ◀▶ 🍲 :除垢
3秒组合

蒸模式

功能档位	🍲	🍲	🍲
	普通蒸	强力蒸	蒸汽辅助模式
默认温度	100°C	110°C	180°C
可调温度	35~100°C	35~115°C	35~250°C

烤模式分为以下12种功能:

功能档位	🌞	🍲	🍲	🍲	🍲	🍲
烤模式	节能模式	传统加热模式	热风对流模式	旋风加热模式	披萨模式	组合烧烤模式
默认温度	180°C	180°C	200°C	180°C	180°C	200°C
可调温度	35~250°C	35~250°C	35~250°C	35~250°C	35~220°C	35~250°C
功能档位	🍲	🍲	🍲	🍲	🍲	🍲
烤模式	烧烤模式	加速烧烤模式	解冻模式	发酵模式	干燥模式	餐具除菌模式
默认温度	160°C	200°C	45°C	40°C	120°C	120°C
可调温度	35~220°C	35~250°C	不可调整	35~40°C	35~160°C	100~150°C

注: KVCLS00YP此型号无餐具杀菌功能。

KVCLS00Y系列显示界面



- ☀️ : 模式选定线
- ▬▬▬▬▬▬ : 预热进度条
- ☁️ : 缺水图标
- 🕒 : 预约图标
- 🔒 : 按键锁图标
- h:min
min:s : 时间指示图标
- dESC : 除垢提醒

12.1快速入门

1、启动烤/蒸汽烹饪功能

步骤一：长按“⏻”电源解锁键2秒，显示屏亮，机器进入操作状态



步骤二：重复点击“🔥”烤模式键或按“+ -”键选择功能,显示屏显示图标如下“左图”，重复点击“🌫️”蒸模式键或按“+ -”键选择功能,显示屏显示图标如下“右图”，

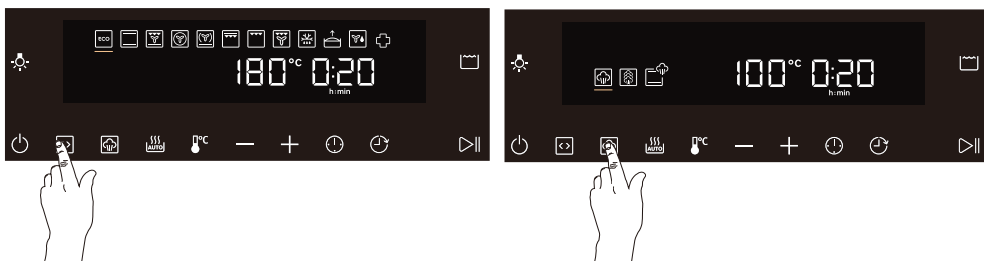

步骤三：按“🌡️”键温度值180开始闪烁，按“+ -”键调整烹饪温度；再按“🌡️”键确认设置。

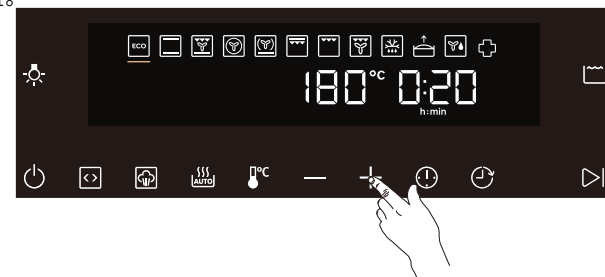

步骤四：按“🕒”键，默认时间0:20开始闪烁，按“+ -”可以调整您所需时间；再按“🕒”键确认设置。（机器工作后此方法一样也可以设置时间）

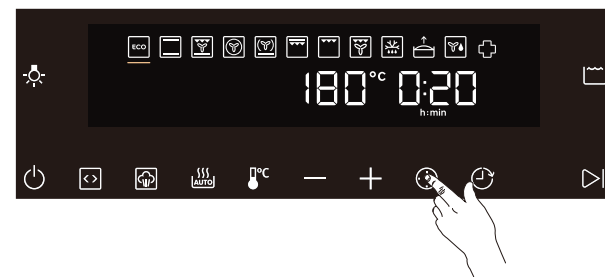

步骤五：设置好您所需要温度和时间按“▶️”键即可启动烤模式的烹饪功能。



2、启动菜谱烹饪功能

步骤一：长按“⏻”电源解锁键2秒，显示屏亮，机器进入操作状态

