



JZT-EHG8260GE  
JZT-EHG8260BC  
JZT-EHG9360BC  
JZT-10EHG8260GE

伊莱克斯家用燃气灶 使用说明书

## 立即注册您的产品

获得更好的服务,  
了解最新信息与活动

1. 打开您的手机扫描产品二维码;

注册二维码位于产品  
面板或底部, 如右图  
所示

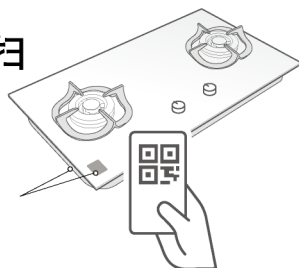

2. 根据提示点击通知或链接开始注册;

3. 填写您的信息, 完成注册!

## 想您所想

感谢您选购伊莱克斯电器。您选择的产品蕴含着我们数十年的专业经验和创新。

该产品集独创性和时尚性于一身，在设计过程中想您所想，是您的不二之选。

每次使用时，都可安心畅享其超凡效果。

欢迎来到伊莱克斯的世界。

获取使用建议、手册、故障排除和维修服务信息，

请访问我们的官方网[www.electrolux.com.cn](http://www.electrolux.com.cn)

或者拨打全国统一客服热线 9510 5801

如需获得更好的服务，请在我们的官方网站注册您的产品。

★ 使用前请仔细阅读使用说明，并妥善保管。



# 目 录

1. 重要信息与产品特点	1
2. 安全注意事项	2
3. 技术参数	4
4. 安装说明	5
5. 使用说明	7
6. 维护保养	9
7. 故障排除	10
8. 部件名称图	11
9. 维修服务指南	13
10. 产品保修卡	14

以下图示将会出现在说明书中，说明如下：

 警告！与人身安全和避免电器受损有关重要信息。

 通用信息和建议

 环保信息

## 1.重要信息与产品特点



### 告用户环境影响书

“保护环境，造福人类，预防污染，持续完善。”是我公司环境管理的宗旨和方向。本公司产品在使用中和完成使用寿命后造成的环境影响特向您敬告如下：

◎废纸箱、废塑料袋为可回收废物，废泡沫为不可回收废弃物，拆包后应扔到指定分类垃圾桶内。

◎任何产品均有使用寿命，请按照国家规定的使用年限报废，无论是到期报废或中途换代报废，均应送当地废品收购站。

### 灶具的包装

◎请勿让儿童玩耍塑料薄膜和包装箱，这可能会产生窒息事故，所以请让包装材料远离儿童，包装材料不是玩具。



### 灶具使用之前

◎该燃气灶具是专为家庭烹调食物设计的，所以它只能使用于家庭厨房。

◎如果发现燃气灶具有明显的损坏，请勿接气使用。请您立即与当地的伊莱克斯客户服务中心或经销商联系。

◎只有经过专业培训，并获得燃气灶具维修资质的专业人员，才能对该燃气灶具进行安装连接或维修。

◎作为一个使用者，您对家中使用的燃气灶具负有保养和正确使用责任。

◎新灶具面板上如果有任何油迹或污点，都可用柔软纱布和肥皂水轻易擦洗干净，这也是面板保持清洁日常保养方法。

### 初次使用时，请注意！

◎使用前，请确认燃气灶的安装、燃气配管的连接、锅架及火盖等部件的放置是否正确

◎长时间未使用或新安装（重新安装）的灶具，由于燃气管道的通路内留有残余空气，首次使用点火稍有困难。请重复点火操作将管路中的空气排尽，即可正常使用。

### 玻璃灶具的使用

◎若灶具为玻璃面板，请注意千万不能与硬物撞击，一旦发生破裂现象，请马上关闭灶具，与伊莱克斯客户服务中心或经销商联系。

### 产品特点



◎采用 DC1.5V 连续脉冲点火，超高点火率；

◎火力特别强，热效率高，节省燃气；

◎开关采用多段微调，适合各式烹调；

◎不滴水设计，灶台内保持干净；

◎配有安全熄火保护装置，使用更安全。

## 2.安全注意事项



### 燃气种类确认了吗？

◎使用前请确认燃气灶的技术参数铭牌（贴在灶具本体）上指定的燃气种类与您所使用的燃气种类相同。如有疑问请向购买商店或有关的燃气专业人员咨询。

### 为防止火灾，请注意以下情况

◎灶具上面以及周围勿放置易燃物品，靠近灶具的窗户绝对不能使用窗帘等易燃物品。（图一）

◎燃气灶正在使用时请勿离开。使用完毕后，请将灶具熄灭；关闭燃气总开关，外出或入睡后再重复检查一遍。

◎除烹饪外，燃气灶不得用于其它目的的使用。过热或异常燃烧会引起危险（干燥毛巾，衣类，煤球助燃等）。（图二）

◎请不要把面积较大的铁板、石板之类的物品当作辅助物盖在燃气灶之上烹饪食物，否则会因过热或异常燃烧引发危险事故发生。（图三）

### 烧伤注意事项

◎在使用以及使用完毕后，除旋钮以外的部分因温度较高，请勿用手接触。（图四）

◎点火时，勿将脸靠近燃烧器探望，以防烧伤或烧焦头发。（图五）

◎灶具在使用期间会发热，注意避免接触发热单元。金属物体如刀、叉、勺和盖不应放在灶台上，因为它们可能发热。

请不要直接在燃烧器上烧取食物

◎在燃气灶上直接烧取食物如：铁板烧、烤肉串等会引起面板上覆盖的涂氟层或搪瓷变色，脱落，不锈钢失去光泽。（图六）

### 使用中必须注意空气流通！

◎燃气灶使用过程中必须打开窗户或换气扇，以保持室内空气流通，若在密闭的室内长时间使用燃气灶，会导致室内空气氧气含量减少，使火焰产生不完全燃烧，易造成一氧化碳中毒。（图七）

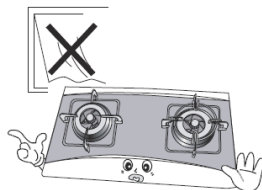

▲（图一）

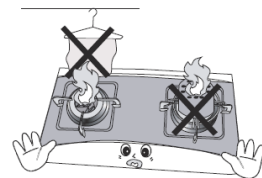

▲（图二）

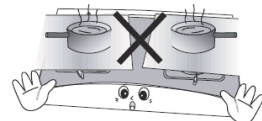

▲（图三）

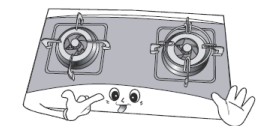

▲（图四）

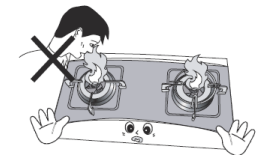

▲（图五）

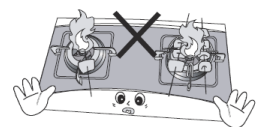

▲（图六）

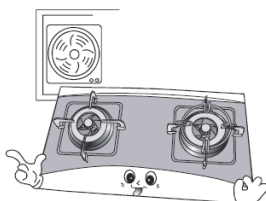

▲（图七）

## 注意燃气泄漏!

◎请使用燃气专用橡胶管（内口直径 9.5 毫米），长度控制在 2 米以下，并检查是否有漏气缺陷。禁止使用弹性差、耐温低的乙烯管。在使用过程中应经常检查，请每年更换一次燃气专用橡胶管，因为旧的燃气管易产生裂纹和松动而造成燃气泄漏。（图八）

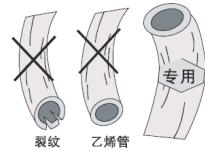

▲ (图八)

◎万一发生燃气泄漏时，应立刻关闭燃气阀和总阀，打开门窗，让燃气排出室外，并与特约维修部联系。但绝对不能使用火柴、打火机或打开（关闭）换气扇等电器开关，火或火花会引发室内燃气爆炸、火灾等危险事故。（图九）



## 请不要使用铝箔液盘

◎使用铝箔纸盛液盘，会产生异常过热或不完全燃烧和不能正常点火等因素。

异常情况发生时的处理方法

◎万一，异常燃烧发生时，请不要惊慌。首先把旋钮置于熄火位置，关闭室内的燃气总阀后立刻与维修服务中心联系。（图十）

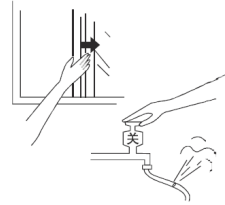

▲ (图九)

◎万一，烹饪油因温度过高燃烧时，请不要惊慌，把旋钮关置于熄火位置，用锅盖等大面积的物品盖住火源。使其自然熄灭，建议不要用水来扑灭明火。（图十一）

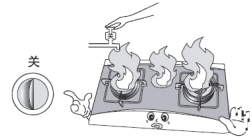

▲ (图十)

## 请合理使用面板

◎请千万不要把面板当作工作台面使用以免造成面板刮花、甚至破裂。

◎请千万不要在面板上切任何东西。

◎请避免面板与硬物碰撞。



▲ (图十一)

## 点火针保护

◎由于点火针外壳为白色陶瓷绕结而成，在使用和清洁过程中，应避免与硬物碰撞，否则点火针容易断裂。

## 请阻止小孩乱动燃气灶

◎请千万防止小孩无知而乱动燃气灶。燃气灶使用完毕后或不用时应立即关闭燃气总阀。（图十二）

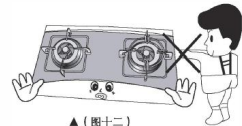

▲ (图十二)

## 请使用合格的调压器

◎若将损坏的或故障的调压器装于石油气罐上使用，将会由于异常气压而产生燃烧不良或故障。（图十三）

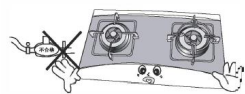

▲ (图十三)

### 3.技术参数

JZT-EHG8260GE

JZT-EHG8260BC

JZT-EHG9360BC

JZT-10EHG8260GE

名称	家用嵌入式燃气灶			
型号	JZT-EHG8260GE	JZT-10EHG8260GE	JZT-EHG8260BC	JZT-EHG9360BC
热效率	大于 66%,一级能效	大于 68%,一级能效	大于 66%,一级能效	大于 66%,一级能效
重量	毛重:19.4 Kg,净重:17.4 Kg		毛重:20.1Kg,净重:17.4Kg	毛重:22.6 Kg,净重:20.2 Kg
外形尺寸(台面上部)	800x508x65 mm		800x508x65 mm	900x520x65 mm
外形尺寸(台面下部)	800x508x100 mm		800x508x100 mm	900x520x100 mm
安装孔尺寸	630x350 mm		630x350 mm	700x405 mm
包装尺寸	870x575x210 mm		870x575x210 mm	960x585x210mm
燃气接口	φ9.5mm 软管或者 G1/2"硬管			
安全装置	有			
点火方式	连续脉冲点火			
CO含量	小于 0.05%			
面板	8mm 钢化玻璃			
锅支架	带聚能环扁钢搪瓷		带聚能环铸铁搪瓷	
附件	1 号干电池、说明书、合格证、开孔模板、1 根金属软管(适用于上海地区)或 1 个转接头和 2 个卡箍(适用于除上海外的全国所有地区配φ9.5mm 软管)			
备注				

### 燃气种类

型号	使用燃气种类	灶具前额定燃气供气压力/Pa	热流量 (kW)			
			左燃烧器	中燃烧器	右燃烧器	总计
JZT-EHG8260GE	天然气(12T)	2000	5.0		5.0	10
JZT-EHG8260BC	天然气(12T)	2000	5.0		5.0	10
JZT-EHG9360BC	天然气(12T)	2000	5.0	1.4	5.0	11.4
JZT-10EHG8260GE	天然气(10T)	2000	5.0	1.4	5.0	11.4

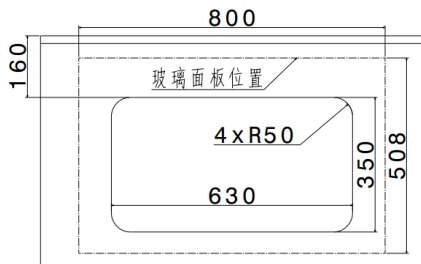

JZT-EHG8260GE / JZT-EHG8260BC  
JZT-10EHG8260GE

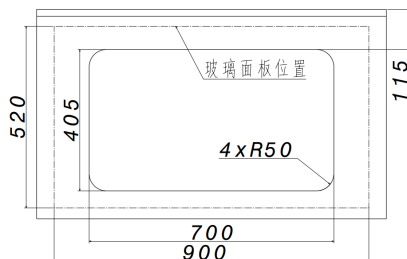

JZT-EHG9360BC

## 4. 安装说明

◎本燃气灶在出厂时已进行严格的安全性能检验，在燃气配管施工、安装过程中，请不要擅自分解拆卸灶具本体，以免发生燃气泄漏，引发中毒或火灾。（图十四）

### 设置前的准备

- ◎从包装箱中取出灶具及配件。
- ◎并确认各种配件是否安装到位。
- ◎按照所需位置和样板大小挖孔。

### 设置场所以及周围防火措施

燃气灶具的设置，请满足下列条件

- ◎风吹不到的地方。
- ◎结实而平稳的场所。
- ◎天花板上不会有下落物的场所。
- ◎附近没有窗帘等易燃物的场所。
- ◎若燃气灶具周围存在易燃物（木质结构的墙壁、吊顶等）时，灶具与侧墙、后墙必须保持 15cm 以上的间距，与吊顶应保持 100cm 以上的距离。（图十五）
- ◎安装台面要求结实水平，建议台面厚度大于 16mm
- ◎当燃气灶具周围为防火材料结构时，不受本限制。

### 燃气灶的安装

- ◎请按挖孔样板在操作台上开孔。（图十六）
- ◎为保证燃气管的正确连接和电池的调换，应在灶具底部下面留有 15cm 的高度空间。
- ◎将灶具放入开好孔的操作台上，确认摆正放平。
- ◎安装嵌入式灶具橱柜要有符合通风要求的与大气相通的开孔（推荐面积为 150cm<sup>2</sup> 以上，相当于 3 个直径 8cm 的孔）可以避免灶具漏燃气积沉而引起爆炸。

### 1 号干电池壹节

- ◎电池盒在燃气灶的前面右部，请认准十、一极后放入电池。
- ◎电池的使用寿命，根据电池的种类不同，其寿命不一，通常约能使用半年。请选用正规厂家的优质电池。（图十七）

### 燃烧器、火盖

- ◎大、中、小火盖放入燃烧器本体上。请确认火盖无倾斜，已全部放入燃烧器本体上。（图十八）
- ◎燃烧器的装拆

1. 安装：把燃烧器的入口外圈与燃烧器座的出口内圈对准套入，并同时确认燃烧器下面的支撑脚与燃烧器座的凸台无间隙。
2. 拆卸：双手提住燃烧器的四周边沿向上提出即可。

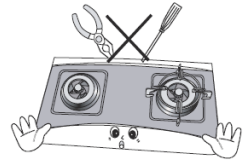

▲（图十四）

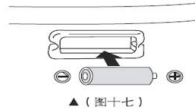

▲（图十七）

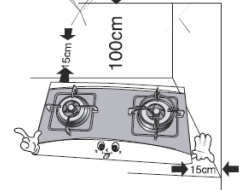
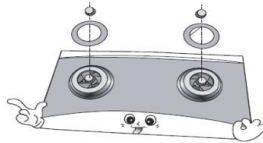

▲（图十五）

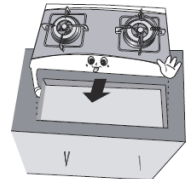

▲（图十六）

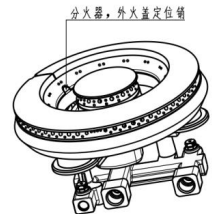

四个分火器孔与四个喷嘴对齐

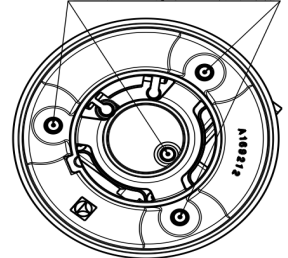

▲（图十八）



## 锅支架

◎将锅支架放置在灶面上，并将锅支架的中心与燃烧器的中心对齐即可。

◎小锅支架安装时，直接置于大锅架之上。(图十九)

## 旋钮

◎将开关旋钮和定时器旋钮插入各个开关柄上。(图二十)

## 燃气配管的连接

◎燃气灶燃气入口的连接方式有橡胶软管和金属软管两种，装配前请确认您厨房内的燃气出口的连接方式。

◎如果是软管接头，首先把转换接头用扳手拧入灶具燃气入口的螺纹上，注意要把密封圈嵌入转换接头内，再确认接口没有附着任何污垢物，将管口插到软管接头红线处，并用管卡固定，另一端与燃气阀门连接，用管卡固定，确认橡胶软管不得被折弯或被其它物体覆压。(图二十一)

◎如果是金属管接头，包装箱内会自带金属软管，灶具下部应留有不小于 15cm 的空间，再按以下步骤依序连接。(图二十二)

1.先将燃气管（硬管）安装至灶具的下方，做到既不影响橱柜的开关又方便阀门的操作，然后装上准备好的燃气专用阀门。

2.将金属连接软管（大端接头与灶具进气口连接）预先弯曲成所需的形状，然后将金属软管一端的活动螺母与灶具下部的燃气入口相连接，另一端的活动螺母与燃气阀门相接。用扳手拧紧，在旋紧时应注意保持金属软管中间管体部分不受扭曲。

◎活动螺母与阀门，金属软管与灶具的连接之间须加橡胶密封圈，螺母的拧紧不得过于用力，以免损坏密封圈。

◎施工完毕后，打开燃气总阀，并用少肥皂水涂在连接处检查是否存在因安装不当引起泄漏现象。用少量肥皂水涂在连接处等待两分钟，若没有肥皂气泡，则连接部位不漏气；若冒气泡，则为漏气须重新安装或锁紧。

◎金属软管的最小弯曲半径为 40mm，弯曲半径过小会损坏柔性金属连接管。

◎金属软管使用注意事项：

不得用尖锐金属等物体冲击金属软管。金属软管不得受到挤压和经常摩擦。金属软管不得在高温处安放，严禁与火焰接触，以防止密封圈变形失效；管体不得挂钩物品。

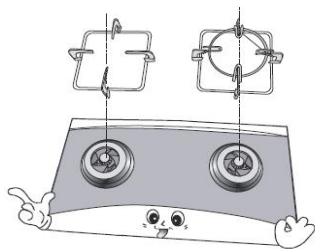

▲ (图十九)

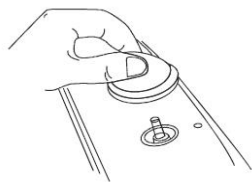

▲ (图二十)

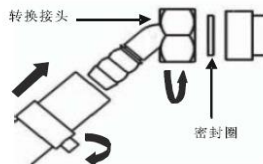

▲ (图二十一)

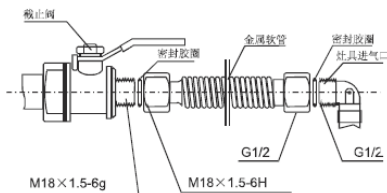

▲ (图二十二)

## 5. 使用说明

◎ 确认燃气配管连接无误后，按第12页各部位部件名称所示顺序安装各部件。

◎ 面板放在灶具的橡胶密封条上，确认面板四周与橡胶条紧密接触。



### 点火（脉冲放电）确认

◎ 请先确认开关旋钮指示部分是对准“O”（关）的位置，在打开燃气总开关，接着按下旋钮，听到连续“叭叭……”的脉冲点火声音时，马上逆时针方向旋至90°位置，保持约3~5秒（以开启熄火安全保护装置），然后松开手，灶具即可正常燃烧。

### 火力调节（单环、双环）

◎ 大火燃烧器（双环）的火力大小可如（图二十三）所示进行调节使用。

◎ 小火燃烧器的（单环）的火力大小可如（图二十四）所示进行调节使用。（仅限于有三个燃烧器的灶具）

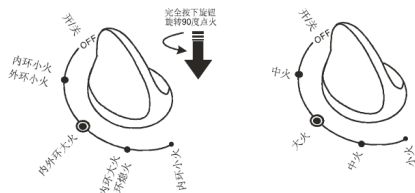

▲（图二十三）

▲（图二十四）

### 灶具关闭

◎ 将灶具开关旋钮按顺时针方向旋转，请确认开关旋钮指示部分对准“O”（关）的位置。

### 防意外熄火安全保护装置

◎ 烹饪食物时，溢出的水或食物把火熄灭后【防意外熄火安全保护装置】自动切断通气。有效防止燃气泄漏。

1. 安全装置启动熄火后，请不要忘记将旋钮旋至“关”的位置。

2. 从熄火，到安全装置启动切断气源需要一定的时间（迟后时间），请稍等片刻，待灶具周围的燃气

散去后再点火使用。

3. 熄火保护装置（热电偶）被垃圾污染、受潮或变形时会发生点火困难现象，请把锅底的水擦干后再使用。更不要用坚硬的东西去碰撞热电偶，使其变形。（图二十五）

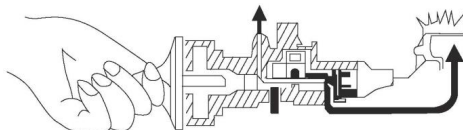

1. 压转打火保持稳定压3-5秒

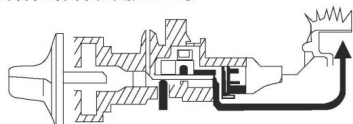

2. 电磁阀被开启后

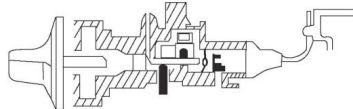

3. 意外熄火后电磁阀自动关闭燃气通道

▲（图二十五）

## 正常的火焰燃烧

◎正常的火焰燃烧时火焰由内焰和外焰两部分组成（图二十六）；内焰焰面是一明亮的界面，呈蓝绿色，外焰的明亮度较内焰弱，但在暗处也能明显看出火焰。风门的大小决定了火焰的形状和高度。风门开大时，火焰短（图二十七），内焰焰面轮廓清晰明显，火焰颤抖厉害，有回火倾向性，点火和熄火声大，这种火焰称为“硬火焰”。风门逐步关小时，火焰拉长，内焰焰面厚度变薄，亮度减弱，火焰摇晃，回火倾向小，点火和熄火声小，这种火焰称为“软火焰”。当风门再进一步关小时，内焰顶部变得模糊，直到明亮的内焰焰面逐步消失（图二十八），过硬的火焰和过软的火焰都是不合适的。较理想的部分预混火焰的内焰焰面应该是轮廓鲜明。一次空气系数不能维持太高，可以将一次空气系数减小到如此程度以使内焰焰面尽量减薄，但焰面轮廓不至于模糊和破坏，这时内焰的高度大约为内焰最大高度的70~80%（图二十九）

## 不正常的火焰燃烧

◎不正常的火焰燃烧有离焰、红火或黄色火焰等缺陷（图三十，三十一）



正常的火焰 ▲（图二十六）



风门大时火焰短 ▲（图二十七）

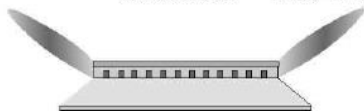

风门小时火焰长 ▲（图二十八）

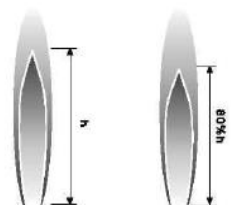

火焰临界状态 火焰理想状态

▲（图二十九）



离焰 ▲（图三十）



红色或黄色火焰 ▲（图三十一）

## 6. 维护保养

**注意：检查、保养前请关闭燃气阀，刚使用完毕的燃气灶具必待冷却后才能进行检查保养。检查、保养请不要超出下述范围，绝对不要自己拆卸安全装置或燃气管道部分。**

### 检查

- ◎ 如检查出异常情况，请立刻与当地的伊莱克斯客户服务中心或经销商联系。
- ◎ 燃气管连接是否确实可靠？燃气管是否插到万接头的红线处？管卡是否有？燃气管太陈旧，出现裂纹，是否松动？
- ◎ 燃气灶旁是否有易燃物品？
- ◎ 燃烧器，火盖，锅架是否放好？
- ◎ 燃烧器是否被溢出物堵塞？
- ◎ 电极，热电偶是否有食物残渣，异物或水等？
- ◎ 燃烧火焰是否参差不齐？

### 保养

取下锅架，火盖，燃烧器。

◎ 用柔软的毛刷清除燃烧器周围以及点火电极，热电偶上的污物。切不可用金属或利器来清除热电偶上的污物，否则会使热电偶发生故障。（图三十三）

◎ 为了能使燃气有效的燃烧，燃烧器，火盖的保养非常重要。当发现燃烧器的火焰参差不齐时，可用刷子和钢针等清除燃烧器上的污物。（图三十四、图三十五、图三十六）

◎ 清洗后，须待火盖，燃烧器等部件上的水份干燥后，再正确安装。

◎ 每次炒菜时油污难免会溅到火盖座上，如果不及时清洗，一段时间后就可能渗入表层而留下污点，这是无法去掉的。所以建议用户在每次炒菜后及时清洗火盖座上的各种污垢，以保持其光亮外观。

◎ 清洁燃气灶具的面板请用柔软的纱布和肥皂水（或者专用清洁剂）来清洗、保养灶具面板。如果要去除不锈钢表面残留的指纹，请使用 3M 清洁剂。请勿用颗粒状清洁剂（去污粉）或钢丝绒清洁面板，这样会导致灶具面板产生划痕。

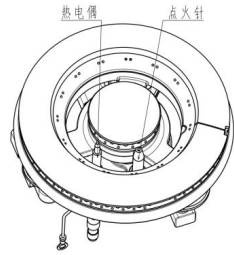

▲（图三十三）



▲（图三十四）



▲（图三十五）

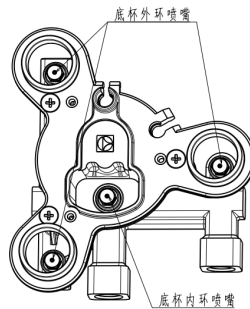
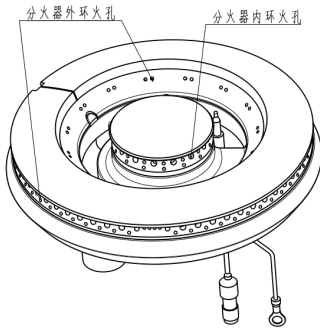

▲（图三十六）

## 7.故障排除

现象	原因	处理方法
不点火，没有脉冲点火音	干电池未装入	安装电池
	干电池装反	正确安装
	电池没电	更换新电池
有脉冲点火音燃烧器不着火或点火困难	火盖的火孔堵塞	清扫火盖
	电极受潮或被脏物污染	擦干水气，清除脏物
	电池电量不足	更换新电池
	燃烧器火盖安装不正确	正确安装
	燃气阀未打开或未完全打开	燃气阀全开
	液化石油气用完	更换新液化石油气瓶
	燃气软管扭曲	理直燃气软管
松手熄火	点火时旋钮没有被压到底	将旋钮压到底
	松手太快	当燃气灶被点着后，请不要马上松手，继续保持下压数秒后才可以放手
	热电偶上有水	把水擦干或持续下压旋钮直至把水烧干
	热电偶或火盖上有脏物	清除脏物
燃烧噪音	火盖安装不正确	正确安装
点火噪音	火盖安装不正确	正确安装
使用中熄火	热电偶被污染	清洁热电偶
黄焰	火盖上部分火孔堵塞	清除火孔堵塞物
有燃气味	燃气软管连接不良	重新牢固连接
	燃气软管有裂缝	更换新燃气管

▲使用时如发现其他不正常现象，可就近向特约维修部联系。

### 8. 部件名称图

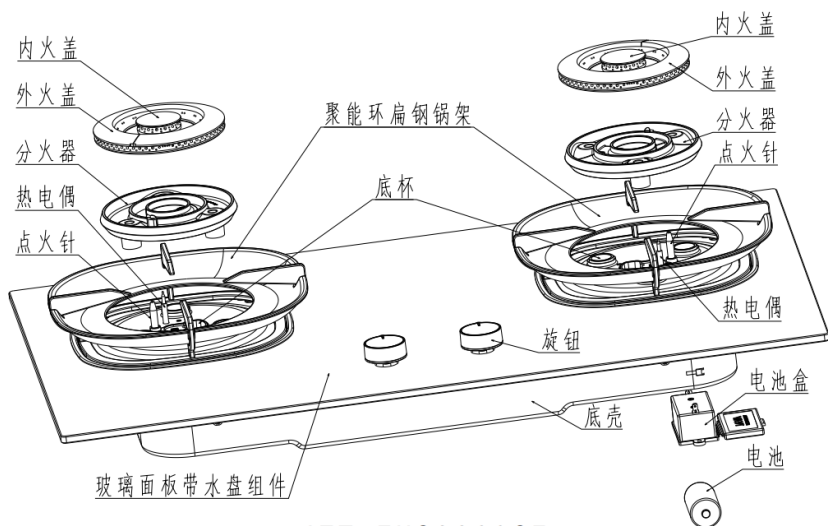

JZT-EHG8260GE

JZT-10EHG8260GE

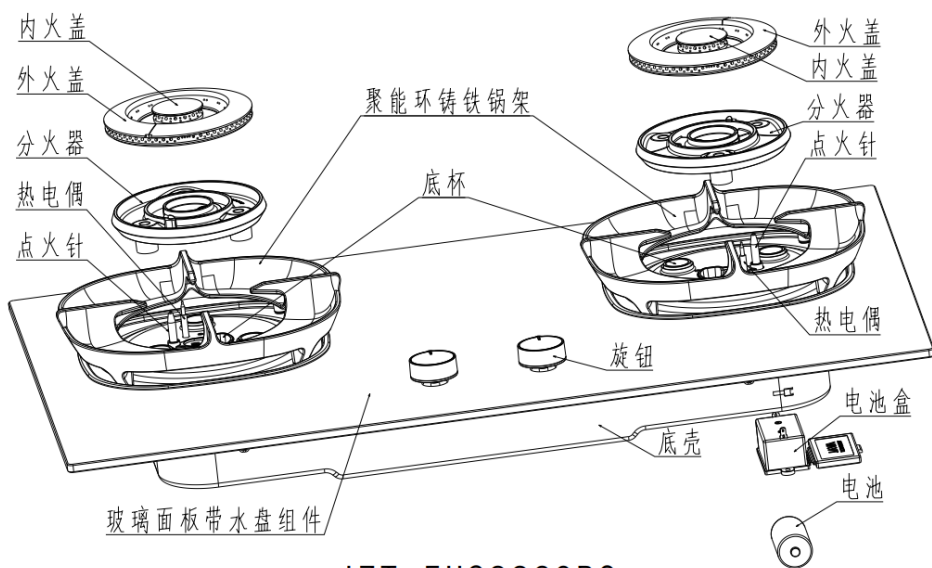

JZT-EHG8260BC

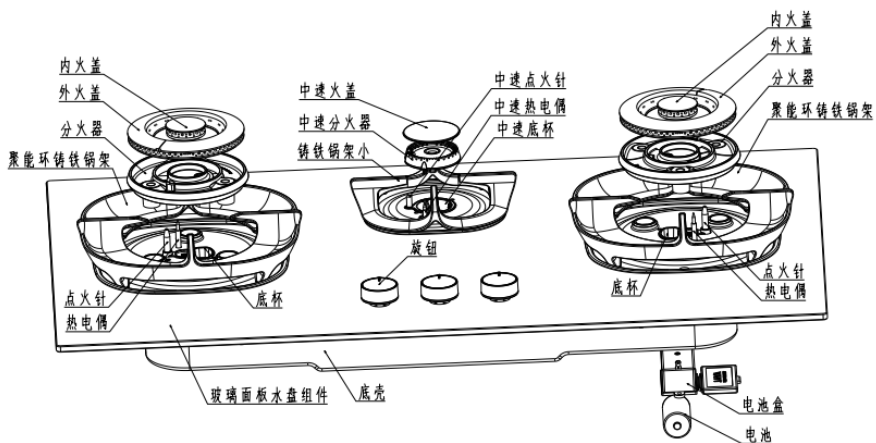

JZT - EHG9360BC

# 保修凭证



## 维修服务指南

### 伊莱克斯家用电器“三包”标准

为保证使用伊莱克斯家用电器的消费者获得满意的售后服务，本公司将严格按照《中华人民共和国消费者权益保护法》、《中华人民共和国产品质量法》、《部分商品修理更换退货责任规定》等法律法规提供修理、更换、退货（简称“三包”）服务。

一、在“三包”有效期内，产品享受免费修理（包括材料费和工时费）；各产品的整机及主要部件的三包有效期如下：

名称	三包有效期(年)		主要部件名称
	整机	主要部件	
电冰箱/红酒柜	1	3	压缩机，温控器，风扇电机，电磁阀，蒸发器，冷凝器，毛细管，过滤器，温控电路板，温度传感器
洗衣机/干衣机	1	3	电机，定时器，程控器，电容器，主控板，电机驱动板
空调	1	3	压缩机，风扇电机，温控器
吸油烟机	1	3	电机，主控板（含弱电和强电部分）
消毒柜	1	3	主控板，紫外线灯管，光波管，风机组件，门锁
燃气灶	1	3	燃气阀组件（阀体，电磁安全阀，热电偶，微动开关等），玻璃台面
嵌入式电灶	1	3	主控板，加热丝，温控装置
微波炉	1	2	主控板，电机，磁控管，定时器
嵌入式咖啡机	1	—	—
嵌入式烤箱/蒸箱	1	—	—
洗碗机	1	3	主控板，洗涤泵，加热器
暖灯/暖抽/真空抽	1	—	—

二、“三包”有效期自开具发票之日起计算。若产品实际交付时间晚于发票开具时间的，则“三包”有效期自实际交付日起计算。消费者享受“三包”应提供相应凭证，如：发票、收货凭证等。

三、对于为社会集团消费和生产消费购买的家用电器用户，其整机及主要部件“三包”有效期均为六个月。

四、本公司降价销售有外观瑕疵但不影响正常使用的家用电器，对其降价部位不再实行“三包”责任。

五、下列情况，不属于“三包”范畴之列，但可实行收费修理：

- ◆ 消费者搬运、安装、使用、维护、保管不当而损坏的。
- ◆ 自行或非经本公司授权维修中心拆修而造成损坏的。
- ◆ 无“三包”凭证及有效发票的。
- ◆ “三包”凭证型号与修理产品型号不符或涂改的。
- ◆ 因不可抗拒力造成产品损坏的。

**伊莱克斯服务热线：95105801**

注意：本公司服务网络的名称、地址、邮编、电话、传真如有改动，本公司恕不另行通知并保留最终解释权。



## 产品保修卡

### 顾客信息

购买日期		发票号码	
顾客姓名		联系电话	
顾客地址及邮编			
产品名称		产品代码( PNC)	
产品型号		产品机号	
销售店名称		销售店电话	

### 维修记录

维修站名称 _____ 送修日 _____ 故障内容 _____ 故障原因 _____ 维修内容 _____ 维修技师签字 _____ 交验日期 _____
维修站名称 _____ 送修日 _____ 故障内容 _____ 故障原因 _____ 维修内容 _____ 维修技师签字 _____ 交验日期 _____
维修站名称 _____ 送修日 _____ 故障内容 _____ 故障原因 _____ 维修内容 _____ 维修技师签字 _____ 交验日期 _____







伊莱克斯（中国）电器有限公司  
地址：上海市虹口区公平路168号30层  
邮编：200082  
服务热线：95105801  
网址：[www.electrolux.com.cn](http://www.electrolux.com.cn)

产地：浙江杭州  
版本号：305536625- Rev B