

CXW-220-ERC922SA
CXW-220-ERC922SC

伊莱克斯吸油烟机

使用说明书



伊莱克斯（中国）电器有限公司
地址：湖南省长沙市长沙经济技术开发区漓湘路98号和祥科技园
热线：95105801
邮编：410100
网址：www.electrolux.com.cn

产地：浙江嵊州

版本号：MU-H-20200421

目 录

1.产品描述	2
2.注意事项	2
3.装箱清单	3
4.技术参数	3
5.电路原理图	3
6.安装说明	4
7.使用说明	5
8.维护保养	6
9.故障及排除	7
10.部件名称图	8
11.维修服务指南	9
12.产品保修卡	10
13.有害物质含量表	11

想你所想

感谢您选购伊莱克斯电器。您选择的产品蕴含着我们数十年的专业经验和创新。该产品集独创性和时尚性于一身，在设计过程中想您所想，是您的不二之选。每次使用时，都可安心畅享其超凡效果。欢迎来到伊莱克斯的世界。

获取使用建议、手册、故障排除和维修服务信息，请访问我们的官方网站 www.electrolux.com.cn 或者拨打全国统一客服热线9510 5801

如需获得更好的服务，请在我们的官方网站注册您的产品。

客户关怀与服务

以下图示将会出现在说明书中，说明如下：

 **警告！** 与人身安全和避免电器受损有关重要信息。

 通用信息和建议

 环保信息

一.产品描述

浪漫欧式吸油烟机具有六大优点：















- 1、造型前卫，富有时代感
流线型设计，优雅时尚外观，触摸控制，尽显布鲁斯格调的烹饪风情。
- 2、吸力大，油烟清除彻底
整体拉伸式集烟罩更适合中国厨房的集烟区域，并采用大排风量的风机使排烟更彻底。
- 3、噪音低
根据空气动力学原理，精心设计的排风系统，运转平稳宁静。
- 4、极易擦洗
四面超大进风锥形油网，确保的油烟的全面吸收，也保证了油污的不外溢，顺利汇流到油杯中，同时避免了传统欧式油烟机的不易清洗问题。
- 5、油路特性
采用独特的多油路设计，确保不积油、不滴油、不渗油。

二.注意事项

(一)儿童的安全



-  1、避免小孩将手指或其他部位伸进吸油烟机内部玩耍。
警告：附件在拆机后有包装塑料袋存在窒息风险，请不要让小孩玩耍塑料袋。

(二)使用注意事项

-  1、使用的电源与本器具所要求的一致，三芯电源插座必须可靠接地。
-  2、安装吸油烟机的墙壁要有一定的支撑强度，应能承受吸油烟机自身的重量，墙壁必须为不可燃物。
-  3、禁止炉火直接烘烤吸油烟机。
-  4、严禁电机、开关等电气部件进水。
-  5、请不要改变电气部件的规格，不要自行改动内部线路或嫁接其它线路。
-  6、电源线不得划伤，打结承重等行为。
-  7、使用中如出现异常情况，在联系客服服务中心之前，请先参考故障及排除章节，如果仍不能将故障排除时，请您拔掉油烟机的电源插头，并联系我们的客户服务中心。
-  8、照明灯损坏时，应更换相同规格的照明灯。
-  9、本器具系家用电器，请避免在特殊环境中使用。
-  10、油杯内储油达到三分之二时，应及时清理，防止溢出。
-  11、严禁非专业人员拆修，以免造成严重后果。
-  12、如果不按说明书规定方法清洗，吸油烟机有起火的危险。
-  13、吸油烟机在炉灶消耗煤气或其它燃料时使用，房间必须通风良好（但不宜安装在空气对流太大之处，以免影响其除油排烟效果）。
-  14、吸油烟机排出的气体不能排入燃烧气体或其它燃料的废弃烟管中。

(三)告用户环境影响书

“保护环境，造福人类，预防污染，持续改善。”是我公司环境管理的宗旨和方向，本公司产品在使用中和完成使用寿命后造成的环境影响特向您敬告如下：

-  1、废纸箱、废塑料袋为可回收废物，废泡沫为不可回收废弃物，拆包后应扔到指定分类垃圾桶内。
-  2、任何产品均有使用寿命，请按照国家规定的使用年限报废，无论是到期报废还是换代报废，均应送到当地回收站，进行专业分类回收。

3. 装箱清单

请按装箱单的内容一一清点，如有缺少或损失：

- 1、属本公司或销售商责任的，请向销售商提出处理要求；
- 2、属客户自行责任的，请与销售商或本公司联系。

序号	名称	数量	序号	名称	数量
1	主机	1台	6	装饰罩挂板	2根
2	说明书	1本	7	装饰罩专用螺钉、安全挡块、ST5X19螺钉、膨胀管、木螺钉、无机自攻螺钉ST2.9X10	1包
3	保修卡	1本	8		
4	油杯	1只	9		
5	整机挂板	1根	10		

4. 技术参数

型号	CXW-220-ERC922SA CXW-220-ERC922SC
外形尺寸 (mm)	长900x宽470x高 (Min.557mm/Max.940mm)
净重	25Kg
电源	220V~/50Hz
额定输入总功率	223W
电机输入功率	220W
照明功率	≤ 1.5Wx2
风量	17m ³ /min
风压	≥ 280Pa
噪音	69dB
最大静压	≥ 340Pa
常态气味降低度	≥ 95%
瞬时气味降低度	≥ 70%
油脂分离度	≥ 90%
全压效率	≥ 24%
能效等级	1级

测试标准: GB 4706.1 GB 4706.28
GB 29539 GB/T 17713 GB 19606

备注: 1.表中噪音数值为A声功率级

5. 电路原理图

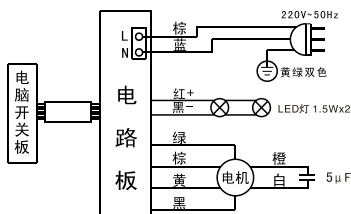

6. 安装说明

一、安装要求

- 1、安装的墙壁有一定的承受能力，能担负整机的重量。
- 2、吸油烟机不应与墙壁内、外的电气线路接触，以免引起触电事故。
- 3、吸油烟机不应安装在空气对流太大的环境中，以免影响排烟效果。
- 4、吸油烟机应牢固安装在灶具上方≥650毫米的墙面上，高度越低吸烟效果越好。
- 5、吸油烟机出风口距离上排气孔的距离≤1.5米为宜，避免因出风口过长或转弯过多（一般一个）而影响排烟效果。
- 6、出风口走橱柜或走吊顶安装尺寸见图一。

二、安装方法

- 1、吸油烟机底部距炉灶上锅具支撑面的参考距离为650mm；
- 2、如安装图所示，在墙上钻2个塑料膨胀为Φ10 mm，两孔间距为180mm的孔，埋入2只塑料膨胀管，用2只木螺钉将整机挂板（附件）紧固在墙上。

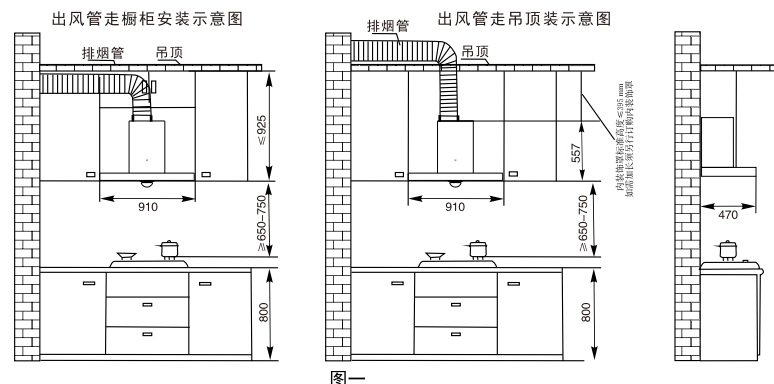

图一

- 3、若需要安装内装饰罩，请在整机挂板的正上方合适的位置，水平钻4个Φ10mm的孔，分别埋入4只塑料膨胀管，用4只木螺钉将装饰罩挂板固定在墙上。
- 4、将出风座固定在机器上部，将出风管插入到出风座的环槽底部（注意方向），用2只ST2.9×10自攻螺钉将出风管固定在出风座上。
- 5、将主机挂在整机挂板上，并确认主机是否挂牢并保证水平，不能歪斜。
- 6、待主机安装到位后，如安装图所示确定冲击钻钻孔位置，牢固埋设膨胀管，固定安全挡块。旋入ST5×19螺钉拧住（防止机体在外力作用下意外脱钩）。
- 7、将出风管另一端引出室外，并检查管壁不鼓不瘪，弯曲自如，接口严密，止回阀叶片启落无阻。
- 8、拉出内装饰罩，用4只专用螺钉（附件）将其紧固在装饰罩挂板上。
- 9、将油杯平衡地插入网罩底部的挂脚中，并平推到位。
- 10、将器具的电源插头插入有可靠接地的电源插座，试运行机器，确认器具的各功能是否正常。
注意：排风墙孔直径应与出风管直径相近，不应太小。否则会造成排烟不畅，噪音升高，风量降低等情况。

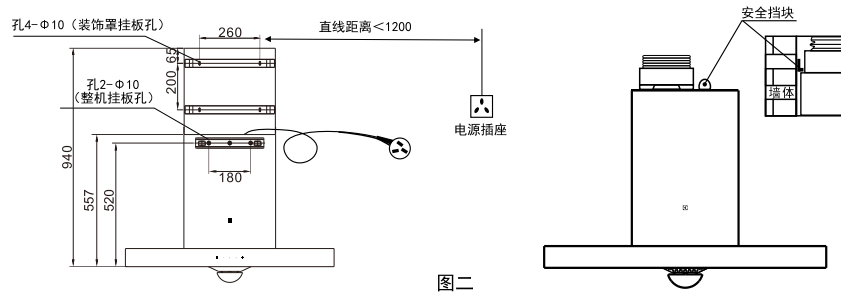

图二

三、安装检查

用户应首先确认吸油烟机是否安装到位。

四、电源设置

确认安装正确后，将器具的电源插头（三插10A）插入带有可靠接地的电源插座中，本机使用220V~/50Hz的电源。

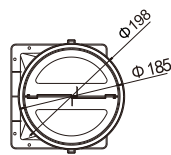

烟管安装范围：内径大于φ185；
外径小于φ198

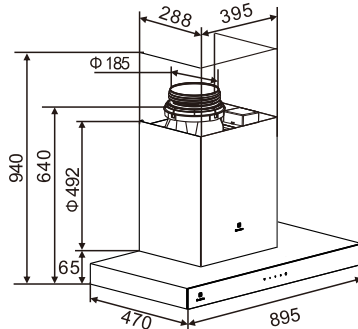

7.使用说明书

1、开关功能键使用方法

电源/延时操作

按“风机开关/延时”键时，烟机默认启动“中速”档。“中速”状态运行下，按“高档”或“低档”可以切换至相应风速。

再次按“风机开关/延时”键，烟机进入延时关机模式，“风机开关/延时”键的指示灯会闪烁，180S后自动关机，照明灯一起关闭。

延时状态下，按其他风速键切换至相应风速，则退出延时模式。

在延时关机模式下，再按一次“风机开关/延时”键，烟机关机。

在烟机正常运转时，连续按两次“风机开关/延时”键，烟机关机。

风机操作

在通电状态下，可直接按“低速”、“中速”或“高速”键开启烟机。烟机风速可以通过各风速键进行相应地切换。

照明操作

无论系统处于任何状态，均可以进行照明按键操作，该键不受其他功能的影响。

按“照明”键，可进行启动和关闭照明灯功能切换。

延迟关机结束后，照明灯也会跟着关闭。

风机开关/延时	低档	中档	高档	照明灯开关
	1	2	3	

2、灯的拆卸

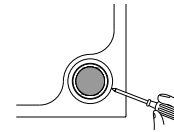

1、用小的一字起子或比较尖小的东西嵌入灯罩与烟罩安装之间的缝隙中。

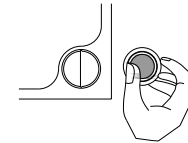

2、用力往外翘，把灯从烟罩上取出，拔出连接器，即可更换灯。

3、开关的拆卸

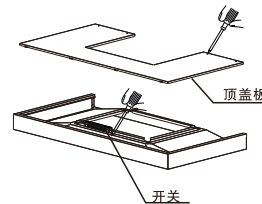

在机体上部（如图）先用螺丝刀将顶盖板螺丝拧开，取下顶盖板，再用螺丝刀将开关螺丝拧开，取下开关。

8.维护保养

良好的性能来自保养，请保养好您的器具。

维护保养前务必切断电源（握住插头而拔）。

维护保养时，请戴手套，以防器具的制作锋边划伤。

需经常清除油网及机体表面的油污，保持器具清洁、美观。

每使用三个月需清洗油网一次，以保证器具吸烟排气效果良好。每年需全面维护保养一次，清除各部位的油污，确保器具良好性能。

严禁用水或易燃清洗剂清洗。

部件的拆卸

拆卸部件时，请轻放轻拿，以免部件变形或损伤。

(1) 托住油杯并水平拉出。

(2) 拧下油网的固定螺钉，取下油网。

(3) 拧下固定下装饰罩的螺钉（在机体后部），取下装饰罩。

(4) 拧下机箱盖板的螺钉并取下机箱盖板。

(5) 拧下导风圈固定螺钉并取下导风圈。

(6) 按风轮帽上的箭头指示方向旋下风轮帽，取出风轮。

(7) 保养完毕后，按上述相反步骤装好各部件。

部件的清洗

(1) 部件清洗时请使用中性洗涤剂和软布、软刷，禁止使用有机溶剂。

(2) 最好浸泡30分钟后再清洗，清洗时应避免部件变形或损伤。

(3) 部件清洁后，用清水冲洗，并用软布擦干。

(4) 电气部件请用干软布、软刷清扫，严禁用水或洗涤剂清洗。

(5) 如果未按本说明书规定方法去清洗，吸油烟机可能有起火的危险。

注：吸油烟机的维护保养操作必须由专业的人员进行。

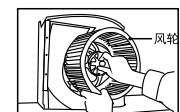
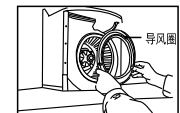
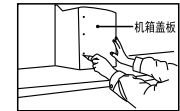
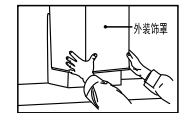
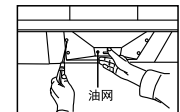

9.故障及排除

● 处理故障前务必拔掉电源插头

故障现象	可能的原因	处理方法
照明灯和电机均不工作	电源插头未插好	插好电源插头
	无电力输出	请电工上门维修
电机工作, 照明灯不亮	照明灯坏	更换照明灯 (请联系本公司客户服务中心上门更换)
	电路板坏	更换电路板 (请联系本公司客户服务中心上门更换)
照明灯工作 电机不工作	电容器接触不良或损坏	请联系本公司客户服务中心上门更换
	电机损坏或电源板损坏	请联系本公司客户服务中心上门更换
风轮运转有异常声	风轮松动, 风轮帽未拧紧	拧紧风轮帽
一档不能工作 其它档能工作	控制开关坏	更换开关 (联系本公司客户服务中心上门更换)
吸油烟效果不好	主机安装过高	降低安装高度
	两挡风片未完全开	检查挡风片, 应转动灵活
	主机周围空气对流太大	适当关闭门窗
	油污过多	清除油污
	未调节最大转速	调节至最大转速

警告:

- 1、在连接插件或更换时, 请拔下电源插头;
- 2、如果吸油烟机电源线损坏, 必须由制造商、其维修部或类似部门的专业人员更换;
- 3、严禁将火焰吸入机体内, 以防发生意外。

10.部件名称图

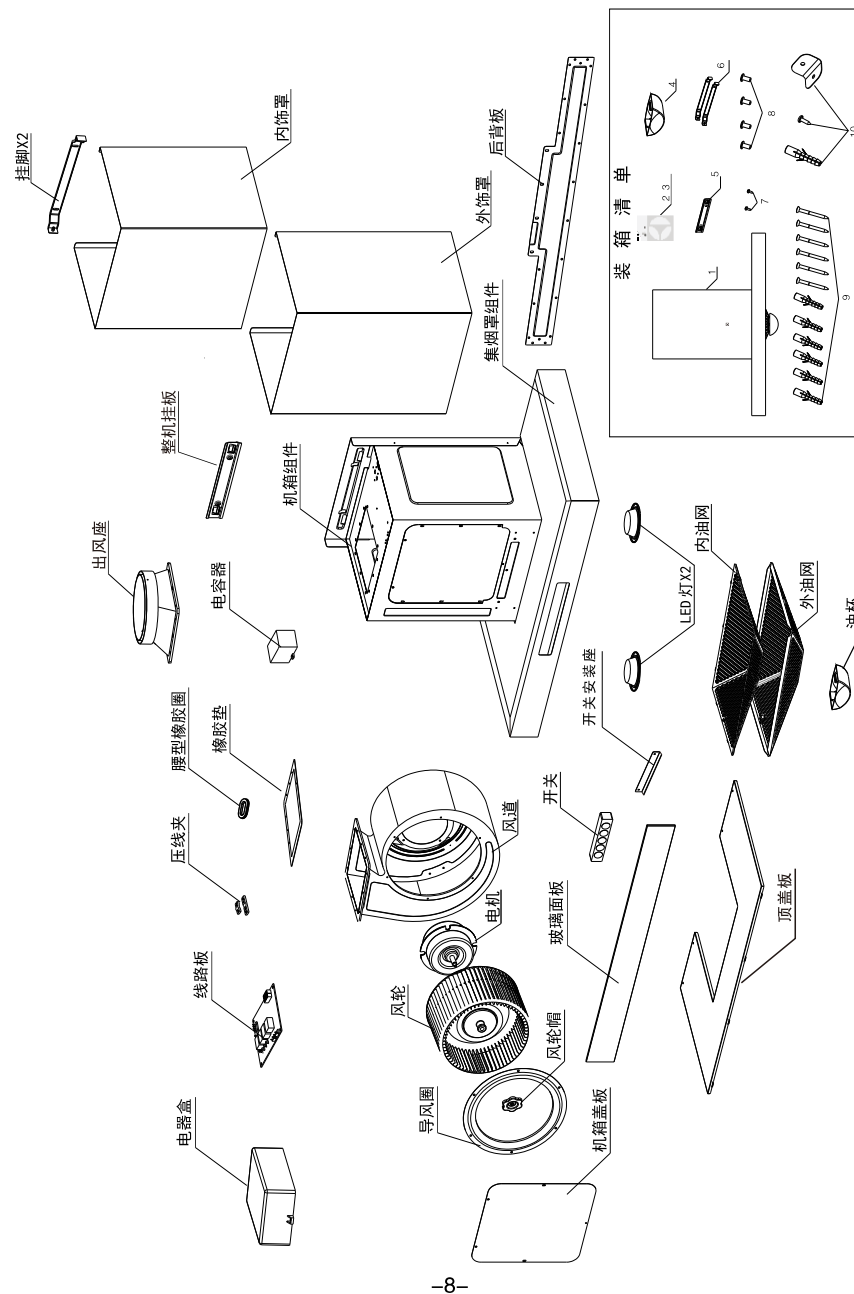



维修服务指南

伊莱克斯家用电器“三包”标准

为保证使用伊莱克斯家用电器的消费者获得满意的售后服务，本公司将严格按照《中华人民共和国消费者权益保护法》、《中华人民共和国产品质量法》、《部分商品修理更换退货责任规定》等法律法规提供修理、更换、退货（简称“三包”）服务。

一、在“三包”有效期内，产品享受免费修理（包括材料费和工时费）；各产品的整机及主要部件的三包有效期如下：

名称	三包有效期(年)		主要部件名称
	整机	主要部件	
电冰箱/红酒柜	1	3	压缩机、温控器、风扇电机、电磁阀、蒸发器、冷凝器、毛细管、过滤器、温控电路板、温度传感器
洗衣机/干衣机	1	3	电机、定时器、程控器、电容器、主控板、电机驱动板
空调	1	3	压缩机、风扇电机、温控器
吸油烟机	1	3	电机、主控板（含弱电和强电部分）
消毒柜	1	3	主控板、紫外线灯管、光波管、风机组件、门锁
燃气灶	1	3	燃气阀组件（阀体、电磁安全阀、热电偶、微动开关等）、玻璃台面
嵌入式电灶	1	3	主控板、加热丝、温控装置
微波炉	1	2	主控板、电机、磁控管、定时器
嵌入式咖啡机	1	—	—
嵌入式烤箱/蒸箱	1	—	—
洗碗机	1	3	主控板、洗涤泵、加热器
暖灯/暖抽/真空抽屜	1	—	—

二、“三包”有效期自开具发票之日起计算。若产品实际交付时间晚于发票开具时间的，则“三包”有效期自实际交付日起计算。消费者享受“三包”应提供相应凭证，如：发票、收货凭证等。

三、对于为社会集团消费和生产消费购买的家用电器用户，其整机及主要部件“三包”有效期均为六个月。

四、本公司降价销售有外观瑕疵但不影响正常使用的家用电器,对其降价部位不再实行“三包”责任。

五、下列情况，不属于“三包”范畴之列，但可实行收费修理：

- ◆消费者搬运、安装、使用、维护、保管不当而损坏的。
- ◆自行或非经本公司授权维修中心拆修而造成损坏的。
- ◆无“三包”凭证及有效发票的。
- ◆“三包”凭证型号与修理产品型号不符或涂改的。
- ◆因不可抗力造成产品损坏的。

伊莱克斯服务热线：95105801

注意：本公司服务网络的名称、地址、邮编、电话、传真如有改动，本公司恕不另行通知并保留最终解释权。



产品保修卡

顾客信息

购买日期		发票号码	
顾客姓名		联系电话	
顾客地址及邮编			
产品名称		产品代码(PNC)	
产品型号		产品机号	
销售店名称		销售店电话	

维修记录

维修站名称 _____ 送修日 _____
 故障内容 _____
 故障原因 _____
 维修内容 _____
 维修技师签字 _____ 交验日期 _____

维修站名称 _____ 送修日 _____
 故障内容 _____
 故障原因 _____
 维修内容 _____
 维修技师签字 _____ 交验日期 _____

维修站名称 _____ 送修日 _____
 故障内容 _____
 故障原因 _____
 维修内容 _____
 维修技师签字 _____ 交验日期 _____

全国统一服务热线：95105801
 伊莱克斯官方网站：www.electrolux.com.cn

伊莱克斯（中国）电器有限公司

有害物质含量表

部件名称	有害物质					
	铅	汞	镉	六价铬	多溴联苯	多溴二苯醚
集烟罩	○	○	○	○	○	○
机箱组件	○	○	○	○	○	○
上下排风罩	○	○	○	○	○	○
出风管	○	○	○	○	○	○
蜗壳及出风座组件	○	○	○	○	○	○
主电路板	○	○	○	○	○	○
电源线	○	○	○	○	○	○
电器盒	○	○	○	○	○	○
电机	○	○	○	X	X	X
风轮	○	○	○	○	○	○
油网	○	○	○	○	○	○
油杯	○	○	○	○	○	○
LED灯	X	○	○	○	○	○
装饰条	○	○	○	○	○	○
金属紧固件	○	○	○	○	○	○

说明:

- 1.本表格按照SJ/T11364-2014的规定编制。
- 2.“○”表示该有害物质在该部件所有均质材料中的含量在GB/T26572-2011规定的限量要求以下；
- 3.“X”表示该有害物质至少在该部件的某一均质材料中的含量超出GB/T26572-2011规定的限量要求；
- 4.上表中打X的部件，由于技术原因目前无法实现替代，今后随着技术进步，将实现替代或改进；
- 5.本产品在使用情况下，环保使用期限为10年。