



EN	Washer - Dryer
MS	Mesin Basuh - Pengeriing
ZH	洗衣干衣机

User Manual	2
Manual Pengguna	44
用户手册	88

Enjoy peace of mind. Register your appliance today.

Stay updated on better living services,
safety notices and shop for accessories.

1. **Open the camera app on your smartphone and point at the QR code to scan.**

Product Registration QR code is located on the front of your appliance or inside the door rim.

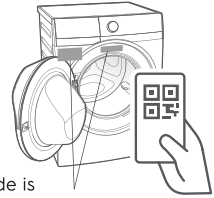

2. **Tap the notification or link to open the registration form.**
3. **Complete your details and enjoy peace of mind.**

IMPORTANT INFORMATION THAT MAY IMPACT YOUR MANUFACTURER'S WARRANTY

Adherence to the directions for use in this manual is extremely important for health and safety. Failure to strictly adhere to the requirements in this manual may result in personal injury, property damage and affect your ability to make a claim under the Electrolux manufacturer's warranty provided with your product. Products must be used, installed and operated in accordance with this manual. You may not be able to claim on the Electrolux manufacturer's warranty in the event that your product fault is due to failure to adhere to this manual.

WE'RE THINKING OF YOU

Thank you for purchasing an Electrolux appliance. You've chosen a product that brings with it decades of professional experience and innovation. Ingenious and stylish, it has been designed with you in mind. So whenever you use it, you can be safe in the knowledge that you'll get great results every time. Welcome to Electrolux.



Visit our website to:



Get usage advice, brochures, trouble shooting, service information, buy accessories & spare parts, online product registration : www.electrolux.com

CUSTOMER CARE AND SERVICE

We recommend the use of original spare parts. When contacting Service, ensure that you have the following data available. The information can be found on the rating plate. Model, PNC, Serial Number.

-  Warning / Caution-Safety information.
-  General information and tips
-  Environmental information.

Subject to change without notice.

CONTENTS

1. SAFETY INFORMATION	3. CONTROL PANEL
1.1 Conditions Of Use..... 4	3.1 Control Panel Description..... 10
1.2 Child Safety..... 5	3.2 Program Chart..... 11
1.3 General Safety..... 5	3.3 Program Options Compatibility.... 13
1.4 Installation..... 6	3.4 Options..... 13
1.5 Use..... 6	3.5 Settings..... 16
2. PRODUCT DESCRIPTION	3.6 Start/Pause (▷) and Add Clothes (👕) Touchpad..... 17
2.1 Parts..... 8	4. BEFORE FIRST USE 17
2.2 Accessories..... 9	

5. DAILY USE - WASHING (Only)		11. CARE AND CLEANING	
5.1 Loading The Laundry.....	18	11.1 External Cleaning.....	28
5.2 Using Detergent And Additives ...	18	11.2 Descaling	28
5.3 Options Setting.....	19	11.3 After Each Wash	28
5.4 Starting A Cycle (▷).....	20	11.4 Maintenance Wash With "Tub Clean" Program.....	28
5.5 Interruption Of A Program.....	20	11.5 Cleaning The Dispenser Drawer .	28
5.6 Changing A Program.....	20	11.6 Cleaning The Drawer Recess.....	29
5.7 Changing The Options	20	11.7 Cleaning The Pump.....	29
5.8 Opening The Door.....	20	11.8 Cleaning The Water Inlet Filter ...	31
5.9 At The End Of The Program.....	20	11.9 Frost Precautions	32
5.10 When The Washing Program Is Completed, But There Is Water In The Drum.....	21	12. TROUBLESHOOTING	
5.11 AUTO Off Mode	21	12.1 Possible Failures.....	33
6. DAILY USE - DRYING (Only).....	22	12.2 Emergency Door Opening.....	37
7. DAILY USE - WASHING & DRYING (Non-Stop Program)		13. TECHNICAL DATA	38
7.1 Washing Program + "Dryness Level" Option	22	14. INSTALLATION	
7.2 Washing Program + "Time Dry  " Option.....	23	14.1 Unpacking	38
8. WASHING HINTS		14.2 Positioning	40
8.1 Sorting The Laundry.....	24	14.3 Water Inlet.....	41
8.2 Temperatures.....	24	14.4 Water Drainage.....	41
8.3 Before Loading The Laundry.....	24	14.5 Electrical Connection.....	43
8.4 Maximum Loads.....	24	15. ENVIRONMENT CONCERNS	
8.5 Removing Stains.....	24	15.1 Packaging Materials.....	44
8.6 Detergents Type And Quantity Of Detergent	25	15.2 Old Machine	44
9. DRYING HINTS		15.3 Ecological Hints.....	44
9.1 Preparing The Drying Cycle.....	26		
9.2 Laundry Not Suitable For Drying.	26		
9.3 Garment Labels.....	26		
9.4 Drying Cycle Duration	26		
9.5 Additional Drying	27		
10. INTERNATIONAL WASH CODE SYMBOLS	27		

1. SAFETY INFORMATION

1.1 Conditions Of Use

This appliance is intended to be used in household and similar applications such as:

- staff kitchen areas in shops, offices and other working environment;
- farm houses;
- by clients in hotels, motels, and other residential type environments;
- bed and breakfast type environments;
- areas for communal use in blocks of flats or in laundrettes.

 **WARNING!** The appliance must not be supplied through an external switching device, such as timer, or connected to a circuit that is regularly switched on and off by utility.

In the interest of your safety and to ensure the correct use, before installing and first using the appliance, read this user manual carefully, including its hints and warnings.

To avoid unnecessary mistakes and accidents, it is important to ensure that all people using the appliance are thoroughly familiar with its operation and safety features.

Save these instructions and make sure that they remain with the appliance if it is moved or sold, so that everyone using it through its life will be properly informed on appliance use and safety.

1.2 Child Safety

- This Washer-Dryer is not intended for use by young children or infirm persons without supervision.
 - Young children should be supervised to ensure that they do not play with the appliance.
 - The packaging components (e.g. plastic film, polystyrene) can be dangerous to children - danger of suffocation! Keep them out of children's reach.
 - Keep all detergents in a safe place out of children's reach.
 - Make sure that children or pets do not climb into the drum.
 - This machine is provided with child safety lock option (🔒) to prevent children playing with the control panel. (see page 16)
-

1.3 General Safety

- It is dangerous to alter the specifications or attempt to modify this product in any way.
- During high temperature wash program the door glass may get hot. Do not touch it!
- Make sure that small pets do not climb into the drum. To avoid this, please check inside the drum before using the appliance.
- Any objects such as coins, safety pins, nails, screws, stones or any other hard, sharp material can cause extensive damage and must not be placed into the machine.
- Wash small items such as socks, laces, washable belts etc in a washing bag or pillow case as it is possible for such items to slip down between the tub and the inner drum.
- Only use manufacturer's recommended quantities of fabric softener and detergent. Damage to the fabric or appliance can occur if you exceed the recommended amount.
- Do not use your Washer-Dryer to wash articles with whalebones, material without hems or torn material.
- Always unplug the appliance and turn off the water supply after use, clean and maintenance.
- This appliance is not intended for use by persons (including children) with reduced physical, sensory or mental capabilities, or lack of experience and knowledge, unless they have been given supervision or instruction concerning use of the appliance by a person responsible for their safety.

- Under no circumstances should you attempt to repair the machine yourself. Repairs carried out by inexperienced persons may cause injury or serious malfunctioning. Contact your local Service Centre. Always insist on genuine spare parts.



For safety reasons do not use double adaptors, extension cords and multi-plug adapters.

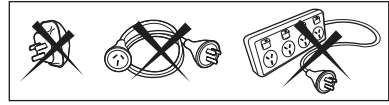

1.4 Installation

- This appliance is heavy. Care should be taken when moving it.
- When unpacking the appliance, check that it is not damaged. If in doubt, do not use it and contact the Service Centre.
- All packing and transit bolts must be removed before use. Serious damage can occur to the product and to property if this is not adhered to. See relevant section in the user manual.
- After having installed the appliance, check that it is not standing on the inlet and drain hose and the worktop is not pressing the electrical supply cable.
- If the appliance is installed on a carpeted floor, please adjust the feet in order to allow air to circulate freely.
- Always be sure, that there is no water leakage from hoses and their connections after the installation.
- Any plumbing work required to install this appliance should be carried out by a qualified plumber.
- Any electrical work required to install this appliance should be carried out by a qualified electrician.



May cause electric shock! if the machine is not connected to an earthed/ground system. DO NOT touch the wet clothes and metal parts.

1.5 Use

- Only wash fabrics which are designed to be machine washed. Follow the instructions on each garment label.
- Do not overload the appliance. See the relevant section in the user manual.
- Before washing, ensure that all pockets are empty and buttons and zips are fastened. Avoid washing frayed or torn articles and treat stains such as paint, ink, rust, and grass before washing.
- Garments which have been in contact with volatile petroleum products should not be machine washed. If volatile cleaning fluids are used, care should be taken to ensure that the fluid is removed from the garment before placing in the machine.
- Never pull the power supply cable to remove the plug from the socket; always take hold of the plug itself.
- Never use the Washer-Dryer if the power supply cable, the control panel, the working surface or the base are damaged so that the inside of the Washer-Dryer is accessible.
- As some duvets and eiderdowns should be washed/dried in large commercial machine because of their bulk, please check with the manufacturer of the item before washing/drying in a domestic machine.

- The users should always check that they have not left their gas lighters (disposable or otherwise) in their clothing.
- Never tumble dry items which have had contact with chemicals such as dry cleaning fluid. These are of volatile nature and could cause an explosion. Only tumble dry items which have been washed in water or require airing.
- Plastic detergent dispensers should not remain in the drum during the drying cycle, as the plastic used is not designed to withstand the heat. If you wish to wash-through-to dry you should use the conventional detergent dispenser drawer.



CAUTION!

- Never stop a washer-dryer before the end of the drying cycle unless all items are quickly removed and spread out so that the heat is dissipated.
- Do not dry cloths in washer-dryer with dry clean solvents. Also, do not use laundry enhancement products during the drying cycle.

To minimize the risk of fire in a washer-dryer, the following should be observed:

- Items that have been spotted or soaked with vegetable or cooking oil constitute a fire hazard and should not be placed in a washer-dryer. Oil-affected items can ignite spontaneously, especially when exposed to heat sources such as in washer-dryer. The items become warm, causing an oxidation creates heat.
If the heat cannot escape, the items can become hot enough to catch fire. Piling, stacking or storing oil-affected items can prevent heat from escaping and so create a fire hazard.
 - If it is unavoidable that fabrics contain vegetable or cooking oil or have been contaminated by hair care products be placed in washer-dryer, it should first be washed in hot water with extra detergent - this will reduce, but not eliminate the hazard. The “cool down” cycle of washer-dryer is used to reduce the temperature of the items. It should not be removed from the washer-dryer or piled or stacked while hot.
 - Items that have been previously cleaned in, washed in, soaked in or spotted with petrol/gasoline, dry-cleaning solvents or other flammable or explosive substances should not be placed in washer-dryer.
 - Highly flammable substances commonly used in domestic environments include acetone, denatured alcohol, petrol/gasoline, kerosine, spot removers (some brands), turpentine, waxes and wax removers.
 - Items containing foam rubber (also known as latex foam) or similarly textured rubber, like materials should not be dried in a washer-dryer on a heat setting.
 - Foam rubber materials can produce fire by spontaneous combustion when heated.
 - Fabric softeners or similar products should not be used in a washer-dryer to eliminate the effects of static electricity unless this practice is specifically recommended by the manufacturer of the fabric softener or product.
 - Undergarments that contain metal reinforcements should not be placed in a washer-dryer. Damage to the washer-dryer can result if metal reinforcements come loose during drying. When available a drying rack could be used for such items.
 - Plastic articles such as shower caps or babies’ waterproof napkin covers should not be placed in washer-dryer.
-

2. PRODUCT DESCRIPTION

2.1 Parts

Worktop

Detergent/Softener
Dispenser
(see page 18)

Control Panel
(see page 10)

Door

Cabinet

Front Panel

Drain Pump Filter
(see page 29)

Level Adjustment
Feet (Front)

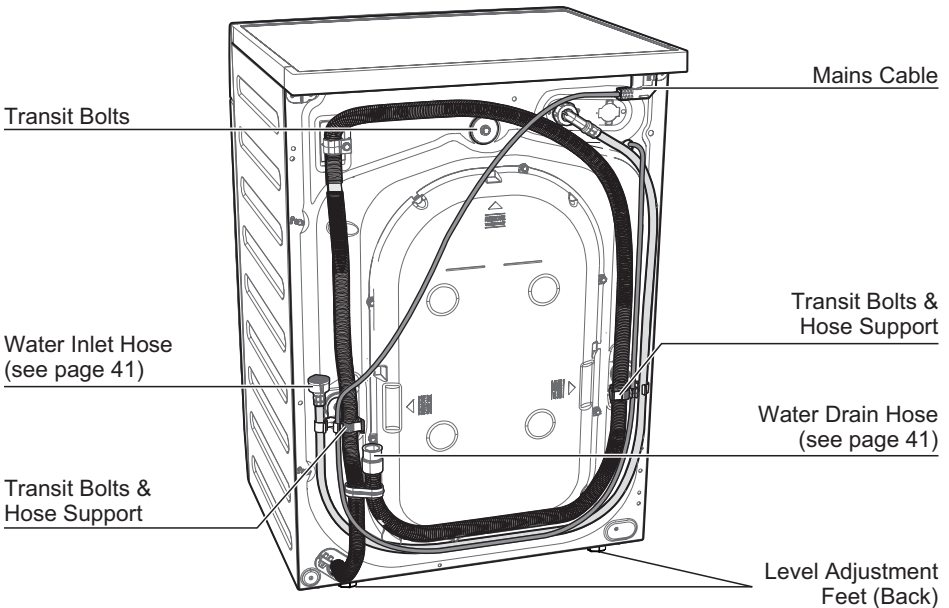

Detergent/Softener Dispenser

(For more informations, see page 18, 28)

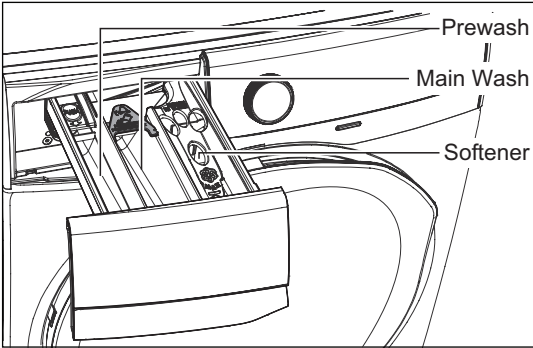

Door (when open)

(for more informations, see page 18)

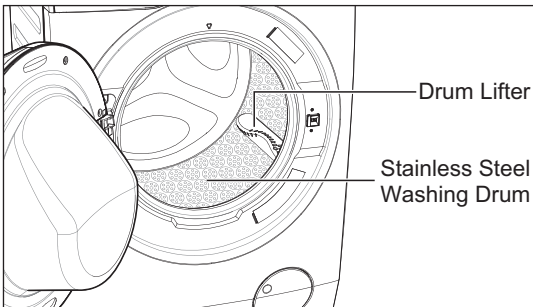

Drain Pump Filter (when open)

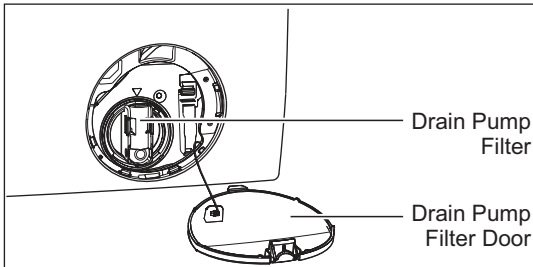

Level Adjustment Feet

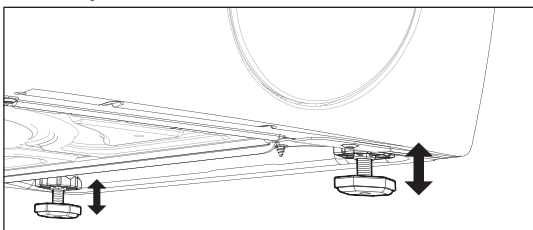

Transit Bolt (when remove)

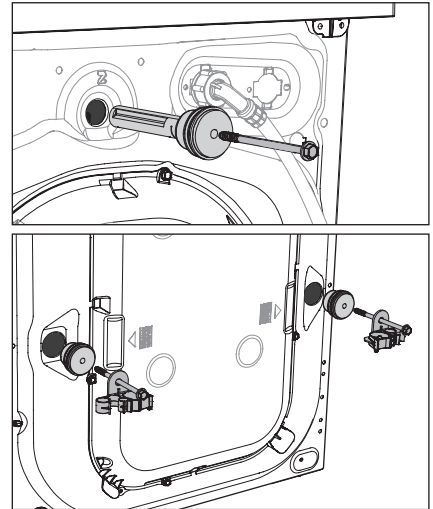

! Transit bolts must be removed before using the appliance.

2.2 Accessories

Plastic Caps

To close the holes on the rear side of the cabinet after the removal of the transit bolts.



Plastic Hose Guide

To connect the drain hose on the edge of a sink.

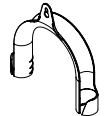

3. CONTROL PANEL

3.1 Control Panel Description

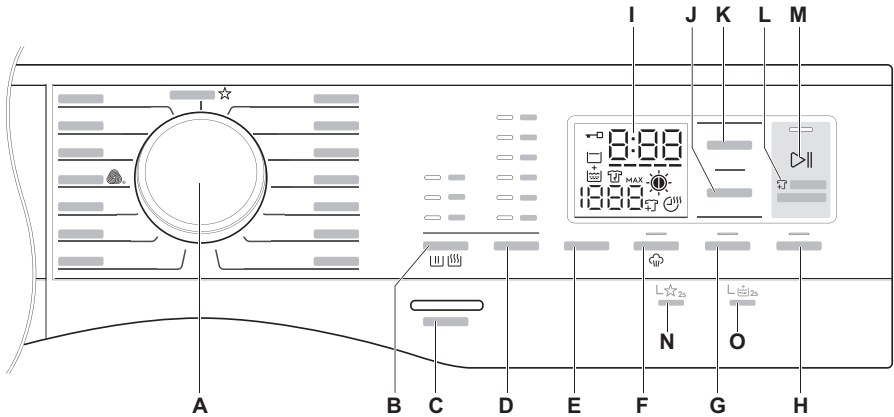

- | | |
|----------------------------------|--|
| A Program knob | I Display |
| B Mode Selection touchpad | J Time Dry touchpad |
| C On/Off button | K Dryness Level touchpad |
| D Temp touchpad | L Pause to add Clothes option |
| E Spin touchpad | M Start/Pause touchpad |
| F Hygienic Care touchpad | N Favourite program save option |
| G Prewash touchpad | O Extra Rinse Option |
| H Delay Start touchpad | |

Display

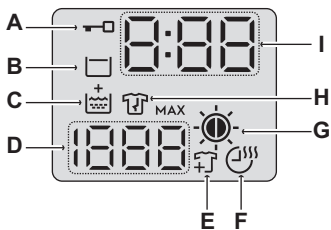

- | |
|----------------------------------|
| A) Door Lock Icon |
| B) Rinse Hold Icon |
| C) Extra Rinse Icon |
| D) Spin Speed |
| E) Add Clothes Icon |
| F) Time Dry Icon |
| G) Dryness Level Icon |
| ☀ Extra dry ☀ Cupboard dry |
| ☀ Iron dry |
| H) Anti Crease Phase Icon |
| I) Program Time |

3.2 Program Chart

Program; Temperature range	Max. Spin Speed	Max. Load (Dry Clothes)		Type of load and soil level
		Wash	Dry	
Cottons; Cold to 90°C	1200 rpm	Max.¹⁾	Max.¹⁾	White and coloured cotton.
Mixed; Cold to 60°C	1200 rpm	4 kg	3 kg	Synthetic or mixed fabric items.
Delicates; Cold to 40°C	1200 rpm	4 kg	–	Delicate fabrics such as acrylics, viscose, polyester items.
Bedding; Cold to 60°C	800 rpm	3 kg	–	Special program for one synthetic blanket, duvet, bedspread and so on.
Baby Care; Cold to 40°C	1200 rpm	4 kg	–	Baby cotton clothes and delicate knitting items with normal soil.
Energy Saver; 40°C and 60°C ²⁾	1200 rpm	Max.¹⁾	Max.¹⁾	White and colourfast cotton. Set this program to have a good washing results and decrease the energy consumption. The time of the washing program is extended.
Tub Clean 60°C	–	–	–	For cleaning the tub.
Spin	1200 rpm	Max.¹⁾	Max.¹⁾	To spin the laundry and drain the water in the drum.
Rinse + Spin	1200 rpm	Max.¹⁾	Max.¹⁾	To rinse and spin the laundry.
Wool  ; Cold to 40°C	1200 rpm	2 kg	1 kg	Specially tested program for woollen garments bearing the “Pure new woollen, non-shrink, machine washable” label.
Quick 15; Cold to 30°C	1200 rpm	1.5 kg	–	Lightly soiled synthetics or mixed fabrics.
Daily 39; 30°C to 40°C	1200 rpm	5.5 kg	–	Daily wear coloured cotton clothes such as shirts, blouses, towels and undergarments. Ideal for low level of soil.

Program; Temperature range	Max. Spin Speed	Max. Load (Dry Clothes)		Type of load and soil level
		Wash	Dry	
Full Wash 60; 30°C to 60°C	1200 rpm	Max.¹⁾	4 kg	Daily wear coloured cotton clothes such as shirts, blouses, towels and undergarments. Ideal for normal level of soil.
WashDry 60; 30°C, 40°C	1200 rpm	1 kg	1 kg	Non-Stop washing and drying program for 3 - 5 shirts with lightly soil.
Favourite	–	–	–	Recall you favourite program.

1) Maximum capacity depended on the model of the Washer Dryer (see defined on the control panel).

2) Energy Saver Program with 60degC option selected is recommended for a full load of normally soiled cotton and is the Energy and Water rating label program.

Woolmark Apparel Care - Blue











The wool wash cycle of this machine has been approved by The Woolmark Company for the washing of wool garments labelled as “hand wash” provided that the garments are washed according to the instructions issued by the manufacturer of this machine.

Follow the garment care label for drying and other laundry instructions. M1361

The Woolmark symbol is a Certification mark in many countries.

3.3 Program Options Compatibility

Program	Option								
							 ¹⁾		
Cottons	■	■	■	■	■	■	■	■	
Mixed	■	■	■ ³⁾	■	■	■	■	■	
Delicates	■	■			■	■	■	■	
Bedding	■				■		■		
Baby Care	■	■			■	■	■	■	
Energy Saver	■	■	■	■	■	■	■	■	
Tub Clean									
Spin	■		■	■	■				
Rinse + Spin	■	■	■	■	■				
Wool	■	■		■	■				
Quick 15	■	■			■				
Daily 39	■				■				
Full Wash 60	■	■	■	■	■			■	
WashDry 60					■				
Favourite									

1) Hygienic Care option can be combined with temperature 40°C to 90°C only.

2) Do not select a spin speed LOWER than that proposed by the appliance to avoid a too long drying time so saving energy. In any case the reduction of the spin speed is only possible after selecting drying.

3) This program can select only “Cupboard Dry” option.

3.4 Options

Wash/Dry Mode Touchpad

This touchpad is used to select Program Mode of your machine. Program mode available are :

- Wash-Only Mode (default)
- Wash + Dry Mode
- Dry-Only Mode

 If a mode is not compatible with program selected, the symbol “- - -” will flash on display along with buzzer sound.

 Changing a running program mode **is possible only by switching off** the machine.

Temperature Touchpad

Press this touchpad repeatedly to increase or decrease the wash temperature if you want your laundry to be washed at a temperature different from the one proposed by the Washer-Dryer.

Spin Selection Touchpad

Press this touchpad repeatedly to increase or decrease the spin speed or select Rinse Hold, if you want your laundry to be spun at a speed different from the one proposed by the Washer-Dryer.

- **No Spin (---)**

No spin option eliminates all the spin phases and increase the number of rinses.

- **Rinse Hold (□)**

By selecting this option the water of the last rinse is not emptied out and the drum turns regularly to prevent the laundry creases.

The door is still locked to indicate that the water must be emptied out.



The door stays locked with the water in the drum. To continue the cycle, you must press ▷|| (Start/Pause).

Hygienic Care (☁) Touchpad

Select this option to add approximately 30 minutes of tumbling in vapour after the rinse cycle. The indicator of this option will be on.

- Vapour may not necessarily be visible inside the drum during a vapour cycle. Vapour is created below the drum and allowed to naturally rise into the clothes.
- Vapour may not be present during the entire vapour cycle.
- Vapour function is more effective with half load.
- At the end of the Vapour cycle, the clothes will be warmer, softer and detached from the drum.



NOTE

If Vapour option is selected, rinse temperatures will be elevated.

During a vapour cycle, you may notice vapour exiting from the drain hose of the Washer-Dryer, this is normal and there is no cause for alarm.

Prewash Touchpad

Select this option if you wish your laundry to be pre-washed before the main wash. Use this option for heavy soil. The indicator of this option will be on.

When you set this function, put the detergent into the “□” compartment. This function increases the program duration.

Delay Start Touchpad

This option makes it possible to delay the start of the program by 30 min, 60 min or 90 min and then by every hour from 2 to 20 hours.

The delay you have selected is indicated on the display. The end time will increase in order to show you the selected delay.

You must select this option after you have set the program and before you press the Start/Pause button.

If you wish to add laundry in the machine during the delay time, press Start/Pause touchpad to put the machine in pause mode. Add laundry, close the door and press Start/Pause touchpad again.

You can cancel the delay time at any moment, by pressing “Delay Start” touchpad repeatedly till the display shows delay time “□”, then press the Start/Pause touchpad.

Time Dry (☁) Touchpad

If you wish to carry out a timed drying program, keep pressing this touchpad until the desired time is reached.



NOTE

- Maximum allowable timed drying changes based on wash program selected.
- The final time value is the total duration of the washing + detachment + drying cycles.
- At the end of the program the appliance performs the anti-crease phase for approximately 10 minutes. During this time, the display will show time remaining “E r d” and door is locked “-□”.



If you wish to open the door during the anti-crease phase or interrupt it, press Start/Pause touchpad.

Dry Time Option Guidelines:

Type of fabric	Load (kg)	Spin Speed (rpm)	Suggested Times (Hrs)
Cotton and linen (bathrobes, bath towels, etc.).	Max. ¹⁾	1200	3 - 4
	2.5 - 4.5	1200	2 - 3
	2	1200	1 - 2
Synthetic or mixed fabric items (jumpers, blouses, underwear, household linen, etc.).	3	1200	2 - 3
	1	1200	1
Wool and hand washable wool.	1	1200	2

¹⁾ Maximum capacity depended on the model of the Washer Dryer (see defined on the control panel).

Dryness Level Touchpad

Press this touchpad to set dryness level using auto sensing feature. The display will show the selected option.

- Extra dry 
- Cupboard dry 
- Iron dry 

 NOTE

- Dryness level settings are based on wash program selected.

- The final time value is the total duration of the washing + detachment + drying cycles, calculated on a default load size.
- At the end of the program the appliance performs the anti-crease phase for approximately 10 minutes. During this time, the display will show time remaining "E n d" and door is locked "→|".

 If you wish to open the door during the anti-crease phase or interrupt it, press Start/Pause touchpad.

Dryness Option Guidelines:

Level of dryness	Type of fabric	Load
Extra Dry Ideal for towels or similar	Cotton and linen (bathrobes, bath towels, etc)	up to Max. ¹⁾ kg
Cupboard Dry Suitable for items to put away without ironing	Cotton and linen (bathrobes, bath towels, etc)	up to Max. ¹⁾ kg
	Synthetics and mixed fabrics (jumpers, blouses, underwear, household linen)	up to 3 kg
Iron Dry Suitable for ironing	Cotton and linen (sheets, tablecloths, shirts, etc.)	up to Max. ¹⁾ kg

¹⁾ Maximum capacity depended on the model of the Washer Dryer (see defined on the control panel).

 Duration of the drying cycle

The drying time can vary according to :

- the final spin speed;
- dryness level (Extra Dry or Cupboard Dry or Iron Dry);
- the type of laundry;
- the size of load.

**Fibre residue**

After drying fluffy fabrics, such as new towels, it is advisable to perform a "Tub Clean" program to ensure that any residue that may remain in the tub is completely removed and does not stick to garments dried afterwards. After each drying cycle, clean the drain pump filter. Please refer to care and cleaning in section 11 "CARE AND CLEANING".

Additional drying

Should the laundry still be too wet at the end of the program, set another short drying cycle.

- The final part of a washer - dryer cycle occurs without heat (cool down cycle). This ensures the laundry will be left at a low temperature.
- **WARNING!**
To prevent the formation of creases or shrinking of fabrics, avoid excessive drying.

3.5 Settings

Save Favourite (☆) Program

Program settings that are frequently used can be saved (e.g. Cotton, 60°C, 1200 rpm, with Prewash and Vapour).

To program/re-program Favourite with your own selections and save them, proceed as follows:

1. Put machine in Stand-By mode.
2. Select your desired wash settings.
3. To save favourite program, press and hold "Hygienic Care (☼)" touchpad about 2 seconds and you will hear "Bip, Bip" sound and "F R I J" is flashing on the display.



To recall the favourite wash program, turn selector knob to "Favourite ☆" program. You will get acknowledgement on the display when the Favourite program is loaded.

Child Safety Lock (🔒) Option

Your appliance is provided with CHILD SAFETY LOCK which permits you to leave the appliance unsupervised with the door closed without having to worry that children might be injured by or cause damage to the appliance.

-  Set this option after pressing the Start/Pause touchpad.

To set "Child Lock" option:

- To activate the function, press and hold "Prewash" and "Delay Start" touchpads about 3 seconds until the display shows the icon "L O L".
-  If you press any touchpad while Child Lock is activated, the icon "L O L" will flash on display 3 times along with buzzer sound.
-  The touchpads are locked (except for the On/Off button).
-  This function remains enabled even after the appliance is switched off.
- To deactivate the function, press and hold "Prewash" and "Delay Start" touchpads about 2 seconds until the display shows the icon "L O L".

Extra Rinse Option (🚰)



This option is recommended for people who are allergic to detergents, and in areas where the water is very soft. Use this option to add two rinse phases to a program.

- To activate the option, press and hold "Prewash" touchpad about 2 seconds until the display shows the icon "🚰".
- To deactivate the option, press and hold "Prewash" touchpad about 2 seconds until the icon "🚰" goes off.
-  This option remains enabled even after the appliance is switched off.

Enabling/Disabling End-Of-Wash Buzzer

This setting permits you to either enable or disable the buzzer at the end of the program. As an example, you might wish to disable this buzzer when you start a wash when going to bed, so that when the wash finished approximately 1 hour later, it will not disturb you through the night.

i Error warning beeps such as critical faults are not disabled.

- To disable the buzzer sound, press “Temp” and “Spin” touchpads at the same time about 3 seconds, the icon “” will show on display along with buzzer sound.
- To return to default configuration press these 2 touchpads at the same time about 3 seconds, the icon “” will show on display along with buzzer sound.

3.6 Start/Pause () and Add Clothes () Touchpad

This touchpad has 2 functions:

1. Start/Pause ()

After you have selected the desired program and options, press this touchpad to start the machine. The Start/Pause pilot light will stop flashing and remain lit until the water level is above the bottom edge of the door then pilot light goes OFF.

If you have selected a “Delay Start” option, the countdown will begin and will be shown on the display.

To interrupt a program which is running, press this touchpad to pause the machine, the Start/Pause pilot light flashes.

To restart the program from the point at which it was interrupted, press this touchpad again, the Start/Pause pilot light will stop flashing.

2. Add Clothes ()

i You can only add clothes when the icon “” shown on the display.

To add clothes:

1. Pressing the “Start/Pause” touchpad to pause the program.
2. Wait for the machine to come to a complete stop before opening the door (wait for door lock “” icon to turn off).
3. Add clothing and close the door.
4. Resume the program by pressing “Start/Pause” touchpad again.

4. BEFORE FIRST USE

i NOTE

During installation or before first use you may observe some water in the machine. This is a residual water left in the machine after a full functional test in the factory to ensure the machine is delivered to customers in perfect working order and is no cause for concern.

1. Ensure that the electrical and water connections comply with the installation instructions.
2. Put 2 litres of water in the detergent compartment for washing phase. This activates the drain system.

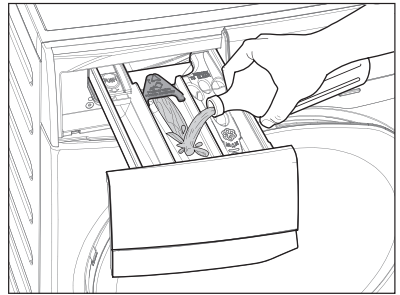

3. Select a Cottons cycle at 90 °C, without any laundry in the machine, to remove any manufacturing residue from the drum and tub then start the machine.

5. DAILY USE - WASHING (Only)

5.1 Loading The Laundry

1. Turn the water tap on.
2. Connect the main plug to the main socket.
3. Press the On/Off button to turn on the Washer-Dryer. Turn the knob to set a program. The Washer-Dryer will propose a temperature and automatically select the spin value provided for the program you have chosen.

The selector knob can be turned either clockwise or counter-clockwise.

4. Check and remove objects (if there are any) that could be trapped in the fold.

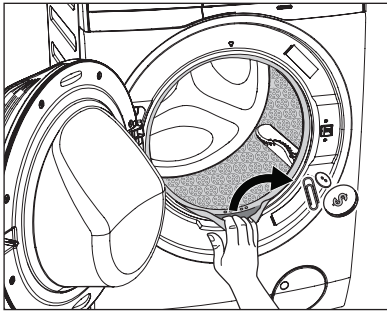

5. Place the laundry in the drum, one item at a time, shaking them out as much as possible. (Refer to page 24 "WASHING HINTS")
6. Close the door.



Make sure that no laundry remains between the seal and the door.

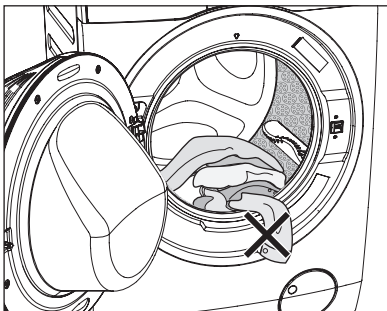



5.2 Using Detergent And Additives

i Please read "Detergents Type and Quantity of Detergent" on page 25 before use.

1. Detergent Dispenser Drawer

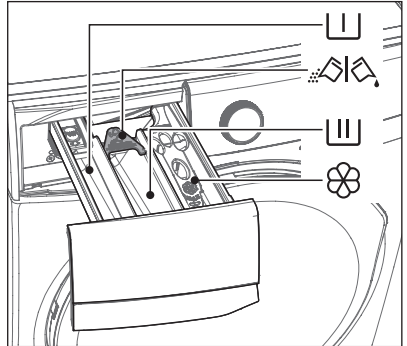
The detergent dispenser is divided into three compartments.



-  Compartment "PREWASH"
This compartment is only used for detergent when a "Prewash" option is selected.

-  Compartment "MAIN WASH"
This compartment is used for detergent on all programs.

 Detergent flap

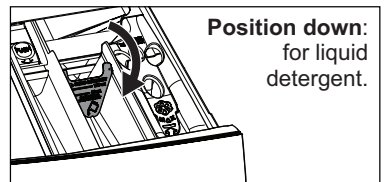

Position down:
for liquid detergent.

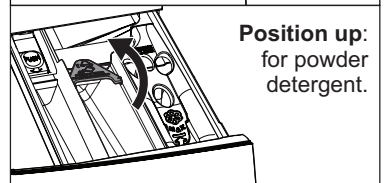



Position up:
for powder detergent.

-  Compartment "SOFTENER"
This compartment is used for fabric conditioner and starching agent.

i **When you use the liquid detergent**

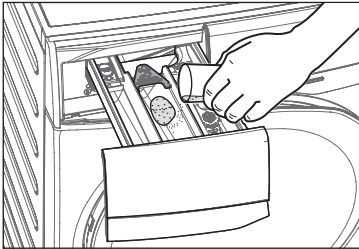
- Do not use gelatinous or thick liquid detergents.
 - Do not put more liquid than the maximum level.
 - Do not set the "Prewash" phase.
 - Do not set the "Delay Start".
2. Measure out the detergent and the fabric softener;
- Pull out the dispenser drawer until it stops.
 - Measure out the amount of detergent required, pour it into the main wash compartment .



- If you wish to carry out the "Prewash" phase, pour it into the compartment marked .

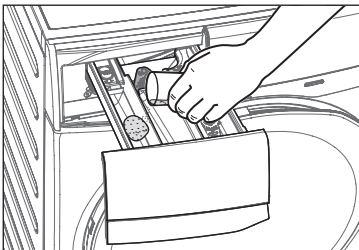

- If required, pour fabric softener into the compartment marked .

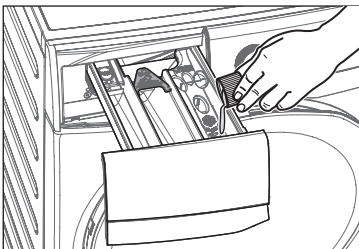

- Close the drawer gently.

i **NOTE**

The softener amount used must not exceed the "MAX" mark in the drawer.

If you use thick softeners it is recommended to dilute with water.

i **NOTE**

Residues of detergent, softener and water may remain in the dispenser. It is recommended to clean the dispenser regularly to remove any residue.

5.3 Options Setting

1. If you want your laundry to be spun or use temperature different from the one proposed by the Washer-Dryer, press "Spin" and "Temp" touchpads repeatedly to change the spin speed and temperature.

Press the option touchpads, if you want your laundry to be washed with special functions.

i **NOTE**

- Different functions can be combined which is dependent on the program selected.
 - If an option is not compatible with the wash program selected, the symbol " - - - " will flash on display along with buzzer sound.
2. If you want to delay the start of the washing program, press the "Delay Start" touchpad repeatedly to choose your Washer-Dryer delay time.

5.4 Starting A Cycle (▷||)

To start a program, press the Start/Pause touchpad. The corresponding pilot light will stop flashing and a default program duration will be displayed on the screen.

After approx. 15 minutes from the start of a program:

- The appliance will automatically adjust the selected program duration according to the type and size of the load.
- The display will show adjusted program duration.

NOTE

If you press any touchpad while a program is operating, the symbol “- - -” will flash on display along with buzzer sound. (except Start/Pause touchpad and On/Off button)

5.5 Interruption Of A Program

- To pause, press Start/ Pause. The indicator will start flashing.
- Press the Start/Pause again. The program will continue.

5.6 Changing A Program

Changing a running program **is possible only by switching off** the appliance.

- Press the “On/Off” button to cancel the program and to turn off the appliance.
- Press the “On/Off” button again to start the appliance.

Now you can set a new wash program and change any available options. Press Start/Pause to start the new program.

NOTE

The appliance will not drain the water (except programs; Vapour Refresh, Spin, Rinse + Spin, Tub Clean).

5.7 Changing The Options

It may be possible to change some of the options after a program has started.

1. Press the touchpad Start/Pause. The indicator will start flashing.
2. If available change the options that you wish.
3. Press Start/Pause again. The program will continue.

5.8 Opening The Door



While a program or the Delay Start is operating, the appliance door is locked and the display shows the indicator “”. First, set the machine to PAUSE by pressing the “Start/Pause” touchpad. Wait until the door lock indicator goes off, then the door can be opened.

If the door lock indicator “” does not disappear, this means that the machine is already heating and the water level is above the bottom edge of the door or the drum is turning. In this case the door CAN NOT be opened. If you need to open it, you must drain the water to open the door.



In case of emergency please refer to “Emergency door opening” on page 37.

5.9 At The End Of The Program

- The appliance stops automatically.
- The acoustic signal will operate.
- The display will show “”.
- The indicator of the touchpad Start/Pause goes off.
- The door lock indicator “” goes off.
- Remove the laundry from the appliance. Make sure that the drum is empty.
- Keep the door partly open, to prevent the mildew and odours.
- Turn off the water tap.

i NOTE

At the end of the program, the time remaining can suddenly decrease from 7 minutes or less to 0 due to the overestimated total program time during the load sensing phase. In some cases (with perfectly balanced load) the program time can be shorter than the time estimated after the load sensing phase is completed. This is a normal behavior of the machine and not a cause for concern as it does not compromise its performance.

5.10 When The Washing Program Is Completed, But There Is Water In The Drum

(Option “Rinse Hold  ” is used)

- The drum turns regularly to prevent the creases in the laundry.
- The indicator “Start/Pause” flashes to remind you to drain the water.
- The door lock indicator “  ” is on. The door stays locked.

i You must drain the water to open the door.

To drain the water:

1. Press the “Start/Pause  ” touchpad. The appliance drains the water and spins with the maximum spin speed for selected program.

Alternatively, before pressing the “Start/Pause” touchpad, you can press the “Spin” touchpad to change the spin speed. You can select “No Spin (---)”, if you want the machine to only drain the water.

2. When the program is completed and the door lock indicator “  ” goes off, you can open the door.
3. Press the “On/Off” button to deactivate the appliance.

i NOTE

After approximately 18 hours, if you do not press Start/Pause touchpad, the appliance will drain and spin automatically (except for “Wool” program) .

5.11 AUTO Off Mode

The AUTO Off mode automatically deactivates the appliance to decrease the energy consumption when:

- You do not press any buttons for 5 minutes before you press “Start/Pause”.
 - Press the “On/Off” button to activate the appliance again.
- After 5 minutes from the end of the washing program.
 - Press the “On/Off” button to reactivate the appliance. Display will show the end of the last wash.
 - Press any touchpad again to show the last wash program.

6. DAILY USE - DRYING (Only)

1. Press the On/Off button to turn on the machine.



The water tap must be open and the drain hose must be positioned in the sink or connected to the drain pipe.

2. Make sure the load size does not exceed the maximum drying capacity of the machine.
3. Turn the knob to set a wash program which can select drying option (refer to Program Chart on page 11), according to your clothes then press **Mode** touchpad to switch your machine to **Dry Only Mode**.
4. If you wish to select an automatic drying, press the “Dryness Level” option until the icon corresponding to the required dryness level appears on the display. (see page 15)
5. If you wish to select a timed drying, press the “Time Dry ” option repeatedly until desired drying time reached. (see page 14)
6. Press “Start/Pause ” touchpad to start the program. The time remaining is updated every minute.

7. At the end of the program :

- The acoustic signal will operate.
- The display will show “ ” and “Anti Crease ()” icon is lit.
- The door lock indicator “ ” is still on.
- The appliance will perform the anti-crease phase for approximately 10 minutes.

After anti-crease phase finish, the door lock indicator “ ” goes off. The display will show “ ”.



If you wish to open the door during the anti-crease phase or interrupt it, press Start/Pause touchpad.

8. Press “On/Off” button to switch the machine off.
9. At the end of each drying cycle, the temperature of your clothing will be high. For your safety, please leave the door open to let your clothes cool before removing your laundry.

7. DAILY USE - WASHING & DRYING (Non-Stop Program)

7.1 Washing Program + “Dryness Level” Option

1. Load the laundry and add detergent and fabric softener. Make sure the load size does not exceed the maximum drying capacity of the machine.
2. Turn the knob to set a wash program which can select drying option (refer to Program Chart on page 11), according to your clothes then press **Mode** touchpad to switch your machine to **Wash + Dry Mode**.
3. Select the required options by pressing the relevant touchpads. If possible, do not select a spin speed lower than that proposed by the machine to avoid unnecessary longer drying time therefore saving energy.

4. Set the dryness level by pressing “**Dryness Level**” touchpad. The display will then show the whole duration of wash & dry cycle.



If a program is not compatible with the drying option selected, the symbol “ --- ” will flash on display.

5. Start the program by pressing Start/Pause touchpad. The time remaining is updated every minute on the display.

6. At the end of the program press the On/Off button to switch the machine off.



At the end of each drying cycle, the temperature of your clothing will be high. For your safety, please leave the door open to let your clothes cool before removing your laundry.

NOTE

- If you wish to open the door during the anti-crease phase or interrupt it, press Start/Pause touchpad.
- Some drying level options are not available for some programs.
- When “Iron Dry ” option is selected, the display time will be adjusted after approximately 15 minutes from the start of the program, based on the laundry type and load size.
The display will show the new adjusted time.
- When “Extra Dry ” or “Cupboard Dry ” is selected the display time will be adjusted towards the end of the drying cycle when machine senses required dryness level has been achieved. In case of laundry quantity lower than maximum load capacity, the time remaining can suddenly decrease from e.g. approximately minutes to .

7.2 Washing Program + “Time Dry ” Option

1. Load the laundry and add detergent and fabric softener. Make sure the load size does not exceed the maximum drying capacity of the machine.
2. Turn the knob to set a wash program which can select drying option (refer to Program Chart on page 11), according to your clothes then press **Mode** touchpad to switch your machine to **Wash + Dry Mode**.
3. Select the required options by pressing the relevant touchpads. If possible, do not select a spin speed lower than that proposed by the machine to avoid unnecessary longer drying time therefore saving energy.
4. Set the drying time by pressing “Time Dry ” touchpad repeatedly until desired drying time reached. The display will then show the whole duration of wash & dry cycle.



If a program is not compatible with the drying option selected, the symbol “ --- ” will flash on display.

5. Start the program by pressing Start/Pause touchpad. The time remaining is updated every minute on the display.

6. At the end of the program press the On/Off button to switch the machine off.



At the end of each drying cycle, the temperature of your clothing will be high. For your safety, please leave the door open to let your clothes cool before removing your laundry.

NOTE

- If you wish to open the door during the anti-crease phase or interrupt it, press Start/Pause touchpad.
- If you set only 10 minutes of drying, the appliance performs only a Cooling phase.

8. WASHING HINTS

8.1 Sorting The Laundry

Follow the wash code symbols on each garment label and the manufacturer's washing instructions. Sort the laundry as follows: whites, coloureds, synthetics, delicates, woollens.

8.2 Temperatures

Temp	Soil level
90°C	For normally soiled white cottons and linen (e.g. tea cloths, towels, tablecloths, sheets...).
60°C 50°C	For normally soiled, colourfast garments (e.g. shirts, night dresses, pajamas...) in linen, cotton or synthetic fibres and for lightly soiled white cotton (e.g. underwear).
40°C 30°C Cold	For delicate items (e.g. net curtains), mixed laundry including synthetic fibres and woollens bearing the label pure new wool, machine washable, non-shrink.

8.3 Before Loading The Laundry

- Make sure that no metal objects are left in the laundry (e.g. coin, hair clips, safety pins, pins).

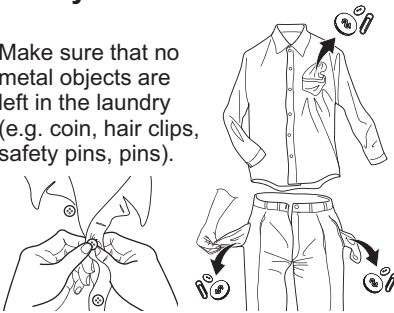

- Button up pillowcases, close zip fasteners, hooks and poppers. Tie any belts or long tapes.

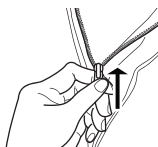

- Wash bras, pantyhose and other delicates in a mesh laundry bag, which you can purchase from your supermarket.



- Make sure that you wash lint collectors separately from lint producers.
- Never wash whites and coloured fabrics together. Whites may lose their "whiteness" in the wash.
- New coloured items may run in the first wash; they should therefore be washed separately the first time.
- Remove persistent stains before washing.
- Rub particularly soiled areas with a special detergent or detergent paste. Treat curtains with special care. Remove hooks or tie them up in a bag or a net.

8.4 Maximum Loads

Recommended loads are indicated in the program charts on page 11.

General rules:

Clothes Load	Quantity
Cotton, linen	drum full but not too tightly packed;
Synthetics	drum no more than half full;
Delicate fabrics and woollens	drum no more than one third full.

Washing a maximum load makes the most efficient use of water and energy. For heavily soiled laundry, reduce the load size.

8.5 Removing Stains

Stubborn stains may not be removed by just water and detergent. It is therefore advisable to treat them prior to washing.

Blood: treat fresh stains with cold water. For dried stains, soak overnight in water with a special detergent then rub in the soap and water.

Oil based paint: moisten with benzine stain remover, lay the garment on a soft cloth and dab the stain; treat several times.

Dried grease stains: moisten with turpentine, lay the garment on a soft surface and dab the stain with the fingertips and a cotton cloth.

Rust: oxalic acid dissolved in hot water or a rust removing product used in cold water. Be careful with rust stains which are not recent since the cellulose structure will already have been damaged and the fabric tends to hole.

Mould stains: treat with bleach, rinse well (whites and fast coloureds only).

Grass: soap lightly and treat with bleach (whites and fast coloureds only).

Ball point pen and glue: moisten with acetone (*), lay the garment on a soft cloth and dab the stain.

Lipstick: moisten with acetone (*) as above, then treat stains with methylated spirits. Remove any residual marks from white fabrics with bleach.

Red wine: soak in water and detergent, rinse and treat with acetic or citric acid, then rinse. Treat any residual marks with bleach.

Ink: depending on the type of ink, moisten the fabric first with acetone (*), then with acetic acid; treat any residual marks on white fabrics with bleach and then rinse thoroughly.

Tar stains: first treat with stain remover, methylated spirits or benzine, then rub with detergent paste.

(*) do not use acetone on artificial silk.

8.6 Detergents Type And Quantity Of Detergent

Low sudsing detergent is required for this Washer-Dryer to prevent oversudsing problems, unsatisfactory washing result and harm to the machine.

Low sudsing detergents designed for front load washing machines are labelled "Front Loading", "high efficiency", "HE", such as Cold Power for Front Loaders or "Matic".

Do not use wrong types of detergent, such as Top Loading, Handwash detergent or Soap-Based products in your frontload Washer-Dryer. This can result in excessive suds, longer cycle time, low spin speeds, poor rinsing and overloading of the motor.

Quantity of detergent to be used

The choice of detergent and use of correct quantities not only affects your wash performance, but also helps to avoid waste and protect the environment. Although biodegradable detergents contain substances which in large quantities can upset the delicate balance of nature.

The choice and quantity of detergent will depend on ;

- type of fabric (delicates, woollens, cottons, etc.) ;
- the colour of clothes ;
- size of the load ;
- degree of soil ;
- wash temperature ; and
- hardness of the water used.

Water hardness is classified by so-called "degrees" of hardness.

Information on hardness of the water in your area can be obtained from the relevant water supply company, or from your local authority.

You may have to try using the detergent quantity as per manufacturers' instructions then compare the wash result to the list below and adjust the amount of detergent for your future washes accordingly.

Not enough detergent causes:

- the washload to turn grey,
- greasy clothes.

Too much detergent causes:

- oversudsing,
- reduced washing effect,
- inadequate rinsing.

Use less detergent if:

- you are washing a small load,
- the laundry is lightly soiled,
- large amounts of foam during washing.

9. DRYING HINTS

9.1 Preparing The Drying Cycle

As a dryer, the appliance works on condensation principle.

Therefore, the water tap must be open and the drain hose must drain water into a sink or into the drain pipe, even during the drying cycle.

**ATTENTION!**

Before starting the drying program. Make sure the load size does not exceed the maximum drying capacity of the machine. In order to obtain good performances. (Refer page 11)

9.2 Laundry Not Suitable For Drying

- Particularly delicate items such as synthetic curtains, woollen and silk, garments with metal inserts, nylon stockings, bulky garments such as anoraks, bed covers, quilts, sleeping bags and duvets must not be machine dried.
- Avoid drying dark clothes with light coloured fluffy items such as towels as these can attract fluff.
- Remove the laundry when the appliance has finished drying.
- To avoid a static charge when drying is completed, use either a fabric softener when you are washing the laundry or a fabric conditioner specifically for tumble dryers.
- Garments padded with foam-rubber or materials similar to foam-rubber must not be machine dried; they represent a fire hazard.

- Also, fabrics containing residue of setting lotions or hair sprays, nail solvents or similar solutions must not be machine dried to avoid formation of harmful vapours.





The detergent and any additives must be placed in the appropriate compartments of the dispenser drawer before starting the wash program.



If using liquid detergents, a program without prewash must be selected.

9.3 Garment Labels

For drying, follow the indications given on the manufacturer's labels:

-  = May be tumble dried
-  = Drying at high temperature
-  = Drying at reduced temperature
-  = Do not tumble dry.

9.4 Drying Cycle Duration

The drying time may vary depending on:

- speed of the final spin;
- dryness level required (Extra dry, Cupboard dry, Iron dry);
- type of laundry;
- weight of the load.

The average drying time for a timed drying are indicated in the "Time Dry 

option (see page 14). The experience will help you to dry your laundry in a more suitable way according to the different fabrics.

9.5 Additional Drying





























If the laundry is still damp at the end of the drying program, select a short drying cycle again.

 **WARNING!**

Do not over dry the laundry in order to avoid creasing of fabrics or garments shrinking.

10. INTERNATIONAL WASH CODE SYMBOLS

 These symbols appear on fabric labels, in order to help you choose the best way to treat your laundry.

 Energetic wash  Delicate wash	 Max. wash temperature 95 °C	 Max. wash temperature 60 °C	 Max. wash temperature 40 °C	 Max. wash temperature 30 °C	 Hand wash	 DO NOT wash at all
 Bleaching	 Bleach in cold water			 DO NOT bleach		
 Ironing	 Hot iron max. 200 °C	 Warm iron max. 150 °C	 Lukewarm iron max. 110 °C	 DO NOT iron		
 Dry cleaning	 Dry cleaning in all solvents	 Dry cleaning in perchlorethylene, petrol, pure alcohol, R 111 & R 113	 Dry cleaning in petrol, pure alcohol and R 113	 DO NOT dry clean		
 Drying	 Flat	 On the line	 On clothes hanger	 High temperature  Low temperature Tumble dry	 DO NOT tumble dry	

11. CARE AND CLEANING

WARNING!

You must **DISCONNECT** the appliance from the electricity supply, before you can carry out any cleaning or maintenance work.

11.1 External Cleaning

Clean the appliance only with soap and warm water. Fully dry all the surfaces.

CAUTION!

Do not use alcohol, solvents or chemical products.

11.2 Descaling

The water we use normally contains lime. It is a good idea to periodically use a water softening powder in the machine.

Do this separately from any laundry washing, and according to the softening powder manufacturer's instructions.

This will help to prevent the formation of lime deposits.

11.3 After Each Wash

Leave the door open for a while. This helps to prevent mould and stagnant smells forming inside the appliance.

Keeping the door open after a wash will also help to preserve the door seal.

11.4 Maintenance Wash With "Tub Clean" Program

With the use of low temperature washes it is possible to get a build up of residues inside the drum.

We recommend to use "Tub Clean" program to clean the drum regularly to remove any residue.

To run a maintenance wash:

- The drum should be empty of laundry.
- Select the "Tub Clean" program.
- Press Start/Pause to start the program.

11.5 Cleaning The Dispenser Drawer

The washing powder and additive dispenser drawer should be cleaned regularly.

Remove the drawer by pressing the catch downwards and by pulling it out.

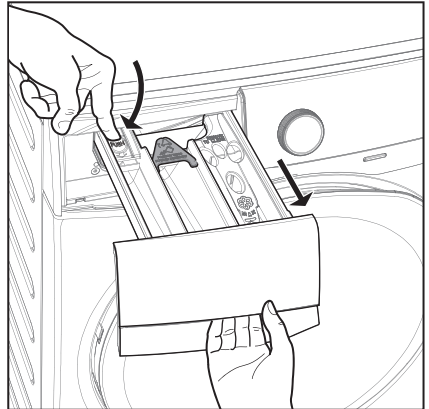

To aid cleaning, the top part of the additive compartment should be removed.

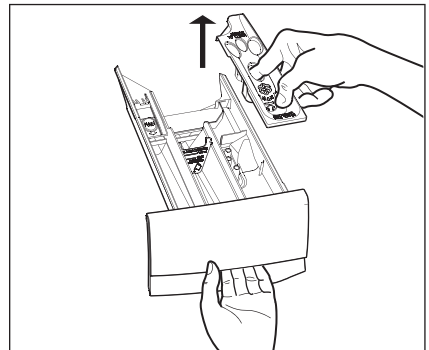

Flush it out under a tap to remove any traces of accumulated powder.

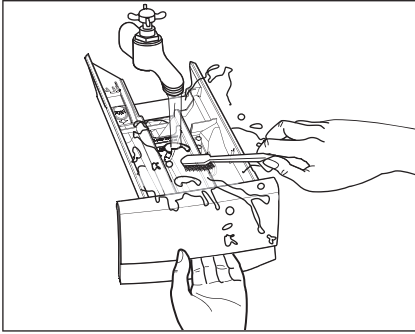

11.6 Cleaning The Drawer Recess

Having removed the drawer, use a small brush to clean the recess, ensuring that all washing powder residue is removed from the upper and lower part of the recess. Replace the drawer and run the rinse program without any clothes in the drum.

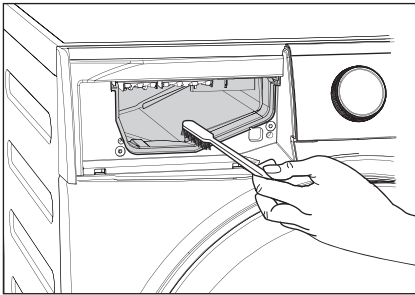

11.7 Cleaning The Pump

i Regularly examine the drain pump and make sure that it is clean.

Clean the pump if:

- The appliance does not drain the water.
- The drum cannot turn.
- The appliance makes an unusual noise because of the blockage of the drain pump.
- The display shows an alarm code because of the problem with water drain.

! **WARNING!**

1. Disconnect the mains plug from the mains socket.
2. Do not remove the filter while the appliance is operating. Do not clean the drain pump if the water in the appliance is hot. The water must be cold before you clean the drain pump.

To clean the drain pump:

1. Open the drain pump door.

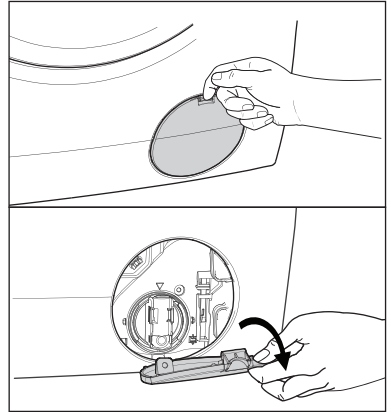

2. Place a suitable water container below the recess of the drain pump to collect the water that flows out.

Press the two levers and pull forward the drainage duct to let the water flow out.

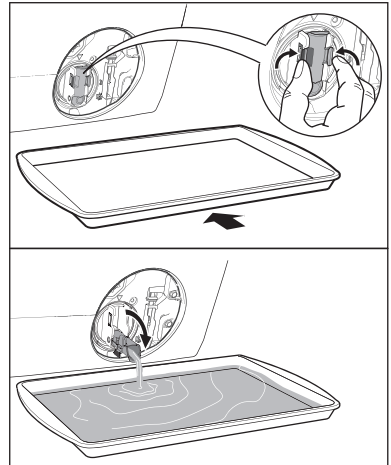

3. When the container is full of water, put the drainage duct back again and empty the container. Do step 2, 3 again and again until no more water flows out from the drain pump.

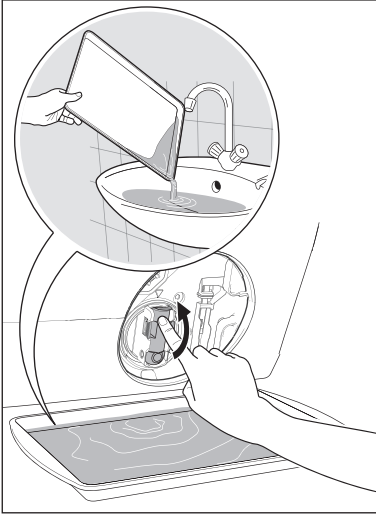

4. Push back the drainage duct and turn the filter counter-clockwise to remove it.

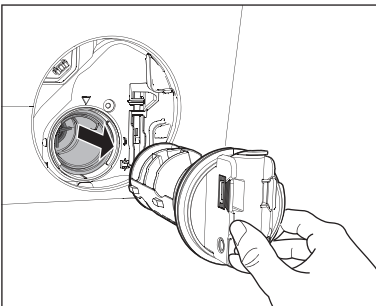
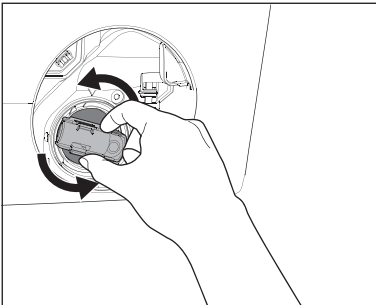

5. Remove fluff and objects from the pump (if there are any).

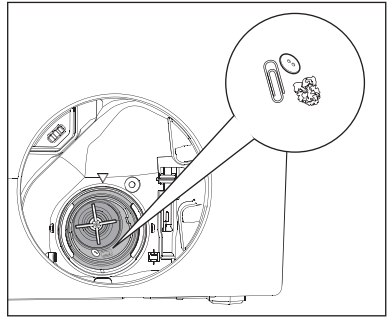

6. Make sure that the impeller of the pump can turn. If this does not occur, contact the service centre.

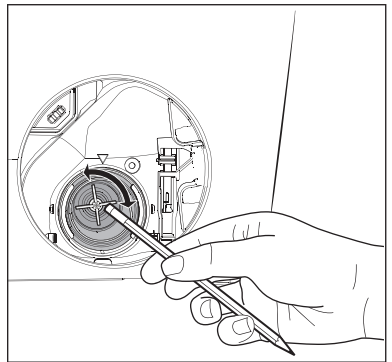

7. Clean the filter under the water tap.

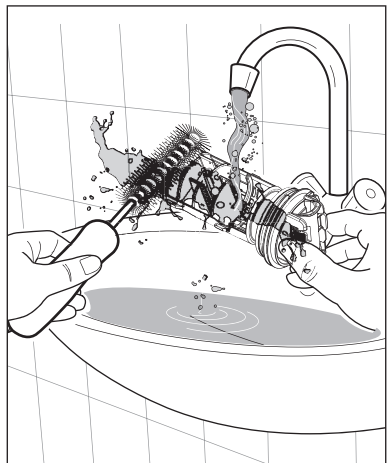

- Put the filter back into the housing with exposed section facing up. Make sure that you correctly tighten the filter to prevent leakages.

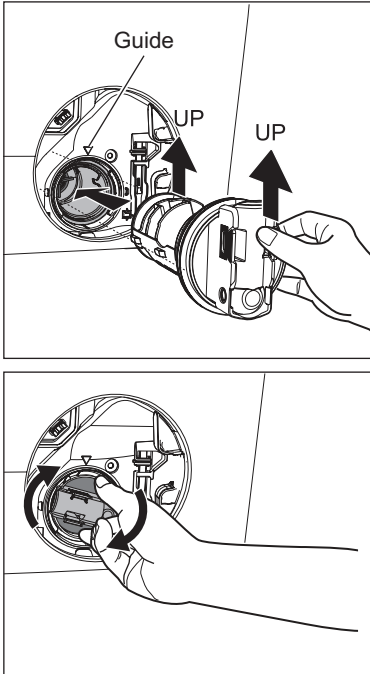

- Close the drain pump door.

11.8 Cleaning The Water Inlet Filter

If your water is very hard or contains traces of lime deposit, the water inlet filter may become clogged. It is therefore a good idea to clean it from time to time.

To clean the water inlet filters:

- Close the water tap.
- Remove the water inlet hose from the water tap.

- Clean the filter in the inlet hose with a stiff brush.

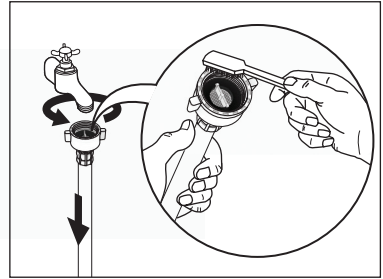

- Remove the inlet hose behind the appliance.

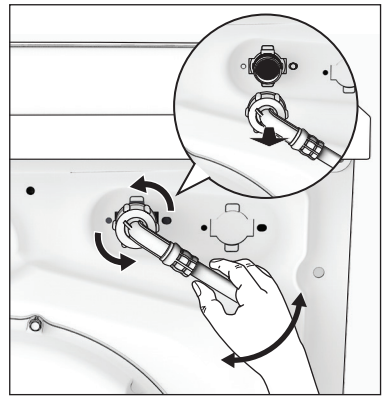

- Clean the filter in the valve with a stiff brush or a towel.

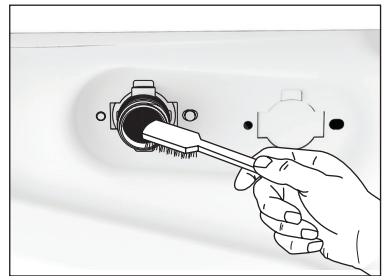

- Install the inlet hose again. Make sure that the couplings are tight to prevent leakages.
- Open the water tap.

11.9 Frost Precautions

If the appliance is installed in an area where the temperature can be less than 0 °C, remove the remaining water from the inlet hose and the drain pump.

Emergency Drain

1. Disconnect the main plug from the main socket. Turn off the water tap.
2. Remove the water inlet hose.
3. Remove the drain hose from the rear support and unhook it from sink or spigot.

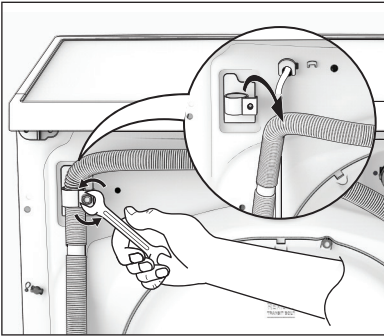

4. Put the end of the drain and inlet hose in a container. Let the water flow out of the hoses.

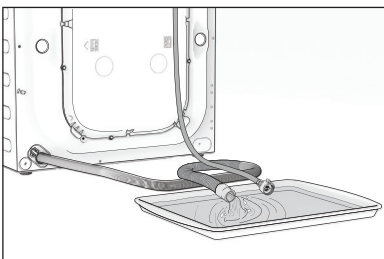

5. When no more water flows, install the inlet hose and the drain hose again.



NOTE

Make sure that the temperature is more than 0 °C before you use the appliance again.

12. TROUBLESHOOTING

12.1 Possible Failures

Certain problems are due to lack of simple maintenance or oversights, which can be solved easily without calling out an engineer. Before contacting your local Service Centre, please check troubleshooting.

Once the problem has been eliminated, press the Start/Pause button to restart the program. If after all checks, the problem persists, contact your local Service Centre.

 **WARNING!** Deactivate the appliance before you do the checks.

Alarm Code:

E10	The appliance does not fill with water properly.
E20	The appliance does not drain the water.
E40	The appliance door is open or not closed correctly. Please check the door!
E40	The main supply is unstable. Wait until the main supply is stable.
E91	No communication between electronic elements of the appliance. Switch off and switch on again.

Malfunction	Possible cause	Solution
Machine does not start:	The door has not been closed. (Error code: E 40)	Close the door firmly.
	The plug is not properly inserted into the power socket.	Insert the plug into the power socket.
	There is no power at the socket.	Please check your domestic electrical installation.
	The Start/Pause touchpad has not been pressed.	Press the Start/Pause touchpad.
	The "Delay Start" has been selected.	If the laundry are to be washed immediately, cancel the "Delay Start".
	The Main supply is unstable. (If E 40 appears on the display.)	Wait until the main supply is stable. Appliance will start automatically.
Machine does not fill the water:	The water tap is closed. (Error code: E 10)	Open the water tap.
	The inlet hose is squashed or kinked. (Error code: E 10)	Check the inlet hose connection.
	The filter in the inlet hose is blocked. (Error code: E 10)	Clean the water inlet hose filter.
	The door is not properly closed. (Error code: E 40)	Close the door firmly.
Machine fills then empties immediately:	The end of the drain hose is too low. (Error code: E 10)	Refer to relevant paragraph in "water drainage" section.

Malfunction	Possible cause	Solution
Machine does not empty and/or does not spin:	The drain hose is squashed or kinked. (Error code: E20)	Check the drain hose connection.
	The drain pump is clogged. (Error code: E20)	Clean the drain filter.
	The option "Rinse Hold" has been selected.	Press Start/Pause touchpad to drain the water or select spin program.
	The laundry is not evenly distributed in the drum.	Pause the machine and redistribute laundry manually.
There is water on the floor:	Too much detergent or unsuitable detergent (creates too much foam) has been used.	Reduce detergent quantity and use correct type of detergent (refer page 25).
	Check whether there are any leaks from one of the inlet hose fittings. It is not always easy to see this as the water runs down the hose; check to see if it is damp.	Check the water inlet hose connection.
	The drain hose is damaged.	Call Service.
Unsatisfactory washing results:	Too little detergent or unsuitable detergent has been used.	Increase detergent quantity or use different detergent (refer page 25).
	Stubborn stains have not been treated prior to washing.	Use commercial products to treat the stubborn stains.
	The correct temperature was not selected.	Check if you have selected the correct temperature.
	Excessive laundry load.	Reduce load.
The door will not open:	The program is still running.	Wait until the end of cycle.
	There is water in the drum.	You must drain the water to open the door (refer "Opening The Door" on page 20).
	This problem may be caused by a failure of the appliance.	Contact Service. If you need to open the door, please read carefully "Emergency door opening" on page 37.
Machine vibrates or is noisy:	The transit bolts and packing have not been removed.	Check the correct installation of the appliance.
	The support feet have not been adjusted.	Check the correct levelling of the appliance.

Malfunction	Possible cause	Solution
Machine vibrates or is noisy:	The laundry is not evenly distributed in the drum.	Pause the machine and redistribute laundry manually.
	There is very little laundry in the drum.	Load more laundry.
	Unstable floors eg. wooden floors.	Refer to relevant paragraph in "Positioning" section.
Cycle time longer than displayed:	Detergent over dose.	Reduce the detergent quantity or use another one. (Refer page 25 "Detergents Type And Quantity Of Detergent").
	Machine unbalance.	Redistribute laundry manually in the drum and start the spin phase again.
The cycle is shorter than the time displayed.	The appliance calculated a new time according to the laundry load.	
Spinning starts late or machine does not spin:	The electronic unbalance detection device has cut in because the laundry is not evenly distributed in the drum. The laundry is redistributed by reverse rotation of the drum.	Pause the machine and redistribute laundry manually.
	This may happen several times before the unbalance disappears and normal spinning can resume. If, after 10 minutes, the laundry is still not evenly distributed in the drum, the machine will not spin. In this case, redistribute the load manually and select the spin program.	
Machine makes an unusual noise:	Machine not installed properly.	Make sure the levelling of the appliance is correct. Refer to "Installation".
	Transit bolts or packaging not removed.	Make sure that the packaging and/or the transit bolts are removed. Refer to "Unpacking".
	The load may be too small.	Add more laundry in the drum.
No water is visible in the drum:	Machines based on modern technology operate very economical-ly using very little water without affecting performance.	

Malfunction	Possible cause	Solution
Machine does not dry or does not dry properly:	The "Time Dry" or the "Dryness Level" degree has not been selected.	Select the drying time or the dryness level degree.
	The water tap is not turned on. (Error code: E 1□)	Open the water tap.
	The drain filter is clogged. (Error code: E 2□)	Clean the drain filter.
	The machine is overloaded.	Reduce the laundry load in the drum.
	The selected drying program, time or dryness level was not suitable for the laundry.	Select the suitable drying program, time or dryness level for the laundry.
Display time is frozen at the end of drying cycle for more than 30 minutes:	Machine is optimizing the drying cycle according to the laundry type and load size. It will vary for each kind of fabric as the water absorption is different.	This is a normal behavior of the machine and not a cause for concern as it does not compromise its performance.

i NOTE

If you are unable to identify or solve the problem, contact our service centre. Before calling service centre, make a note of the model, serial number and purchase date of your machine: the Service Centre will require this information.

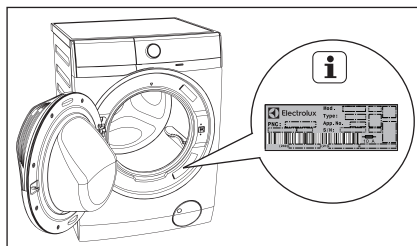

12.2 Emergency Door Opening

In case of power failure or appliance failure, the appliance door remains locked. The wash program continues when power is restored. If the door remains locked in case of failure, it is possible to open it using the emergency unlock feature.

Before opening the door:



WARNING!

Make sure that the water temperature and the laundry are not hot. Wait until they cool down if necessary.

Make sure that the water level inside the drum is not too high. If necessary, perform an Emergency Drain (see page 32).

Make sure that the drum is not rotating. Wait until the drum stops rotating if necessary.

To open the door proceed as follows:

1. Press the On/Off button to switch the appliance off.
2. Disconnect the mains plug from the mains socket.
3. Open the filter cover.
4. Using a suitable tool to pulling the emergency unlock strap (red strap) downward twice (you will hear “click” sound) and hold it, at the same time pull the door handle to open the door.

If the door cannot open while holding the strap, try to release it then open the door.

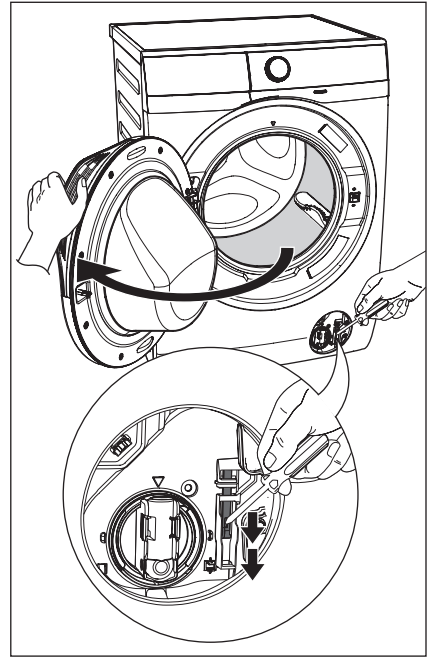

5. Take out the laundry.
6. Close the filter flap.

13. TECHNICAL DATA

Dimensions (Height / Width / Depth)	85 X 60 X 57.5 cm		
Power supply (Voltage / Frequency)	220 - 240 V~ / 50 Hz		
Total power absorbed	Wash: 2000 W / Dry: 1500 W		
Minimum fuse protection	10 A		
Water supply pressure (Maximum / Minimum)	0.8 MPa / 0.05 MPa		
Maximum dry clothes capacity	Program	Washing	Drying
	Cottons	Max.¹⁾	Max.¹⁾
	Mixed	4 kg	3 kg
	Delicates	4 kg	–
	Bedding	3 kg	–
	Baby Care	4 kg	–
	Energy Saver	Max.¹⁾	Max.¹⁾
	Tub Clean	–	–
	Spin	Max.¹⁾	Max.¹⁾
	Rinse + Spin	Max.¹⁾	Max.¹⁾
	Wool 	2 kg	1 kg
	Quick 15	1.5 kg	–
	Daily 39	5.5 kg	–
	Full Wash 60	Max.¹⁾	4 kg
WashDry 60	1 kg	1 kg	
Favourite ☆	–	–	
Spin speed (Maximum / Minimum)	1200 rpm / 400 rpm		

1) Maximum capacity depended on the model of the Washer Dryer (see defined on the control panel).

14. INSTALLATION

14.1 Unpacking

CAUTION!

All transit bolts and packing must be removed before using the appliance.

You are advised to keep all transit devices so that they can be refitted if the machine ever has to be transported again.

1. Use gloves. Cut and remove four cut out straps as shown.

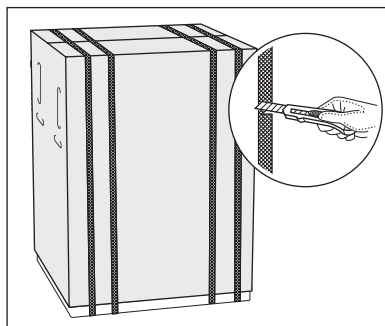

2. Remove the carton box. Remove the polystyrene packaging materials.

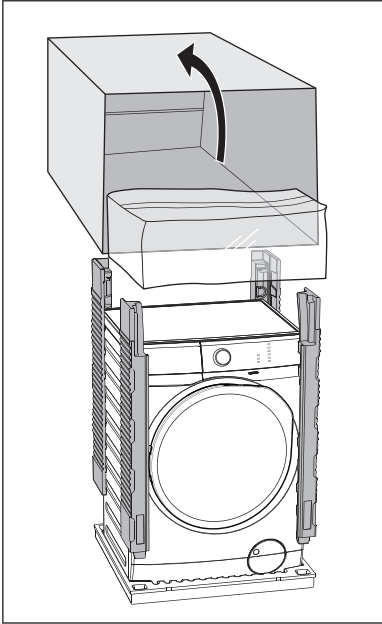

3. Open the door. Remove the polystyrene piece from the door seal and all the items from the drum.

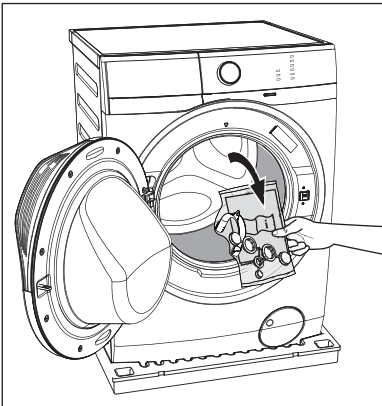

4. Put one of the polystyrene packaging elements on the floor behind the appliance. Carefully put down the appliance with the rear side on it. Make sure not to damage the hoses.

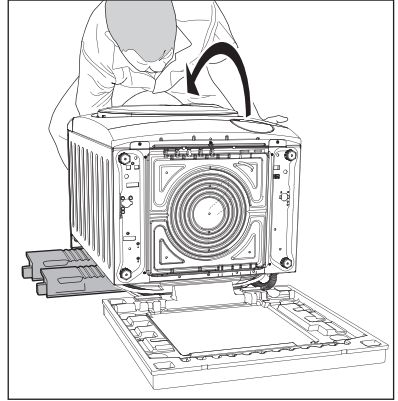

5. Remove the polystyrene base.

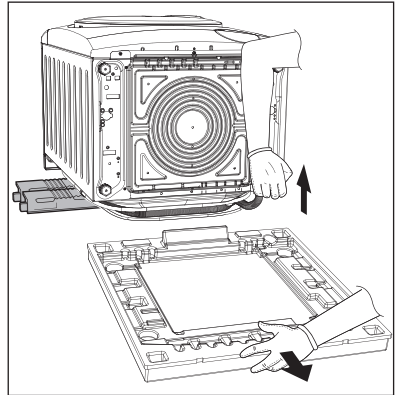

6. Pull up the appliance in vertical position.
7. Remove the power supply cable and the drain and inlet hoses from the hose holders (A) on the rear of the appliance.

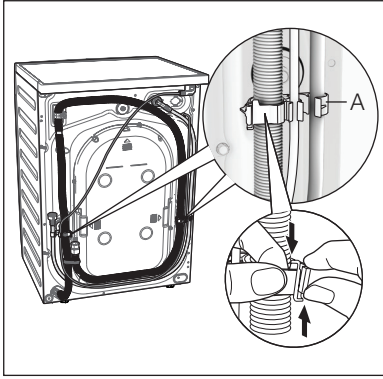

8. Remove the three transit bolts.
9. Pull out the plastic spacers.

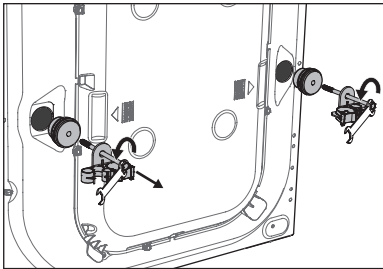
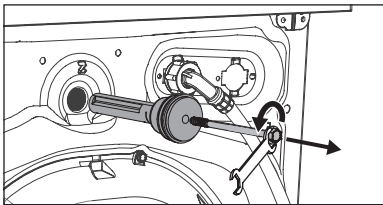

10. Put the plastic caps in the holes (X3). You can find these caps in the user manual bag.

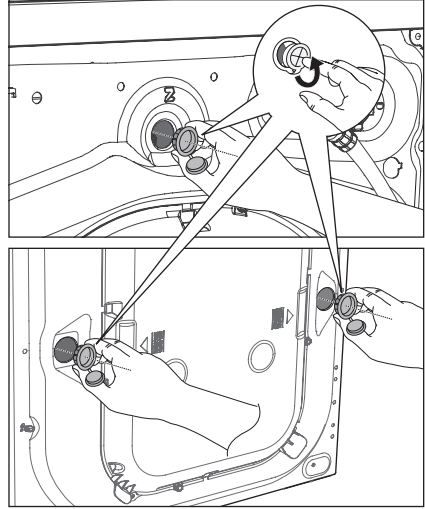
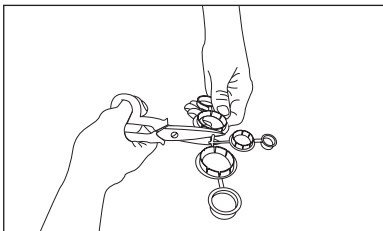

14.2 Positioning

It is important that your Washer-Dryer stands firm and leveled on the floor to ensure correct operation. The appliance must not be installed behind a lockable door, a sliding door or a door with a hinge on the opposite side to avoid restricting the Washer-Dryer door.

Use a spirit level on the top and side of the Washer-Dryer to check the levels.

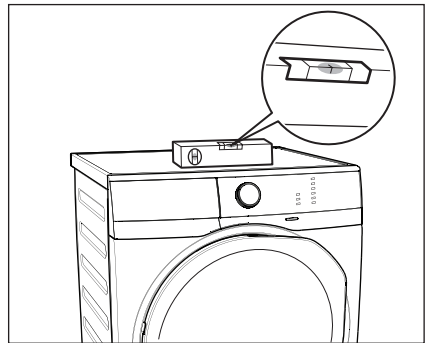

If you do not have a spirit level, as a guide use the edge of a door frame, cupboard or bench to check that the Washer-Dryer is leveled.

Loosen or tighten the feet to adjust the level. A correct adjustment of the appliance level prevents vibration, noise and the movement of the appliance when in operation.

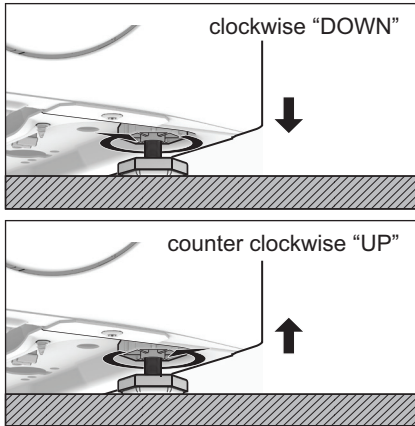

When the Washer-Dryer is levelled, try to rock it from corner to corner. If it does rock, adjust the legs again until it is levelled and does not rock.

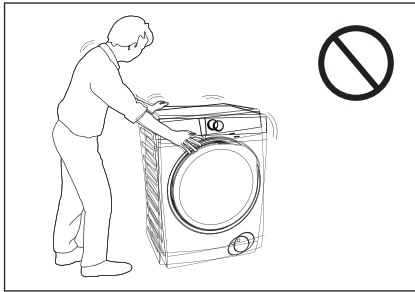

Never place cardboard, wood or similar materials under the machine to compensate for any unevenness in the floor. Install the machine on a flat hard floor. Make sure that air circulation around the machine is not impeded by carpets, rugs etc.

Check that the machine does not touch the wall or cupboard units.

14.3 Water Inlet

Connect the water inlet hose to a tap with 3/4" BSP thread.

Use the hose supplied with the Washer-Dryer. **DO NOT USE OLD HOSES.**

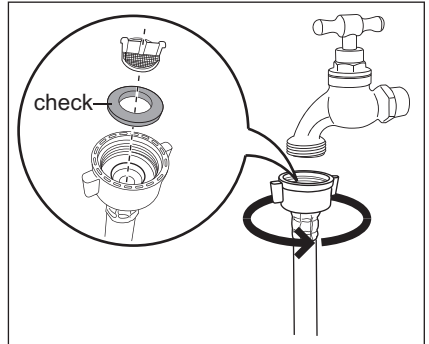

The inlet hose must not be lengthened. If it is too short and you do not wish to move the tap, you will have to purchase a new, longer hose specially designed for this type of use.

Loosen the ring nut to angle the hose to the left or right depending on the position of your water tap. Do not place the inlet hose downwards. After positioning the inlet hose, be sure to tighten the ring nut again to prevent leaks.

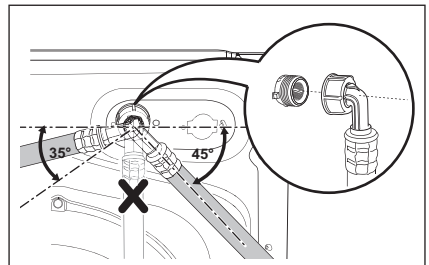

14.4 Water Drainage

The end of the drain hose can be positioned in three ways:

- **Hooked over the edge of a sink**, using the plastic hose guide supplied with the machine.

Fitting Hose Guide

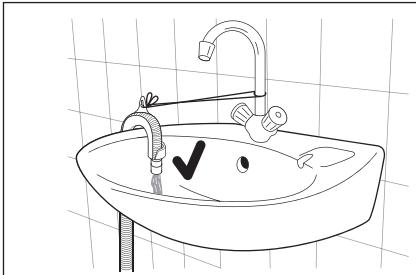
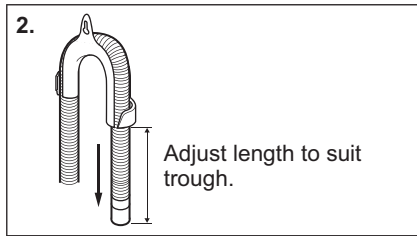
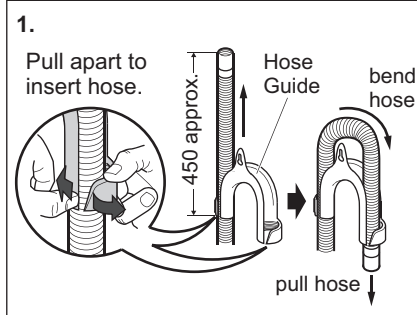

In this case, make sure the end cannot come unhooked when the machine will be emptied. This could be done by tying it to the tap with a piece of string or attaching it to the wall.

- **In a sink, drain pipe branch.**

This branch must be above the trap so that the bend is at least 60 cm above the ground.

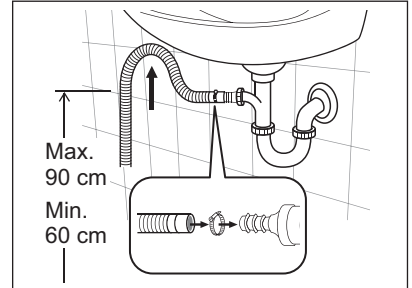

Push the drain hose onto the spigot and secure with a clamp, ensure a loop is formed in the drain hose to prevent waste from the sink entering the appliance.

- **Directly into a drain pipe, at a height of not less than 60 cm and not more than 90 cm.**

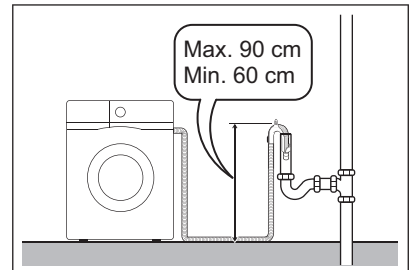

The end of the drain hose must always be ventilated, i.e. the inside diameter of the drain pipe must be larger than the outside diameter of the drain hose.

The drain hose must not be twisted or curled. Run it along the floor; only the part near the drainage point must be raised.

For the correct functioning of the machine, the drain hose must remain hooked on the proper support piece situated on the top part of back side of the appliance.

14.5 Electrical Connection

This machine is designed to operate on a 220 - 240 V, single-phase, 50 Hz supply.

“An incorrect power supply may void your warranty.”

Check that your domestic electrical installation can take the maximum load required (refer TECHNICAL DATA), also taking into account any other appliances in use.



CAUTION!

Connect the machine to an earthed socket outlet.



The manufacturer declines any responsibility for damage or injury through failure to comply with the above safety precaution.



Should the appliance power supply cable need to be replaced, this shall be carried out by our Service Centre.

When the appliance is installed, the power supply cable must be easily accessible.

15. ENVIRONMENT CONCERNS

15.1 Packaging Materials



The materials marked with the symbol  are recyclable.

>PE<=polyethylene

>PS<=polystyrene

>PP<=polypropylene

This means that they can be recycled by disposing them properly in appropriate collection containers.

15.2 Old Machine

Use authorized disposal sites for your old appliance. Help to keep your country tidy!

The symbol  on the product or on its packaging indicates that this product may not be treated as household waste.

Instead it shall be handed over to the applicable collection point for the recycling of electrical and electronic equipment. By ensuring this product is disposed of correctly, you will help prevent potential negative consequences for the environment and human health, which could otherwise be caused by inappropriate waste handling of this product.

For more detailed information about recycling of this product, please contact your local city office, your household waste disposal service or the shop where you purchased the product.

15.3 Ecological Hints

To save water, energy and to help protect the environment, we recommend that you follow these tips:

- Normally soiled laundry may be washed without prewashing in order to save detergent, water and time (the environment is protected too!).
- The machine works more economically if it is fully loaded.
- With adequate pre-treatment, stains and limited soiling can be removed; the laundry can then be washed at a lower temperature.
- Measure out detergent according to the water hardness, the degree of soiling and the quantity of laundry being washed.

MAKLUMAT PENTING YANG BOLEH MEMBERIKAN KESAN TERHADAP WARANTI PENGILANG ANDA

Mematuhi arahan penggunaan dalam manual ini adalah amat penting untuk kesihatan dan keselamatan. Kegagalan untuk mematuhi keperluan dalam manual ini dengan sewajarnya boleh menyebabkan kecederaan diri, kerosakan harta dan menjejaskan keupayaan anda untuk membuat tuntutan di bawah waranti pengilang Electrolux yang disediakan dengan produk anda. Produk hendaklah digunakan, dipasang dan dikendalikan selaras dengan manual ini. Anda mungkin tidak boleh membuat tuntutan terhadap waranti pengilang Electrolux sekiranya kerosakan produk anda berlaku disebabkan kegagalan untuk mematuhi manual ini.

KAMI MEMIKIRKAN TENTANG DIRI ANDA

Terima kasih kerana membeli perkakas Electrolux. Anda telah memilih produk yang membawa bersamanya pengalaman profesional dan inovasi yang telah sudah berkembang sejak berdekad-dekad lamanya. Pintar dan bergaya, ia telah direka bentuk dengan memikirkan tentang diri anda. Maka, setiap kali anda menggunakannya, anda boleh berasa yakin mengetahui bahawa anda akan memperoleh hasil yang hebat. Selamat datang ke Electrolux.

layari laman web kami untuk:



Dapatkan nasihat penggunaan, risalah, penyelesaian masalah, maklumat servis:
www.electrolux.com

PENJAGAAN DAN PERKHIDMATAN PELANGGAN

Kami mengesyorkan penggunaan bahagian ganti tulen. Semasa menghubungi Servis, pastikan bahawa anda telah menyediakan data yang berikut. Maklumatnya boleh didapati pada plat label. Model, PNC, Nombor Siri.

 Amaran / Maklumat Awak-Keselamatan.

 Maklumat dan petua umum.

 Maklumat alam sekitar.

Tertakluk pada perubahan tanpa notis.

KANDUNGAN

1. MAKLUMAT KESELAMATAN	3. PANEL KAWALAN
1.1 Syarat-Syarat Penggunaan..... 46	3.1 Penerangan Panel Kawalan..... 52
1.2 Keselamatan Kanak-Kanak 46	3.2 Carta Program..... 53
1.3 Keselamatan Am..... 47	3.3 Pilihan Program Kecerahan 55
1.4 Pemasangan..... 47	3.4 Opsyen..... 55
1.5 Penggunaan..... 48	3.5 Tetapan..... 58
2. HURAIAN PRODUK	3.6 Pad sentuh Mula/Jeda (>) dan Tambah Pakaian ()..... 59
2.1 Bahagian 50	4. SEBELUM PENGGUNAAN YANG PERTAMA 60
2.2 Aksesori 51	

5. PENGGUNAAN HARIAN (sahaja)	
5.1 Memuat Cucian.....	61
5.2 Mengguna Detergen dan Perapi Tambahan.....	61
5.3 Tetapan Opsyen.....	62
5.4 Memula Program (▷).....	63
5.5 Gangguan Program	63
5.6 Menukar Program	63
5.7 Menukar Opsyen.....	63
5.8 Membuka Pintu	63
5.9 Di Penghujung Program.....	63
5.10 Apabila Program Membasuh Selesai, Tetapi Terdapat Air Di Dalam Dram.....	64
5.11 AUTO Off Mod	64
6. PENGGUNAAN HARIAN - MENGERING (sahaja).....	65
7. PENGGUNAAN HARIAN - MEMBASUH & MENGERING (tanpa henti)	
7.1 Program Cuci & Kering “Dryness Level”.....	65
7.2 Program Cuci & Kering “Time Dry (𐄂)”.....	66
8. PETUA MEMBASUH	
8.1 Mengasing Pakaian.....	67
8.2 Suhu.....	67
8.3 Sebelum Memuat Pakaian.....	67
8.4 Muatan Maksimum	67
8.5 Menanggal Kotoran.....	67
8.6 Jenis Bahan Pencuci dan Kuantiti Bahan Pencuci.....	68
9. PETUA MENGERING	
9.1 Menyediakan Kitaran Pengeringan.....	69
9.2 Dobi Tidak Sesuai Untuk Pengeringan.....	69
9.3 Label Pakaian	69
9.4 Pengeringan Kitaran Tempoh	70
9.5 Pengeringan tambahan.....	70
10. SIMBOL KOD BASUH ANTARA-BANGSA.....	70
11. PENJAGAAN DAN PEMBERSIHAN	
11.1 Pembersihan Luar.....	71
11.2 Menanggalkan Kesan Kapur.....	71
11.3 Selepas Setiap Cucian.....	71
11.4 Basuhan Penyelenggaraan Dengan Program “Tub Clean”.....	71
11.5 Membersih Petak Dispenser.....	71
11.6 Membersih Ceruk Petak.....	72
11.7 Membersih Pam.....	72
11.8 Membersih Penapis Aliran Air Masuk	74
11.9 Langkah Berwaspada Fros.....	75
12. PENYELESAIAN MASALAH	
12.1 Kegagalan Kemungkinan.....	76
12.2 Membuka Pintu Mesin Semasa Kecemasan.....	80
13. DATA TEKNIKAL	81
14. PEMASANGAN	
14.1 Mengeluarkan	81
14.2 Kedudukan Mesin	83
14.3 Saliran Air Masuk.....	84
14.4 Penyaliran Air.....	84
14.5 Sambungan Elektrik.....	86
15. KEPRIHATINAN ALAM SEKITAR	
15.1 Bahan Pembungkusan.....	87
15.2 Mesin Lama.....	87
15.3 Petua Ekologi.....	87

1. MAKLUMAT KESELAMATAN

1.1 Syarat-Syarat Penggunaan

Perkakas ini bertujuan untuk digunakan dalam aplikasi rumah dan aplikasi yang serupa seperti:

- kawasan dapur kakitangan di kedai-kedai, pejabat-pejabat dan lain-lain persekitaran kerja rumah-rumah ladang;
- rumah ladang;
- oleh pelanggan di hotel, motel, dan lain-lain jenis persekitaran kediaman;
- jenis persekitaran tempat tidur dan sarapan;
- kawasan untuk kegunaan umum di blok rumah pangsa atau dalam kedai dobi.

 **AMARAN!** Perkakas tidak boleh dibekalkan melalui peranti pensuisan luaran, seperti pemasa, atau disambungkan ke litar yang sentiasa dihidupkan dan dimatikan oleh utiliti.

Demi kepentingan keselamatan anda dan untuk memastikan penggunaan yang betul, sila baca panduan pengguna ini dengan berhati-hati sebelum memasang dan mengguna mesin ini, termasuk petua dan amaran.

Untuk mengelakkan kesilapan dan kemalangan, sila memastikan bahawa semua orang yang menggunakan mesin ini memahami cara pengendalian dan ciri-ciri keselamatannya.

Simpan arahan ini dan pastikan ia tetap berada bersama mesin ini jikalau dipindahkan atau dijual, supaya semua orang yang menggunakan mesin ini akan mendapat maklumat yang betul mengenai penggunaan dan keselamatan alat ini.

1.2 Keselamatan Kanak-Kanak

- Mesin basuh ini bukan bertujuan untuk digunakan oleh kanak-kanak kecil atau orang yang uzur tanpa penyeliaan.
- Kanak-kanak hendaklah diselia untuk memastikan mereka tidak main dengan perkakas tersebut.

- Komponen pembungkusan (cth. lapik plastik, polistirena) boleh membahayakan kanak-kanak - awas sesak nafas! Jauhkan daripada capaian kanak-kanak.
- Simpan semua detergen di tempat yang selamat dan jauh daripada capaian kanak-kanak.
- Pastikan kanak-kanak atau haiwan peliharaan tidak memanjat masuk ke dalam dram.
- Mesin basuh ini disediakan dengan fungsi keselamatan kanak-kanak () untuk menghindari kanak-kanak daripada tertukar program basuh dengan tidak sengaja. (Lihat halaman 58)

1.3 Keselamatan Am

- Adalah merbahaya untuk mengubah spesifikasi atau cuba mengubah suai produk ini dalam apa-apa cara sekali pun.
- Semasa program basuh bersuhu tinggi, kaca pintu boleh menjadi panas. Jangan sentuh !
- Pastikan haiwan peliharaan tidak memanjat masuk ke dalam dram. Untuk mengelakkan perkara ini, sila periksa dalam dram sebelum menggunakan perkakas.
- Objek seperti duit syiling, pin, paku, skru, batu atau apa-apa benda keras dan tajam boleh menyebabkan kerosakan yang serius dan tidak boleh dimasukkan ke dalam mesin.
- Basuh barang kecil seperti sarung kaki, les, tali pinggang boleh basuh di dalam beg basuh atau sarung bantal kerana barang seperti ini boleh termasuk ke dalam ruang antara tab dan dram dalaman.
- Hanya gunakan kuantiti pelembut pakaian dan detergen yang disarankan. Kerosakan kepada fabrik atau peralatan boleh berlaku jika anda terlebih muatkan. Rujuk cadangan kuantiti daripada pengilang.
- Jangan gunakan mesin pembasuh untuk membasuh barang dengan tetulang, barang tanpa jahit tepi atau terkoyak.
- Sentiasa cabut keluar plag perkakas dan matikan bekalan air selepas digunakan, dibersihkan dan diselenggarakan.
- Alat ini tidak ditulukan untuk penggunaan orang (termasuk kanak-kanak) yang kurang upaya fizikal, sensitiviti deria atau mental, atau kurang pengalamandan pengetahuan, melainkan mereka telah diberi penyeliaan atau arahan mengenai penggunaan alat ini oleh orang yang bertanggungjawab ke atas keselamatan mereka.
- Anda dilarang untuk memperbaiki mesin ini sendiri, walau dalam apa keadaan sekali pun. Kerja-kerja pembaikan yang dijalankan oleh orang yang tidak berpengalaman mungkin menyebabkan kecederaan atau malfungsi yang serius. Hubungi Pusat Servis setempat anda.

1.4 Pemasangan

- Perkakas ini berat. Hendaklah berjaga-jaga semasa memindahkannya.

- Semasa perkakas dikeluarkan daripada bungkusannya, periksa untuk pastikan tiada kerosakan. Jika berasa ragu, jangan menggunakannya dan hubungilah Pusat Servis.
- Semua bolt pengangkutan dan bahan pembungkusan mesti dikeluarkan sebelum penggunaan. Kerosakan serius boleh berlaku kepada produk dan kepada harta jika tidak mematuhi langkah ini. Lihat bahagian yang relevan dalam manual pengguna ini.
- Setelah memasang perkakas ini, periksa bahawa ia tidak berdiri di atas hos saluran masuk dan saluran keluar, dan permukaan kerja tidak menekan kabel bekalan elektrik pada dinding.
- Jika mesin terletak di atas lantai berkarpet, sila laraskan kaki untuk membenarkan udara beredar dengan bebas.
- Sentiasa pastikan, bahawa tiada kebocoran air daripada hos dan sambungannya selepas pemasangan.
- Sebarang kerja paip untuk memasang perkakas ini harus dilakukan oleh tukang paip berkelayakan.
- Sebarang kerja elektrik untuk memasang perkakas ini harus dilakukan oleh tukang elektrik berkelayakan.



Boleh menyebabkan kejutan elektrik! Jika mesin tidak disambungkan pada alur keluar soket yang dibumikan. Jangan sentuh pakaian yang basah.



Atas sebab-sebab keselamatan, jangan gunakan adapter berganda, wayar sambungan dan penyesuai pelbagai plag.

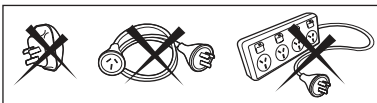

1.5 Penggunaan

- Basuh fabrik yang ditujukan untuk dibasuh dengan mesin sahaja. Arahan di label pakaian hendaklah dipatuhi.
- Jangan memuatkan perkakas secara berlebihan. Lihat bahagian yang relevan dalam manual pengguna ini.
- Sebelum membasuh, pastikan semua poket dikosongkan dan butang serta zip diketatkan. Elakkan daripada membasuh pakaian berbulu atau koyak dan cuci kotoran seperti cat, dakwat, karat dan kesan rumput sebelum pembasuhan. Coli berwayar bawah TIDAK boleh dibasuh dengan mesin.
- Pakaian yang telah tercemar dengan produk petrol mudah meruap tidak boleh dibasuh dengan mesin. Jika cecair pembersihan mudah meruap digunakan, berhati-hati untuk memastikan bahawa cecair tersebut ditanggalkan daripada pakaian sebelum memasukkannya ke dalam mesin.
- Jangan tarik kabel bekalan kuasa untuk mencabut palam daripada soket; sentiasa pegang, palam dan cabut.
- Jangan gunakan mesin basuh jika kabel bekalan kuasa, panel kawalan, permukaan kerja atau tapak mesin rosak supaya bahagian dalam mesin basuh tersebut boleh diakses.
- Oleh kerana sesetengah duvet dan selimut bulu eider harus dibasuh/ dikeringkan dalam mesin komersil yang besar disebabkan oleh saiznya yang besar, sila periksa dengan pengilang item tersebut sebelum membasuh/ mengeringnya dalam mesin domestik.
- Pengguna hendaklah sentiasa memeriksa bahawa mereka tidak meninggalkan pemetik api (pakai buang atau sebaliknya) dalam pakaian mereka.
- Jangan keringkan item yang telah bersentuhan dengan bahan kimia seperti cecair pencucian kering. Ini bersifat mudah meruap dan boleh menyebabkan letupan. Hanya keringkan item yang telah dibasuh dengan air atau yang perlu dianginkan.

- Dispenser detergen plastik tidak boleh dibiarkan dalam dram semasa kitaran pengeringan, kerana plastik yang digunakan tidak direka bentuk untuk tahan haba. Jika anda hendak membasuh hingga kering anda hendaklah menggunakan laci dispenser detergen yang konvensional.



AWAS!

- Jangan hentikan pengeringan sebelum penghujung kitaran pengeringan melainkan semua item dikeluarkan dengan cepat dan dijemur supaya haba lesap.
- Jangan keringkan baju dalam mesin pengering dengan pelarut cucian kering. Juga, jangan gunakan produk tambahan basuhan semasa kitaran pengeringan.

Untuk meminimalkan risiko api dengan mesin pengering, yang berikut perlu dipatuhi:

- Item yang telah dikotori atau direndam dengan minyak sayuran atau minyak masak merupakan bahaya api dan tidak sepatutnya dimasukkan ke dalam mesin pengering. Item dikotori minyak dapat terbakar sendiri, terutamanya apabila didedahkan kepada sumber haba seperti dalam mesin pengering. Item menjadi panas, menyebabkan pengoksidaan mnejana haba. Jika haba tidak boleh terlepas, item mungkin menjadi cukup panas untuk terbakar. Menimbunkan, mengumpulkan, atau menyimpan item dikotori minyak dapat mencegah daripada haba terlepas dan menyebabkan bahaya kebakaran.
- Jika fabrik yang mengandungi minyak sayuran atau minyak masak atau yang dicemari dengan produk penjagaan rambut tidak dapat dielakkan untuk diletakkan dalam mesin pengering mereka perlu dibersihkan dahulu dalam air panas dengan detergen tambahan - ini akan mengurangkan, tetapi bukan menghapuskan bahaya. Kitaran'penyejukan' mesin pengering digunakan untuk mengurangkan suhu item tersebut. Mereka tidak boleh dibuang daripada mesin pengering atau ditimbunkan semasa panas.
- Item yang telah dibersihkan sebelum ini, dibasuh, direndam, atau dikotorkan dengan petrol/gasolin, cecair pengering udara atau pelarut yang boleh terbakar atau boleh meletup tidak boleh diletakkan dalam pengering.
- Bahan mudah terbakar biasanya digunakan dalam persekitaran domestik termasuk aston, alkohol ternyahasli, petrol/gasolin, kerosin, penanggal kotoran, (sesetengah jenama), turpentin, lilin dan penanggal lilin.
- Item mengandungi getah busa (juga dikenali sebagai busa lateks) atau getah dengan tekstur sama, bahan serupa tidak boleh dikeringkan di dalam mesin pengering pada tetapan haba.
- Bahan getah busa boleh, apabila dipanaskan, menghasilkan api dengan pembakaran spontan.
- Pelembut fabrik atau produk serupa tidak boleh digunakan mesin pengering untuk menghapuskan kesan elektrik statik kecuali amalan ini disarankan khusus oleh pengeluar pelembut fabrik atau produk.
- Pakaian dalam yang mengandungi dawai besi tidak boleh diletakkan di dalam mesin pengering. Kerosakan kepada mesin pengering boleh terjadi apabila dawai besi longgar semasa pengering. Jika ada rak pengering boleh digunakan untuk item seperti ini.
- Artikel plastik seperti kep mandian atau pembalut lampin bayi kalis air tidak boleh diletakkan dalam mesin pengering.
- Barang getah yang disokong, pakaian dilengkapi dengan pad busa getah, bantal, kasut getah dan kasut sukan bersalut getah.

2. HURAIAN PRODUK

2.1 Bahagian

Permukaan atas mesin

Tempat Letak
Detergen/Pelembut
Fabrik (lihat halaman 61)

Kabinet

Panel Depan

Panel Kawalan
(lihat halaman 52)

Pintu

Penapis Pam Alir
(lihat halaman 72)

Pelaras Kaki
(Hadapan)

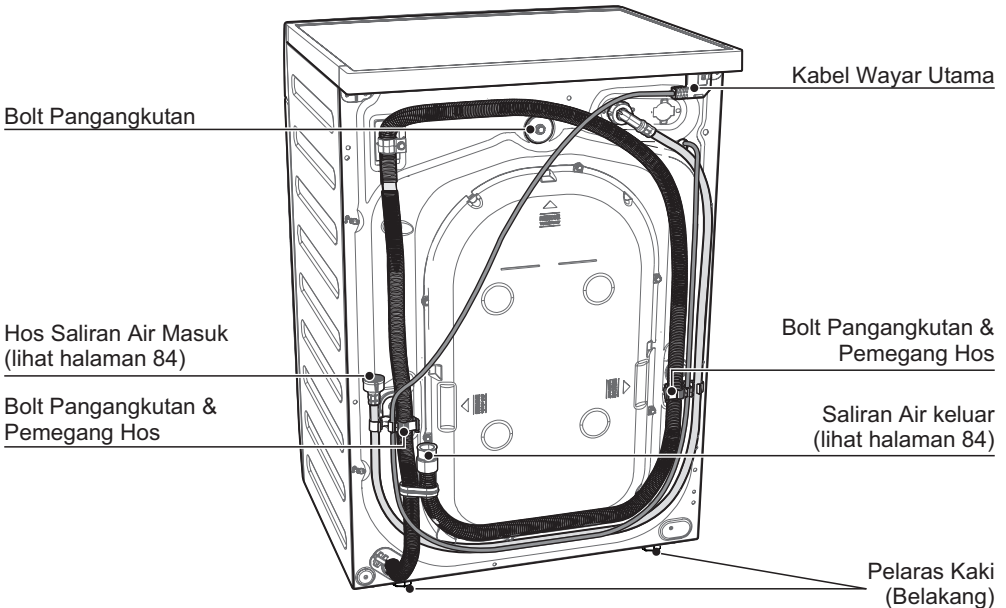

Tempat Letak Detergen/Pelembut
Fabrik (lihat halaman 61, 71)

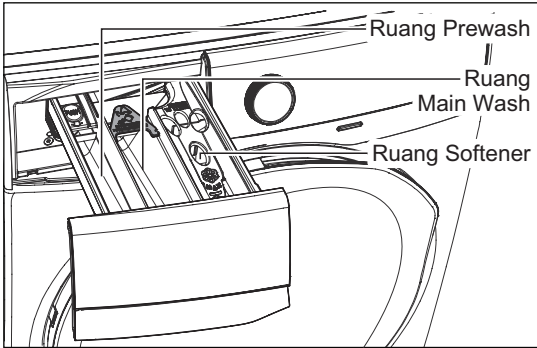

Pintu (apabila dibuka)
(lihat halaman 61)

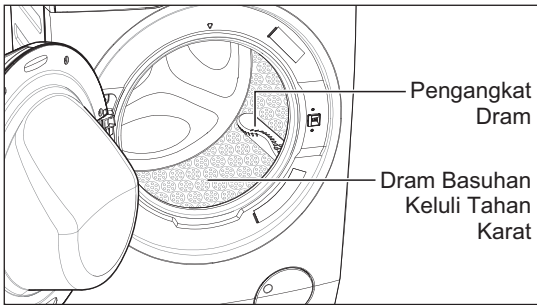

Penapis Pam Alir (apabila dibuka)

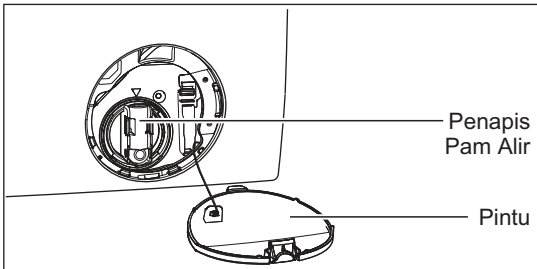

Pelaras Kaki

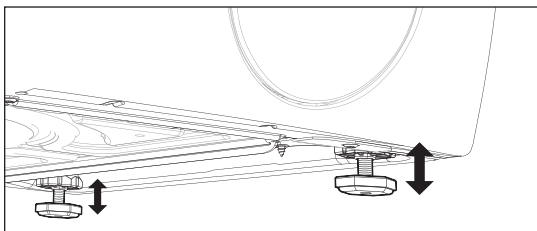

Bolt Pangangkutan (apabila dialih keluar)

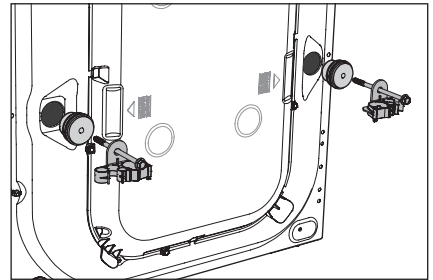
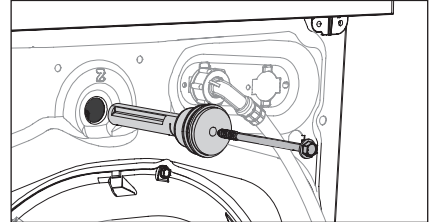

! Semua bolt pengangkutan (3 alat) mesti dikeluarkan sebelum menggunakan perkakas.

2.2 Aksesori

Penutup plastik

Untuk menutup lubang pada bahagian sisi kabinet selepas pembuangan bolt pengangkutan.



Panduan hos plastik

Untuk menyambung hos aliran kepada pinggir sinki.

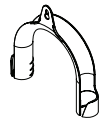

3. PANEL KAWALAN

3.1 Penerangan Panel Kawalan

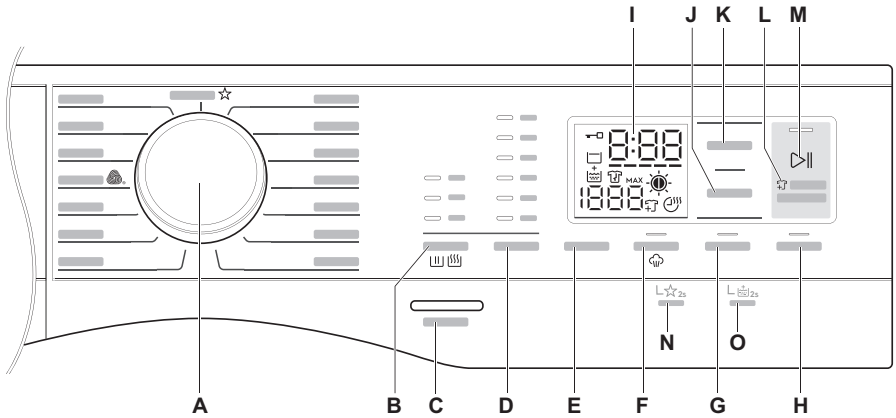

- | | |
|---|--------------------------------------|
| A Tombol Program | I Paparan |
| B Pad Sentuh Pilihan Basuh/Pengeringan Mod | J Pad Sentuh Masa Kering |
| C Butang On/Off (Hidup/Mati) | K Pad Sentuh Tahap Kering |
| D Pad Sentuh Lara Suhu | L Tambah Pakaian |
| E Pad Sentuh Pilihan Kelajuan Putaran | M Pad Sentuh Mula/Jeda |
| F Pad Sentuh Wap | N Menyimpan Program Kegemaran |
| G Pad Sentuh Prabasuh | O Pilihan Bilas Tambahan |
| H Pad Sentuh Mula Tunda | |

Paparan

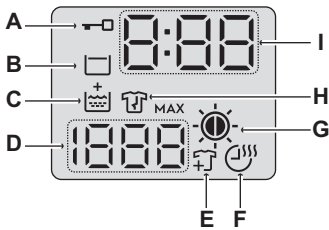

- | | |
|--------------------------------------|--|
| A) Ikon Pintu Dikunci | I) Kitaran Masa Yang Cuci/Tunda Tamat |
| B) Ikon Tunda Bilasan | |
| C) Fasa Bilas | |
| D) Kelajuan Putaran | |
| E) Ikon Fungsi Tambah Pakaian | |
| F) Ikon Masa Kering | Kering Ekstra |
| G) Ikon Tahap Kering | Kering almari |
| | Kering seterika |
| H) Ikon Fasa Antirenyukan | |

3.2 Carta Program

Program; Suhu	Max. Kelajuan Putaran	Muatan Maks. (Pakaian kering)		Jenis muatan dan tahap kotoran
		Mem- basuh	Men- gering	
Cottons (Kapas); Sejuk ke 90°C	1200 rpm	Max¹⁾	Max¹⁾	Kapas putih dan berwarna.
Mixed (Campur); Sejuk ke 60°C	1200 rpm	4 kg	3 kg	Sintetik atau campuran item fabrik.
Delicates (Kain lembut); Sejuk ke 40°C	1200 rpm	4 kg	–	Fabrik lembut seperti akrilik, viscose, item poliester.
Bedding (Cadar Katil); Sejuk ke 60°C	800 rpm	3 kg	–	Program kaws untuk satu selimut sintetik, duvet, cadar katil dan lain-lain.
Baby Care (Bayi); Sejuk ke 40°C	1200 rpm	4 kg	–	Baju kapas bayi dan item knit yang lembut dengan kekotoran normal.
Energy Saver (Menjimatkan Tenaga); 40°C dan 60°C ¹⁾	1200 rpm	Max¹⁾	Max¹⁾	Putih dan mudah luntur warna, kapas dengan kotoran normal. Tetapkan program ini untuk mempunyai hasil cucian yang baik dan kurangkan penggunaan tenaga. Masa bagi program pembasuhan dilanjutkan.
Tub Clean (Pembersihan Tab); 60°C	–	–	–	Untuk membersihkan dram basuhan.
Spin (Putar)	1200 rpm	Max¹⁾	Max¹⁾	Untuk memusingkan basuhan dan mengosongkan air dalam dram.
Rinse + Spin (Bilas + Putar)	1200 rpm	Max¹⁾	Max¹⁾	Untuk membilas dan memusingkan basuhan.
Wool  (Kain wul); Sejuk ke 40°C	1200 rpm	2 kg	1 kg	Program istimewa yang diuji untuk cucian pakaian wul yang berlabel "Wul baru tulen, tidak mengecut, label basuhan mesin" label.
Quick 15 (Cepat); Sejuk ke 30°C	1200 rpm	1.5 kg	–	Item fabrik sintetik dan campuran. Kotoran sedikit dan item untuk disegarkan semula.

Program; Suhu	Max. Kelajuan Putaran	Muatan Maks. (Pakaian kering)		Jenis muatan dan tahap kotoran
		Mem- basuh	Men- gering	
Daily 39 (Harian 39); 30°C ke 40°C	1200 rpm	5.5 kg	–	Setiap hari memakai pakaian kapas berwarna seperti kemeja, blaus, tuala, dan seluar dalam. Sesuai untuk tanah yang rendah.
Full Wash 60 (Basuh Penuh 60 minit); 30°C ke 60°C	1200 rpm	Max¹⁾	4 kg	Setiap hari memakai pakaian kapas berwarna seperti kemeja, blaus, tuala, dan seluar dalam. Sesuai untuk permukaan tanah yang normal.
WashDry 60 (Cuci/Kering 60 minit); 30°C, 40°C	1200 rpm	1 kg	1 kg	Non-Stop basuh dan program pengeringan untuk 3-5 shirt dengan sedikit kotoran.
Favourite (Kegemaran)	–	–	–	Memanggil semula program kegemaran anda.

1) Kapasiti maksimum bergantung pada model.

2) Program Penjimat Tenaga dengan opsiyen 60 °C dicadangkan untuk muatan penuh kapas dengan kotoran basa.



Penjagaan Pakaian Woolmark - Biru



Kitaran basuhan wul pada mesin ini telah diluluskan oleh The Woolmark Company untuk membasuh pakaian wul yang dilabelkan sebagai "basuhan tangan" dengan syarat bahawa pakaian tersebut dibasuh mengikut arahan yang dikeluarkan oleh pengilang mesin basuh ini. Patuhi label penjagaan pakaian untuk pengeringan dan arahan pencucian yang lain. M1361

Simbol Woolmark ialah tanda Pensijilan di pelbagai negara.

3.3 Pilihan Program Keserasian

Program	Pilihan								
	---		Dryness ²⁾ Level	Time ²⁾ Dry	Delay Start		 ¹⁾	Extra Rinse	
Cottons	■	■	■	■	■	■	■	■	
Mixed	■	■	■ ³⁾	■	■	■	■	■	
Delicates	■	■			■	■	■	■	
Bedding	■				■		■		
Baby Care	■	■			■	■	■	■	
Energy Saver	■	■	■	■	■	■	■	■	
Tub Clean									
Spin	■		■	■	■				
Rinse + Spin	■	■	■	■	■				
Wool	■	■		■	■				
Quick 15	■	■			■				
Daily 39	■				■				
Full Wash 60	■	■	■	■	■			■	
WashDry 60					■				
Favourite									

1) Opsyen "Hygienic Care" boleh digabungkan dengan suhu pilihan 40 hingga 90 °C sahaja.

2) Jangan pilih kelajuan putaran yang lebih rendah daripada yang diusulkan oleh perkakas untuk mengelakkan masa pengeringan supaya menjimatkan tenaga. Walau bagaimanapun pengurangan kelajuan putaran hanya boleh dilakukan selepas memilih pengeringan.





3) Program ini dapat memilih hanya "Cupboard Dry" pilihan.

3.4 Opsyen

Pad Sentuh Wash/Dry Mode (Basuh/Pengeringan Mod)

Pad sentuh ini digunakan untuk memilih Mod Program mesin anda.

Mod program yang tersedia adalah:

-  Basuh Mod sahaja (lalai)
-  /  Basuh dan Pengeringan Mod
-  Pengeringan Mod sahaja

 Sekiranya mod tidak serasi dengan program yang dipilih, simbol " --- " akan berkelip pada skrin dengan bunyi buzzer.

 Menukar Mod yang sedang berjalan hanya boleh dilakukan dengan mematikan suis perkakas.

Pad Sentuh Laras Suhu (Temp)

Jika ingin pakaian dicuci pada suhu yang lain daripada yang diusulkan oleh mesin, tekan butang ini berulang kali untuk meningkatkan atau mengurangkan suhu.

Pad Sentuh Pilihan Kelajuan Putaran (Spin)

Tekan pad sentuh ini berulang kali untuk meningkatkan atau mengurangkan kelajuan putaran, jika anda ingin pakaian dicuci pada suhu yang lain daripada yang diusulkan oleh mesin pembasuh.



• Tiada Putaran (---)

Tiada opsyen putar yang menyingkirkan semua fasa putaran dan menambah bilangan bilasan.

• Tunda Bilasan ()

Dengan memilih opsyen ini, air bilasan terakhir tidak dikosongkan dan dram berputar dengan kerap untuk mengelakkan kain basuhan daripada berkedut.

Pintu masih dikunci untuk menunjukkan bahawa semua air perlu dikeluarkan.

 Pintu tetap berkunci dengan air di dalam dram. Untuk meneruskan pusingan anda mesti menekan  (Start/ Pause).

Pad Sentuh Hygienic Care (wap)

Pilih pilihan ini untuk menambah kira-kira 30 minit jatuh dalam wap selepas kitaran bilas.

Petunjuk pilihan ini akan menyala.

NOTA:

- Wap mungkin tidak kelihatan di dalam dram semasa kitaran basuh wap. Wap akan membentuk di bawah dram dan dibiarkan meningkat secara semula jadi ke dalam pakaian.
- Wap mungkin tiada semasa keseluruhan kitaran basuh wap.
- Fungsi wap adalah lebih separuh penuh cepak dengan muatan.
- Di penghujung kitaran wap pakaian akan menjadi lebih hangat, lembut dan tertanggal dari dram.

 Jika opsyen wap dipilih, suhu bilas akan naik.

Semasa kitaran wap anda mungkin melihat wap keluar dari hos saliran mesin basuh, ini adalah biasa dan tidak perlu berasa cemas.

Pad Sentuh Prabasuh ()

Pilih opsyen ini jika anda inginkan kain cucian anda diprabasuh sebelum basuhan utama.

Gunakan pilihan ini untuk kotoran yang degil. Penunjuk opsyen ini akan menyala. Apabila anda menetapkan fungsi ini, masukkan detergen dalam ruang “  ”.

Fungsi ini meningkatkan tempoh program.

Pad Sentuh Mula Tunda (Delay Start)

Pilihan ini membolehkan anda menangguhkan permulaan program selama 30 min, 60 min atau 90 min dan kemudian dengan jurang satu jam antara 2 hingga 20 jam. Tundaan masa yang anda pilih akan dipaparkan pada skrin paparan. Masa tamat basuhan ditambahkan untuk menunjukkan anda tangguhan yang dipilih.

Anda mesti memilih opsyen ini setelah anda menetapkan program dan sebelum butang “Start/Pause” (Mula/Jeda) ditekan.



Jika anda ingin menambah kain cucian ke dalam mesin pada masa tunda tekan pad sentuh Mula/Jeda untuk meletakkan mesin dalam mod jeda.

Tambah kain cucian, tutup pintu dan tekan pad sentuh Mula/Jeda sekali lagi. Anda boleh membatalkan penundaan masa pada bila-bila masa dengan menekan pad sentuh “Delay Start” berulang kali sehingga paparan menunjukkan penundaan masa “  ”, kemudian, tekan pad sentuh Mula/Jeda.

Masa Kering (Time Dry) ()

Jika anda hendak menjalankan program pengeringan yang ditentukan masanya, tekan butang ini sehingga masa pengeringan yang anda kehendaki muncul pada paparan mengikut kain yang anda hendak keringkan.

CATATAN

- Perubahan pengeringan bertempoh maksimum yang dibenarkan adalah berdasarkan program cucian yang dipilih.
- Nilai masa akhir adalah jumlah tempoh kitar cucian dan pengeringan (cucian + proses melonggaran pakaian dari dram + pengeringan).
- Di penghujung program mesin akan menjalankan fasa anti kedut selama kira-kira 10 minit. Pada waktu ini paparan akan menunjukkan baki masa “  ” dan pintu dikunci ().

- i** Jika anda mahu membuka pintu semasa fasa anti kedutan atau menghentikannya, tekan Start/Pause (Mula/Jeda).

Panduan Opsyen Masa Pengeringan

Jenis kain	Muatan (kg)	Kelajuan Putaran (rpm)	Masa Dicadangkan (Hrs)
Kapas dan linen (jubah mandi, tuala mandi, dsb).	Max¹⁾	1200	3 - 4
	2.5 - 4.5	1200	2 - 3
	2	1200	1 - 2
Item sintetik dan kain campuran (jumper, blaus, pakaian dalam, linen kegunaan rumah tangga).	3	1200	2 - 3
	1	1200	1
Wul dan wul basuhan tangan.	1	1200	2

1) Kapasiti maksimum bergantung pada model.

Pengeringan (Dryness Level)

Tekan pad sentuhan ini untuk menetapkan aras kekeringan kain anda. Paparan menunjukkan nama bagi aras yang ditetapkan.

- Extra dry (Ekstra kering) ☼
- Cupboard dry (Kering almari) ☼
- Iron dry (Kering seterika) ☼

i CATATAN

- Tetapan aras pengeringan adalah berdasarkan program pencucian yang dipilih.

- Nilai masa terakhir adalah jumlah masa yang diambil oleh proses kitaran cucian + longgaran pakaian dari dram + pengeringan, yang dikira berdasarkan berat beban muatan mesin yang lalai.
- Di penghujung program mesin akan menjalankan fasa anti kedut selama kira-kira 10 minit. Pada waktu ini paparan akan menunjukkan baki masa "E r d" dan pintu dikunci (→).

- i** Jika anda mahu membuka pintu semasa fasa anti kedutan atau menghentikannya, tekan Start/Pause (Mula/Jeda).

Panduan Opsyen Pengeringan

Aras pengeringan	Jenis kain	Muatan
Extra Dry Sempurna untuk bahantuala	Kapas dan linen (jubah mandi, tuala mandi, dsb.)	sehingga Max¹⁾ kg
Cupboard Dry Sesuai bagi item yang akan disimpantana diseterika	Kapas dan linen (jubah mandi, tuala mandi, dsb.)	sehingga Max¹⁾ kg
	Sintetik dan kain campuran (jumper, blaus, pakaian dalam, linenkegunaan rumah)	sehingga 3 kg
Iron Dry Sesuai untuk penyeterikaan	Kapas dan linen (cadar, alas meja, kemeja, dsb.)	sehingga Max¹⁾ kg

1) Kapasiti maksimum bergantung pada model.

Jangka masa kitaran pengeringan

Jangka masa pengeringan boleh berubah-ubah menurut

- kelajuan putaran akhir;
- kadar pengeringan yang diperlukan (Extra Dry or Cupboard Dry or Iron Dry);
- jenis pakaian basuhan;
- saiz beban.



Sisa serabut

Setelah mengeringkan kain berbulu, seperti tuala baru, anda dinasihatkan supaya menjalankan program "Tub Clean" untuk memastikan bahawa sebarang sisa yang mungkin tertinggal di dalam tab dapat disingkirkan semuanya dan tidak melekat pada pakaian kering selepas ini. Selepas setiap kali pengeringan, bersihkan penapis pam saliran. Sila rujuk kepada penajagaan dan pembersihan dalam bab 11.

Pengeringan tambahan

Jika pakaian masih terlalu basah di akhir program, tetapkan satu lagi kitaran pengeringan.

- Bahagian akhir dalam kitar mesin basuh berlaku tanpa haba (kitar penyejuk). Ini memastikan kain basuhan akan berada dalam suhu rendah.
- **AMARAN! Demi mengelakkan kain daripada berkedut atau mengecut, elakkan pengeringan secara keterlaluan.**

3.5 Tetapan

Menyimpan Program Kegemaran (☆)

Tetapan program yang sering digunakan boleh disimpan (cth. Cotton, 60°C, 1200 rpm, dengan Prabasuh dan Bilas Tambahan).

Untuk memprogram/memprogram semula Kegemaran dengan pilihan anda serta menyimpannya, sila ikut langkah-langkah seperti berikut:

1. Biarkan mesin berada dalam mod Sedia (Stand-by).
2. Pilih tetapan cucian yang anda kehendaki.
3. Untuk menyimpan program kegemaran, tekan pad sentuh "Hygienic Care" selama 2 saat, dan tunggu bunyi "BIP, BIP" dan ikon "F RLI" akan ditunjukkan pada paparan disertai dengan bunyi pembaz.

Untuk mendapatkan kembali program cucian kegemaran, putar tombol pemilih ke program "Favorites ☆". Anda akan mendapat perakuan pada skrin program Kegemaran dimuat.

Ciri Keselamatan Kanak Kanak ()

Perkakas anda disediakan dengan KUNCI KESELAMATAN KANAK-KANAK yang membenarkan anda untuk meninggalkan perkakas tidak dijaga dengan pintu ditutup tanpa perlu risau kanak-kanak mungkin tercedera atau menyebabkan kerosakan kepada perkakas.

 Tetapkan pilihan ini selepas menekan pad sentuh Mula/Jeda.

Untuk menetapkan pilihan "Kunci Keselamatan Kanak-kanak":

- Untuk mengaktifkan fungsi ini, tekan dan tahan pad sentuh "Prewash" dan "Delay Start" selama lebih kurang 2 saat ikon "L CL" akan ditunjukkan pada paparan disertai dengan bunyi pembaz.

 Jika anda menekan sebarang pad sentuh sewaktu Kunci Keselamatan Kanak-kanak diaktifkan, ikon "L CL" akan berkelip 3 kali pada paparan disertai dengan bunyi pembaz.



 Pad sentuh dikunci (kecuali butang Hidup/Mati).

 Fungsi ini masih didayakan walaupun setelah perkakas dimatikan.

- Untuk menyahaktifkan fungsi, tekan dan tahan pad sentuh "Prewash" dan "Delay Start" selama lebih kurang 2 saat ikon "L CL" akan ditunjukkan pada paparan disertai dengan bunyi pembaz.

Pad Sentuh Bilas Tambahan (Extra Rinse)

Pergunaan pilihan ini disyorkan untuk orang yang alah kepada bahan sisa cucian dan di kawasan yang airnya amat lembut. Pilih opsi ini untuk menambah dua bilasan pada program. Penunjuk opsi ini akan menyala.



- Untuk mengaktifkan fungsi ini, tekan dan tahan pad sentuh "Prewash" selama lebih kurang 2 saat ikon "  " akan ditunjukkan pada paparan disertai dengan bunyi pembaz.
- Untuk menonaktifkan pilihan, tekan dan tahan pad sentuh "Prewash" selama sekitar 2 saat sehingga ikon "  " mati.

 Fungsi ini masih didayakan walaupun setelah perkakas dimatikan.

Mendayakan/Menyahdayakan Pembaz Tamat Basuhan

Tetapan ini membolehkan anda untuk mendayakan atau menyahdayakan pembaz apabila mesin program tamat. Sebagai contoh, anda mungkin mahu menyahdayakan pembaz ini apabila anda memulakan basuhan sewaktu masuk tidur, supaya apabila basuhan tamat kira-kira 1 jam kemudian, ia tidak akan mengganggu anda sepanjang malam.

 Bunyi bip amaran ralat, misalnya kerosakan kritikal, tidak dinyahdayakan.

- Untuk menyahdayakan bunyi pembaz, tekan pad sentuh "Temp" dan "Spin" secara serentak selama lebih kurang 3 saat, ikon "  " akan ditunjukkan pada paparan disertai dengan bunyi pembaz.
- Untuk kembali ke konfigurasi lalai, tekan kedua-dua pad sentuh ini secara serentak selama lebih kurang 3 saat, ikon "  " akan ditunjukkan pada paparan disertai dengan bunyi pembaz.

3.6 Pad sentuh Mula/Jeda () dan Tambah Pakaian ()

Pad sentuh ini mempunyai 2 fungsi:



1. Mula/Jeda ()

Setelah anda memilih program dan pilihan yang diinginkan, tekan pad sentuh ini untuk memulakan mesin. Cahaya pandu Mula/Jeda akan berhenti berkelip dan kekal menyala sehingga paras air melebihi pinggir bawah pintu kemudian cahaya pandu akan PADAM. Jika anda telah membuat pilihan "Delay Start", pengiraan detik akan dimulakan dan ditunjukkan pada paparan.

Untuk mengganggu program yang sedang berjalan, tekan pad sentuh ini untuk menjedakan mesin, cahaya pandu Mula/Jeda akan berkelip.

Untuk memulakan semula program dari takat ia diganggu, tekan pad sentuh ini sekali lagi, cahaya pandu Mula/Jeda akan berhenti berkelip.

2. Tambah Pakaian ()

 Anda hanya boleh menambah pakaian apabila ikon "  " dipaparkan pada paparan.

Untuk menambah pakaian:

1. Menekan pad sentuh "Mula/Jeda" untuk menjedakan program.
2. Tunggu mesin berhenti sepenuhnya sebelum membuka pintu (tunggu ikon kunci pintu "  " dimatikan).
3. Tambah pakaian dan tutup pintu.
4. Sambung semula program dengan menekan pad sentuh "Mula/Jeda" sekali lagi.

4. SEBELUM PENGGUNAAN YANG PERTAMA

i Semasa pemasangan atau sebelum penggunaan pertama anda boleh melihat sedikit air di dalam mesin. Ini adalah air sisa yang tinggal dalam mesin selepas ujian yang berfungsi sepenuhnya di kilang untuk memastikan mesin itu diserahkan kepada pelanggan dalam keadaan yang sempurna dan tidak membimbangkan.

1. Pastikan sambungan elektrik dan air mematuhi arahan pemasangan.
2. Letakkan 2 liter air di dalam petak detergen untuk fasa basuhan. Ia mengaktifkan sistem salir.

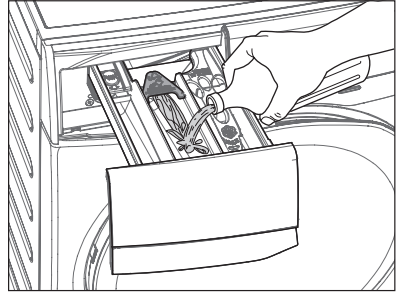

3. Pilih kitar Cotton (Kapas) pada 90 °C, tanpa sebarang kain basuhan di dalam mesin, untuk mengeluarkan sebarang baki pengilangan dari dram dan tab kemudian mulakan mesin.
-

5. PENGGUNAAN HARIAN (sahaja)

5.1 Memuat Cucian

1. Buka bekalan arus air.
2. Pasangkan palam utama kepada soket utama.
3. Tekan butang On/Off untuk menghidupkan mesin basuh. Putar dail pemilih program kepada program yang dikehendaki.

Mesin basuh akan mengusulkan suhu dan secara automatik memilih nilai putaran maksimum yang diperuntukkan bagi program yang telah anda pilih. Tombol pemilih boleh diputar sama ada mengikut arah jam atau berlawanan arah jam.

4. Buka pintu dengan menarik pemegang pintu perlahan-lahan ke luar. Periksa dan keluarkan objek (jika ada) yang boleh tersekat di dalam lipatan.

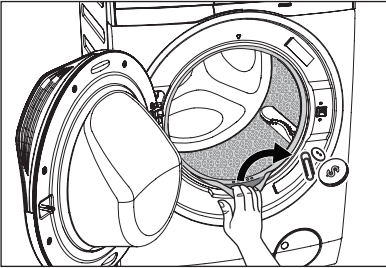

5. Masukkan pakaian ke dalam dram, satu persatu, sambil menggoncang-goncangkannya seberapa banyak yang mungkin. (Rujuk kepada muka surat 67 "PETUA MEMBASUH")
6. Tutup pintu muatan.



AWAS!

Pastikan tiada kain cucian tertinggal diantara penutup dan pintu.

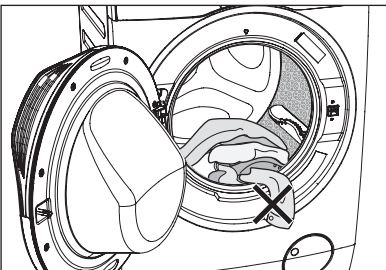

5.2 Mengguna Detergen dan Perapi Tambahan



PENTING: Sila baca "Kuantiti bahan pencuci untuk digunakan" di muka surat 68 sebelum penggunaan.

1. Laci Dispenser Detergen

Dispenser Detergen dibahagikan kepada tiga ruang.

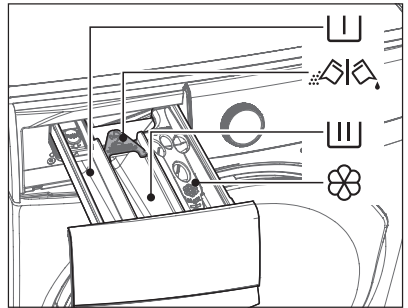

-  Ruang "PREWASH"

Ruang ini digunakan untuk detergen pada semua program.

-  Ruang "MAIN WASH"

Ruang ini hanya digunakan untuk detergen apabila Prabasuh dipilih.

Detergent Kepak

Flap untuk detergen serbuk atau cecair.

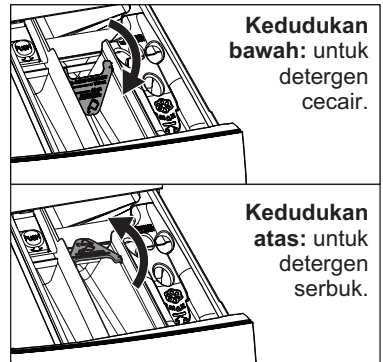

-  Ruang "SOFTENER"

Ruang ini digunakan untuk perapi fabrik dan agen kanji.

i Apabila anda menggunakan detergen cecair:

- Jangan gunakan detergen cecair yang bergelatin atau pekat.
- Jangan letakkan cecair lebih banyak daripada paras maksimum.
- Jangan tetapkan fasa "Prewash".
- Jangan tetapkan "Delay Start".

2. Sukat detergen dan pelembut pakaian;

- Tarik keluar petak dispenser sehingga ia berhenti.
- Ukur sukatan detergen yang diperlukan, tuang ia ke dalam tempat basuhan utama " ".

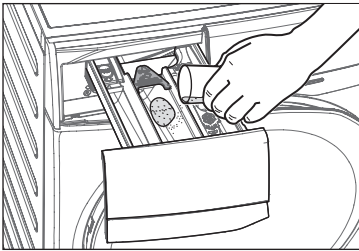

- Jika anda mahu melakukan fasa "Prewash", tuangkannya ke dalam ruang yang bertanda " ".

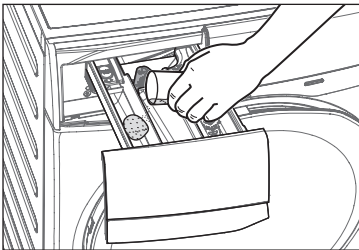

- Jika perlu, tuangkan pelembut fabrik ke dalam bekas bertanda " ".

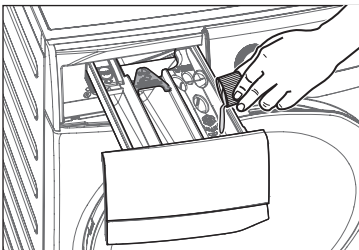

- Tutup laci perlahan-lahan.

i NOTA

Jumlah yang digunakan mesti tidak melebihi tanda "MAX" di dalam petak. Jika anda menggunakan pelembut pekat, disarankan agar mencairkannya dengan air dahulu.

i NOTA

Selepas kitaran cucian selesai, sisa detergen, pelembut dan air mungkin berada di dalam kotak pendispens. Adalah disyorkan agar kotak pendispens dibersihkan dengan kerap untuk mengeluarkan sebarang sisa.

5.3 Tetapan Opsyen

1. Jika anda mahu cucian anda diputar atau gunakan suhu berlainan daripada yang disarankan oleh mesin basuh, tekan pad sentuh Putar "Spin" dan suhu "Temp" berulang kali untuk menukar kelajuan dan suhu putaran.

Pilih dan tekan opsyen pad sentuh, jika anda inginkan kain basuhan anda dicuci dengan fungsi khas.

i NOTA

- Fungsi berlainan boleh digabungkan yang bergantung pada program yang dipilih.
 - Jika anda membuat pilihan yang tidak serasi dengan program basuhan yang ditetapkan, mesej " --- " akan berkelip dan bunyi bip kedengaran.
2. Jika anda mahu menundakan permulaan program pembasuhan, tekan pad sentuh "Delay Start ()" berulang kali untuk memilih masa tunda mesin basuh anda.

5.4 Memula Program (▷||)

Untuk memulakan program, tekan pad sentuh Start/Pause (▷||), lampu panduan yang berkaitan akan berhenti berkelip dan tempoh program akan dipaparkan pada skrin.

Selepas kira-kira 15 minit dari permulaan program:

- Perkakas akan melaras secara automatik tempoh program yang dipilih mengikut jenis dan saiz muatan.
- Paparan akan menunjukkan tempoh program yang dilaras.

NOTA

Jika anda menekan sebarang pad sentuh sewaktu program sedang beroperasi, paparan akan menunjukkan mesej " --- ". (kecuali pad sentuh Mula/Jeda dan On/Off)

5.5 Gangguan Program

- Untuk menjeda tekan Start/Pause. Penunjuk akan mula berkelip.
- Tekan Start/Pause sekali lagi. Program akan diteruskan.

5.6 Menukar Program

Menukar program yang sedang berjalan hanya boleh dilakukan dengan mematikan suis perkakas.

- Tekan butang "On/Off" untuk membatalkan program dan matikan suis perkakas.
- Tekan butang "On/Off" sekali lagi untuk memulakan perkakas.

Sekarang, anda boleh menetapkan program cucian yang baru.

- ### Perkakas tidak akan mengeluarkan air. (kecuali program; Vapour Refresh, Spin, Rinse + Spin, Tub Clean).

5.7 Menukar Opsyen

Selepas program bermula, hanya beberapa opsyen boleh ditukarkan.

1. Tekan pad sentuh "Start/Pause". Penunjuk akan mula berkelip.
2. Pilih dan tukar opsyen.
3. Tekan "Start/Pause" sekali lagi. Program akan diteruskan.

5.8 Membuka Pintu

Semasa program atau "Delay Start" sedang beroperasi, pintu perkakas akan dikunci dan paparan menunjukkan penunjuk "  ". Tetapkan mesin basuh ke PAUSE (JEDA) dengan menekan pad sentuh "Start/Pause" (Mula/Jeda). Tunggu sehingga penunjuk kunci pintu padam, barulah pintu boleh dibuka.

Jika penunjuk kunci pintu "  " tidak padam, ini bermakna mesin sudah mula memanaskan dan paras air berada di atas hujung bawah pintu atau dram sedang berputar. Dalam hal ini pintu TIDAK BOLEH dibuka. Jika anda perlu membukanya, anda perlu mengalirkan air untuk membuka pintu.



Jika ia adalah satu kes kecemasan yang perlu membuka pintu serta-merta. Sila baca "Membuka Pintu Mesin Semasa Kecemasan" pada halaman 80.

5.9 Di Penghujung Program

- Perkakas berhenti secara automatik.
- Isyarat akustik akan beroperasi.
- Paparan akan menunjukkan "E n d".
- Penunjuk pad sentuh Start/Pause (Mula/Jeda) padam.
- Penunjuk kunci pintu "  " padam.
- Keluarkan pakaian daripada perkakas. Pastikan dram dikosongkan.
- Biarkan pintu terbuka, untuk mengelakkan kulat dan bau.
- Tutup pilih air.

NOTA

Di penghujung program, baki masa boleh menurun secara tiba-tiba daripada 7 minit atau kurang kepada 0 kerana terlebih anggaran masa semasa fasa penderiaan muatan. Dalam sesetengah kes, (muatan seimbang) masa program boleh menjadi lebih pendek daripada masa yang dianggarkan selepas fasa penderiaan muatan selesai. Perkara begini biasa berlaku pada mesin dan bukan sesuatu yang perlu dibimbangkan kerana ini tidak mengganggu prestasi.

5.10 Apabila Program Membasuh Selesai, Tetapi Terdapat Air Di Dalam Dram

(Penggunaan Pilihan "Rinse Hold")

- Dram berputar secara kerap untuk mengelakkan renyuk pada pakaian.
- Penunjuk "Mula/Jeda" berkelip untuk mengingatkan anda untuk mengalirkan air.
- Penunjuk pintu kunci "  " dihidupkan. Pintu akan tetap dikunci.

Anda mesti mengeringkan air untuk membuka pintu.

Untuk menyalurkan air:

1. Tekan pad sentuh "Mula/Jeda  ". Perkakas menyalurkan air dan memutar pada kelajuan putaran maksimum bagi program yang dipilih.

Secara alternatif, sebelum menekan pad sentuh "Mula/Jeda", anda boleh menekan pad sentuh "Spin" untuk menukar kelajuan putaran. Anda boleh memilih "No Spin (---)", jika anda mahu mesin menyalurkan air sahaja, kemudian tekan pad sentuh Mula/Jeda. Perkakas akan menyalurkan air dan memutar.

2. Apabila program selesai dan penunjuk pintu kunci "  " padam, anda boleh membuka pintu.
3. Tekan butang "On/Off" untuk menyahaktifkan perkakas.

NOTA

Selepas lebih kurang 18 jam jika anda tidak menekan pad sentuh Mula/Jeda, perkakas akan menyalurkan air dan memutar secara automatik (kecuali bagi program Wul Tangan).

5.11 AUTO Off Mod

Pilihan AUTO Off Fungsi mengurangkan penggunaan tenaga dengan menyahaktifkan perkakas apabila:

- Anda tidak menggunakan perkakas selama 5 minit sebelum butang "Start/Pause" ditekan.
 - Tekan butang "On/Off" untuk mengaktifkan semula perkakas.
- Selepas 5 minit program basuh selesai.
 - Tekan butang "On/Off" untuk mengaktifkan semula perkakas.
 - Paparan menunjukkan akhir program set terakhir.

6. PENGGUNAAN HARIAN - MENGERING (sahaja)

1. Tekan butang Menghidupkan/ Mematikan untuk menghidupkan mesin basuh.



Pastikan tap air sekarang dibuka dan hos saliran berada dalam sinki atau sambung ke paip saliran.

2. Muatkan pakaian kotor, satu demi satu item.
3. Hidupkan tombol untuk menetapkan program pencucian yang boleh memilih pilihan pengeringan (rujuk Carta Program di halaman 53), mengikut pakaian anda kemudian tekan **Wash/Dry Mode** touchpad untuk menukar mesin ke mod **Pengeringan Mod sahaja** (👉👉).
4. Jika anda ingin memilih pengeringan automatik, tekan pilihan "Dryness Level" sehingga ikon yang sepadan tahap kekeringan yang dikehendaki muncul pada paparan. (Lihat halaman 57)
5. Jika anda ingin memilih pengeringan bermasa, tekan akhbar pilihan "Time Dry" (👉👉) sehingga masa yang anda mahu muncul pada paparan. (Lihat halaman 56)
6. Tekan "Start/Pause ▷||" untuk memulakan program. Baki masa dikemas kini setiap minit pada paparan.

7. Di Penghujung Program Pengeringan:

- Isyarat akustik akan beroperasi.
- Paparan akan bergilir-gilir menunjukkan "E 100" (Kitaran tamat) dan "Anti-crease 🛑" (Anti kedutan).
- Penunjuk kunci pintu (🛑) masih dipaparkan.
- Mesin akan menjalankan fasa anti kedutan selama kira-kira 10 minit. Selepas fasa anti kedutan selesai, Penunjuk kunci pintu (🛑) akan dimatikan. Paparan akan menunjukkan "E 100".



Jika anda mahu membuka pintu semasa fasa anti kedutan atau menghentikannya, tekan Start/Pause (Mula/Jeda).

8. Tekan "On/Off" untuk mematikan mesin.
9. Setelah selesai kitaran pengeringan. Pakaian dalam dram masih panas. Untuk keselamatan anda, cadangkan untuk membuka pintu untuk seketika untuk mengurangkan suhu sebelum mengeluarkan pakaian dari dalam dram.

7. PENGGUNAAN HARIAN - MEMBASUH & MENGERING (tanpa henti)

7.1 Program Cuci & Kering "Dryness Level"

1. Muatkan pakaian kotor, satu demi satu item, masukkan detergen dan bahan tambah dalam ruangan yang ditetapkan.
2. Hidupkan tombol untuk menetapkan program pencucian yang boleh memilih pilihan pengeringan (rujuk Carta Program di halaman 53), mengikut pakaian anda kemudian tekan **Wash/Dry Mode** touchpad untuk menukar mesin ke mod **Basuh dan Pengeringan Mod** (👉👉/👉👉).



- Pilih opsi yang diperlukan dengan menekan touchpads berkaitan. Untuk mencapai hasil pengeringan terbaik perkakas tidak akan membenarkan anda menetapkan kelajuan putaran dibawah nilai minimum yang diperlukan.
- Menetapkan tahap kekeringan dengan menekan "**Dryness Level**". Paparan menunjukkan sepanjang tempoh basuh dan kitaran set pengeringan.

 Jika program tidak serasi dengan pilihan pengeringan yang dipilih, simbol "----" akan berkelip pada paparan.



- Tekan "Start/Pause" untuk memulakan program. Baki masa dikemas kini setiap minit pada paparan.
- Tekan "On/Off" untuk mematikan mesin.

 Setelah selesai kitaran pengeringan. Pakaian dalam dram masih panas. Untuk keselamatan anda, cadangkan untuk membuka pintu untuk seketika untuk mengurangkan suhu sebelum mengeluarkan pakaian dari dalam dram.

CATATAN

- Jika anda mahu membuka pintu semasa fasa anti kedutan atau menghentikannya, tekan Start/Pause (Mula/Jeda).
 - Beberapa pilihan aras pengeringan tidak disediakan untuk beberapa jenis program pengeringan.
 - Apabila opsi "Iron Dry 
- Paparan akan menunjukkan masa yang dilaraskan baru.
- Apabila "Extra Dry 

7.2 Program Cuci & Kering "Time Dry ()"

- Muatkan pakaian kotor, satu demi satu item, masukkan detergen dan bahan tambah dalam ruangan yang ditetapkan.
- Hidupkan tombol untuk menetapkan program pencucian yang boleh memilih pilihan pengeringan (rujuk Carta Program di halaman 53), mengikut pakaian anda kemudian tekan **Wash/Dry Mode** touchpad untuk menukar mesin ke mod **Basuh dan Pengeringan Mod** ( / ).
- Pilih opsi yang diperlukan dengan menekan touchpads berkaitan. Untuk mencapai hasil pengeringan terbaik perkakas tidak akan membenarkan anda menetapkan kelajuan putaran dibawah nilai minimum yang diperlukan.
- Tetapkan masa pengeringan dengan menekan "Time Dry  " touchpad. Paparan menunjukkan sepanjang tempoh basuh dan kitaran set pengeringan.

 Jika program tidak serasi dengan pilihan pengeringan yang dipilih, simbol "----" akan berkelip pada paparan.

- Tekan "Start/Pause" untuk memulakan program. Baki masa dikemas kini setiap minit pada paparan.
- Tekan "On/Off" untuk mematikan mesin.

 Setelah selesai kitaran pengeringan. Pakaian dalam dram masih panas. Untuk keselamatan anda, cadangkan untuk membuka pintu untuk seketika untuk mengurangkan suhu sebelum mengeluarkan pakaian dari dalam dram.

CATATAN

- Jika anda mahu membuka pintu semasa fasa anti kedutan atau menghentikannya, tekan Start/Pause (Mula/Jeda).
- Jika anda menetapkan hanya 10 minit untuk pengeringan, perakas menjalankan hanya fasa penyejukan ().

8. PETUA MEMBASUH

8.1 Mengasing Pakaian

Ikut simbol kod cucian pada setiap label pakaian dan arahan cucian pengilang. Asingkan pakaian seperti berikut: putih, berwarna, sintetik, bahan halus, bahan wul.

8.2 Suhu

90°C	Bagi kain kapas dan linen dengan kotoran biasa (cth. alas meja teh, tuala, alas meja, cadar...).
60°C 50°C	Bagi kotoran biasa, pakaian mudah luntur (cth. kemeja, baju tidur, pijama...) daripada linen, kapas atau gentican sintetik dan untuk kain kapas yang ringan kotoran (cth. pakaian dalam).
40°C 30°C Sejuk	Bagi item halus (cth. langsir net), pakaian bercampur termasuk gentican sintetik dan wul dengan label "wul baru tulen, boleh dibasuh mesin, tidak mengecut".

8.3 Sebelum Memuat Pakaian

- Pastikan tiada objek logam tertinggal di dalam pakaian (cth. klip rambut, pin keselamatan, jarum).



- Butangkan sarung bantal, tutup zip, cangkuk dan butang ketap. Ikatkan sebarang tali pinggang atau pita yang panjang.

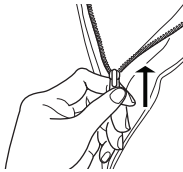

- Cuci coli, sarung kaki dan pakaian lembut lain di dalam beg cucian yang boleh anda beli di pasaraya.



- Pastikan anda mencuci pengumpul lin secara berasingan daripada pengeluaran lin.
- Jangan basuh pakaian putih dan berwarna bersama-sama. Pakaian putih boleh kehilangan "keputihannya" dalam cucian.
- Pakaian berwarna yang baru mungkin luntur dalam basuhan pertama; maka ia perlu dibasuh berasingan pada kali pertama.
- Tanggalkan tanda kotoran degil sebelum membasuh.
- Bahagian yang sangat kotor hendaklah digosokkan dengan detergen khas atau pes detergen. Langsir hendaklah diperlakukan dengan cermat. Tanggalkan cangkuk atau ikatkannya di dalam beg atau jaring.

8.4 Muatan Maksimum

Beban maksimum yang disarankan dinyatakan di dalam carta program. (lihat halaman 53)

Peraturan umum:

Kapas, linen:	dram penuh tetapi tidak terlalu padat;
Sintetik:	dram tidak lebih daripada separuh penuh;
Bahan halus dan wul:	dram tidak lebih daripada sepertiga penuh.

Membasuh pakaian dengan beban maksimum menghasilkan penggunaan air dan tenaga yang paling cekap. Bagi pakaian yang sangat kotor, kurangkan saiz muatan.

8.5 Menanggal Kotoran

Tanda kotoran degil mungkin tidak dapat ditanggalkan hanya dengan air dan detergen. Oleh itu, adalah dinasihatkan untuk merawatnya terlebih dahulu sebelum membasuh.

Darah: bersihkan kotoran yang masih baru dengan air sejuk. Untuk kotoran kering, rendam semalaman di dalam air dengan detergen khas kemudian gosok dengan sabun dan air.

Cat berasaskan minyak: lembapkan dengan penghapus kotoran benzin, bentangkan pakaian di atas kain lembut dan padapkan kotoran tersebut; bersihkan beberapa kali.

Kotoran gris kering: lembapkan dengan turpentin, bentangkan pakaian tersebut di atas permukaan yang lembut dan pedapkan tanda kotoran dengan hujung jari dan sehelai kain kapas.

Karat: asid oksalik dilarutkan dalam air panas atau produk penghapus karat digunakan dalam air sejuk. Berhati-hati dengan tanda karat yang sudah lama kerana struktur selulosanya telah rosak dan pakaian mudah berlubang.

Kotoran kulit: bersihkan dengan peluntur, bilas dengan betul (kain putih dan kain berwarna tahan luntur sahaja).

Rumput: letak sedikit sabun dan bersihkan dengan peluntur (kain putih dan kain berwarna tahan luntur sahaja).

Pena mata bola dan gam: lembapkan dengan aseton(*), bentangkan di atas kain lembut dan padapkan tanda kotoran itu.

Gincu: lembapkan dengan aseton (*) seperti di atas, kemudian bersihkan kotoran dengan spirit bermetil. Hapuskan sisa tanda daripada kain putih dengan peluntur.

Wain merah: rendam dalam air dan detergen, bilas dan bersihkan dengan asid asetik atau sitrik, kemudian bilas. Bersihkan sebarang tanda sisa dengan peluntur.

Dakwat: bergantung pada jenis dakwat, lembapkan pakaian dahulu dengan aseton (*), kemudian dengan asid asetik; bersihkan sebarang tanda sisa pada pakaian putih dengan peluntur dan kemudian bilas dengan bersih.

Kotoran tar: bersihkan dahulu dengan penghapus kotoran, spirit bermetil atau benzin, kemudian gosokkannya dengan pes detergen.

(*) jangan gunakan aseton pada sutera buatan.

8.6 Jenis Bahan Pencuci dan Kuantiti Bahan Pencuci

Detergen kurang buih diperlukan untuk mesin basuh ini bagi mencegah masalah buih yang terlalu banyak, hasil basuhan yang tidak memuaskan hati dan kemudaratan terhadap mesin.

Detergen kurang buih yang dihasilkan untuk mesin basuh muatan depan dilabelkan sebagai "Muatan Depan", "kecekapan tinggi", "HE", misalnya Kuasa Sejuk untuk Pemuat Depan atau "Matic".

Jangan gunakan jenis detergen yang salah misalnya Muatan Atas, detergen Basuhan Tangan atau produk Berasaskan Sabun di dalam mesin basuh muatan depan anda. Ini boleh menghasilkan buih sabun yang terlalu banyak, masa kitaran yang lebih lama, kelajuan putaran yang rendah, bilasan yang lemah dan menyebabkan motor menampung bebanan yang berlebihan.

Kuantiti bahan pencuci untuk digunakan

Pilihan bahan pencuci dan penggunaan kuantiti yang betul bukan sahaja memberi kesan kepada prestasi cucian anda, malah membantu mengelakkan pembaziran dan melindungi persekitaran.

Walaupun boleh diuraikan melalui tindakan biologi, bahan pencuci mengandungi bahan-bahan dimana, dalam kuantiti yang banyak, boleh merosakkan keseimbangan halus alam sekitar.

Pilihan dan kuantiti bahan pencuci bergantung kepada ;

- jenis fabrik (halus, bulu, kapas, dan lain-lain.) ;
- warna pakaian;
- saiz muatan;
- tahap kotoran;
- suhu cucian; dan
- kekuatan air yang digunakan.

Kekerasan air dikelaskan mengikut "tahap" kekerasan.

Maklumat tentang kekerasan air dalam kawasan anda boleh diperolehi daripada syarikat bekalan air yang berkaitan, atau dari pihak berkuasa tempatan anda. Anda mungkin perlu mencuba menggunakan kuantiti bahan pencuci mengikut setiap arahan pengeluar produk kemudian bandingkan hasil cucian dengan senarai di bawah dan sesuaikan jumlah bahan pencuci untuk masa akan datang dengan sewajarnya.

Serbuk pencuci yang tidak mencukupi menyebabkan:

- muatan cucian bertukar menjadi kelabu,
- pakaian berminyak.

Serbuk pencuci yang terlalu banyak menyebabkan:

- berbuih-buih,
- kesan cucian berkurang,
- pembilasan kurang baik

Kurangkan bahan pencuci jika:

- anda mencuci muatan yang sedikit,
- cucian tidak begitu kotor
- jumlah buih yang banyak semasa mencuci.

9. PETUA MENGERING

9.1 Menyediakan Kitaran Pengeringan

Pengering, perkakas yang bekerja pada prinsip pemeluwapan. **Oleh itu, pili air mesti dibuka dan hos saliran mesti mengalirkan air ke dalam sink atau paip saliran, walaupun semasa kitaran pengeringan.**



PERHATIAN!

Sebelum memulakan program pengeringan, kurangkan pakaian dobi yang dibasuh, untuk mendapatkan persembahan yang baik.

9.2 Dobi Tidak Sesuai Untuk Pengeringan

- Bahan yang sangat halus seperti langsir sintetik, bulu dan sutera, pakaian yang mengandungi bahan logam, stoking nilon, pakaian tebal seperti anorak, Sarung katil, selimut, beg tidur dan selimut tidak boleh dikeringkan di dalam mesin.
- Pakaian gelap jangan dikeringkan bersama bahan berbulu berwarna seperti tuala kerana ini boleh menarik bulu halus.
- Keluarkan pakaian apabila perkakas telah selesai pengeringan.
- Untuk mengelak daripada cas statik apabila pengeringan selesai,

bahan pelembut kain semasa membasuh pakaian atau perapi fabrik khusus untuk mesin pengering.

- Pakaian yang berlapis dengan buih-getah atau bahan serupa busa getah tidak boleh dikeringkan di dalam mesin; mereka mewakili bahaya kebakaran.
- Juga, kain yang mengandungi sisa menetapkan losyen atau semburan rambut, pelarut kuku atau penyelesaian yang sama tidak harus dikeringkan di dalam mesin untuk mengelakkan pembentukan wap berbahaya.

Detergen dan perapi tambahan mesti diisikan ke dalam petak yang sesuai di laci dispenser sebelum memulakan program basuh.



Jika menggunakan detergen cecair, program tanpa mencuci pra mesti dipilih.

9.3 Label Pakaian

Untuk pengeringan, ikuti tanda-tanda yang diberikan pada label pengilang:

- = Boleh jatuh kering
- = Pengeringan pada suhu yang tinggi
- = Pengeringan pada suhu dikurangkan
- = Jangan keringkan menggunakan mesin basuh.

9.4 Pengeringan Kitaran Tempoh

Masa pengeringan mungkin berbeza-beza bergantung pada:

- kelajuan putaran akhir;
- darjah kekeringan diperlukan (Extra dry, Cupboard dry, Iron dry);
- jenis pakaian;
- berat saiz beban.

Purata masa pengeringan untuk pengeringan bermasa ditunjukkan dalam pilihan "Time Dry" (lihat halaman 56). Pengalaman ini akan membantu anda untuk mengeringkan pakaian anda dengan cara yang lebih sesuai, sesuai dengan kain yang berbeza.

Perhatikan tempoh masa pengeringan kitaran telah dilaksanakan.

9.5 Pengeringan tambahan

Jika pakaian masih terlalu basah di akhir program, tetapkan satu lagi kitaran pengeringan.



AMARAN!

Demi mengelakkan kain daripada berkedut atau mengecut, elakkan pengeringan secara keterlaluan.

10. SIMBOL KOD BASUH ANTARABANGSA

Simbol ini terdapat pada label pakaian, untuk membantu anda memilih cara terbaik membersihkan cucian anda.

 Cucian bertenaga	 Suhu maksimum cucian 95 °C	 Suhu maksimum cucian 60 °C	 Suhu maksimum cucian 40 °C	 Suhu maksimum cucian 30 °C	 Cucian tangan	 JANGAN cuci
 Cucian lembut						
 Meluntur	 Meluntur dalam air sejuk		 JANGAN meluntur			
 Menyeterika	 Seterika panas maks. 200 °C	 Seterika hangat maks. 150 °C	 Seterika suam maks. 110 °C	 JANGAN seterika		
 Cucian kering	 Cucian kering dalam semua pelarut	 Cucian kering dalam perkloritena, petrol, alkohol tulen, R 111 & R 113	 Cucian kering dalam petrol, alkohol tulen dan R 113	 JANGAN cuci kering		
 Mengering	 Bentangkan	 Di ampai	 Penyidai pakaian	 Suhu tinggi Suhu rendah Mesin pengering	 JANGAN gunakan mesin kering	

11. PENJAGAAN DAN PEMBERSIHAN

! **AMARAN!** Anda mesti MEMUTUSKAN SAMBUNGAN bekalan elektrik daripada perkakas, sebelum anda boleh menjalankan pembersihan atau kerja penyelenggaraan.

11.1 Pembersihan Luar

Bersihkan perkakas hanya dengan sabun dan air suam. Keringkan semua permukaan sepenuhnya.

! **AWAS!** Jangan gunakan alkohol, pelarut atau produk bahan kimia.

11.2 Menanggalkan Kesan Kapur

Air yang biasa kita gunakan mengandungi kapur. Adalah menjadi idea yang baik untuk kadang kala menggunakan serbuk pelembut air dalam mesin.

Lakukan ini secara berasingan daripada cucian pakaian, dan mengikut arahanserbuk pelembut yang dikeluarkan oleh kilang. Ini akan membantu mencegah pembentukan deposit kapur.

11.3 Selepas Setiap Cucian

Biarkan pintu terbuka sebentar. Ini membantu mencegah kulat dan bau lembap yang terbentuk di dalam perkakas. Membiarkan pintu terbuka selepas pembasuhan juga akan membantu memelihara kepad pintu.

11.4 Basuhan Penyelenggaraan Dengan Program “Tub Clean”

Dengan penggunaan pembasuhan suhu rendah, ada kemungkinan sisa termendap di dalam dram. Kami mengesyorkan agar program “Pembersihan Tab” digunakan secara tetap untuk membuang sebarang sisa.

Untuk menjalankan basuhan penyelenggaraan:

- Dram hendaklah kosong daripada kain kotor.
- Pilih program “Tub Clean”.
- Tekan Mula/Jeda untuk memulakan program.

11.5 Membersih Petak Dispenser

Petak dispenser serbuk cucian dan perapi tambahan harus kerap dibersihkan. Keluarkan petak dengan menekan selak ke bawah dan teriknya keluar.

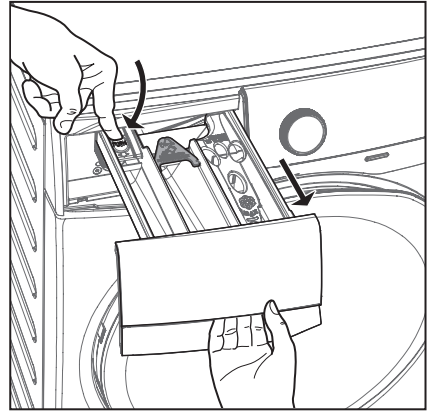

Untuk memudahkan pembersihan, bahagian atas petak perapi tambahan harus dikeluarkan.

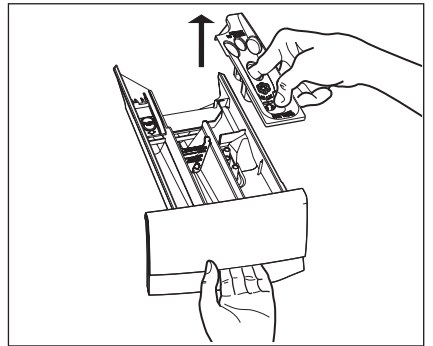

Bersihkan dengan air paip, untuk membuang kesan serbuk yang terkumpul.

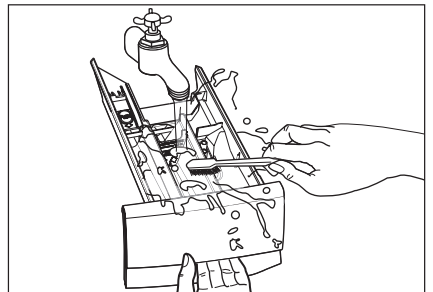

11.6 Membersih Ceruk Petak

Selepas petak dikeluarkan, gunakan berus kecil untuk membersihkan bahagian ceruk, pastikan semua sisa serbuk cucian dibuang dari atas dan bawah ceruk. Letak semula petak dan jalankan program bilas tanpa sebarang pakaian di dalam dram.

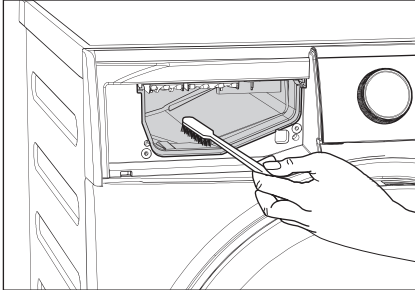

11.7 Membersih Pam

i Periksa pam aliran air keluar dengan kerap dan pastikan ia bersih.

Bersihkan pam jika:

- Perkakas tidak mengeringkan air.
- Dram tidak berputar.
- Perkakas membuat bunyi pelik kerana tersumbat pada pam air keluar.
- Paparan menunjukkan kod awas/peringatan kerana masalah pada penyaliran air keluar.

! AMARAN!

1. Cabutkan sambungan plag utama daripada soket utama.
2. Jangan keluarkan penapis semasa perkakas sedang beroperasi. Jangan bersihkan pam aliran air keluar jika air di dalam perkakas panas. Air mesti sejuk sebelum anda membersihkan pam aliran air keluar.

Untuk membersihkan pam aliran air keluar:

1. Buka pintu pam aliran air keluar.

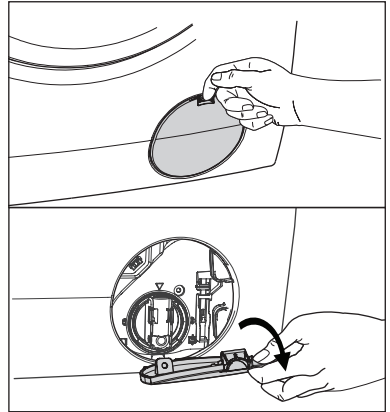

2. Letakkan bekas di bawah ceruk pam aliran air keluar untuk mengumpul air yang mengalir keluar.

Tekan dua tuil dan tarik salur ke hadapan untuk membolehkan air mengalir keluar.

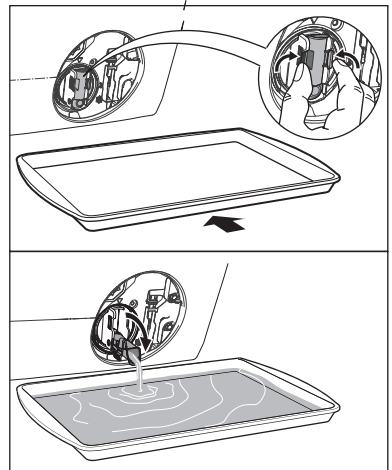

3. Apabila bekas penuh dengan air, letak semula salur air keluar dan kosongkan bekas tadi. Lakukan langkah 2,3 sekali lagi sehingga tiada lagi air mengalir keluar daripada pam air keluar.

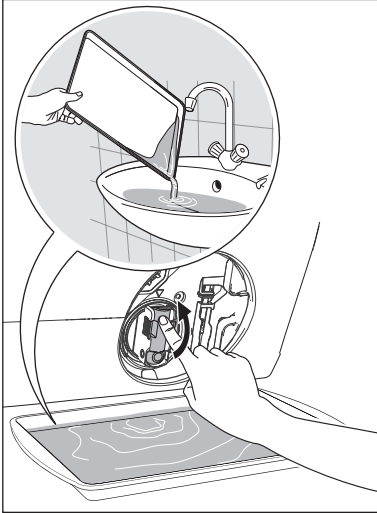

4. Tekan salur penyaliran ke belakang dan putar penapis berlawanan arah jam untuk menanggalkannya.

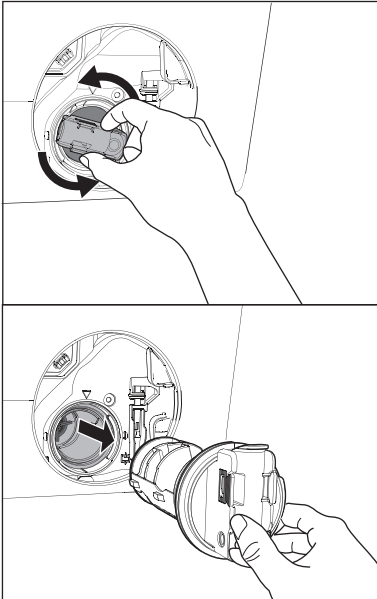

5. Keluarkan sisa bulu dan objek daripada penapis pam (jika ada).

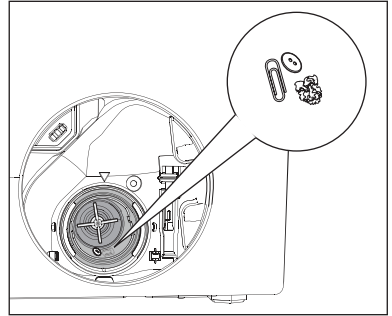

6. Pastikan impeler pam boleh dipusing. Jika ini tidak, hubungi pusat servis.

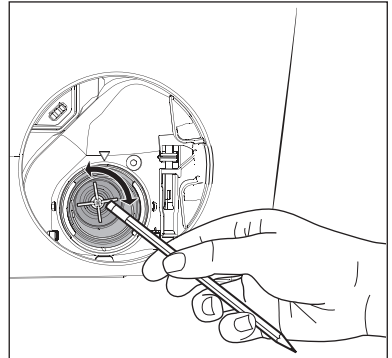

7. Bersihkan penapis di bawah air paip.

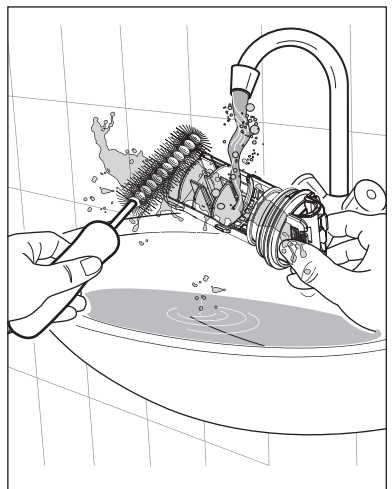

8. Letakkan semula penapis ke dalam perumah dengan bahagian yang terdedah menghadap ke atas. Pastikan anda menyetatkan penapis dengan betul bagi mencegah kebocoran.

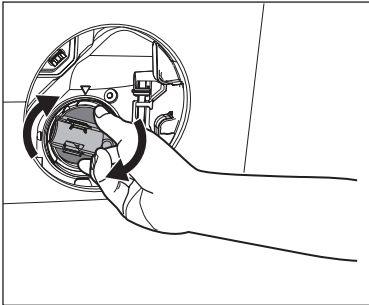
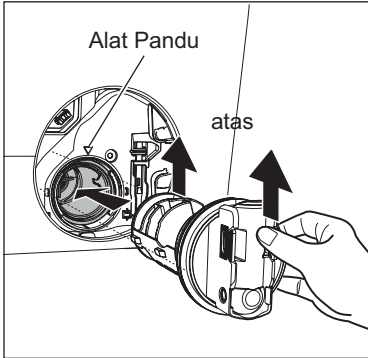

9. Letak semula selak dan tutup pintu pam aliran air keluar.

11.8 Membersih Penapis Aliran Air Masuk

Jika air anda keras atau mengandungi kesan deposit kapur, penapis aliran air masuk mungkin tersumbat. Oleh itu idea yang baik ialah membersihkannya dari masa ke semasa.

Untuk membersihkan penapis aliran air masuk:

1. Tutup pili air.
2. Keluarkan hos aliran air masuk daripada pili air.

3. Bersihkan penuras dalam hos dengan berus keras.

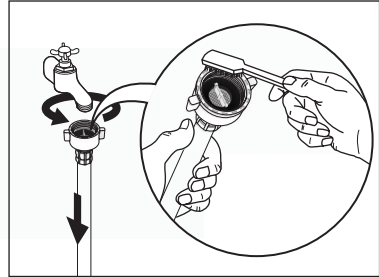

4. Keluarkan hos aliran air masuk di belakang perkakas.

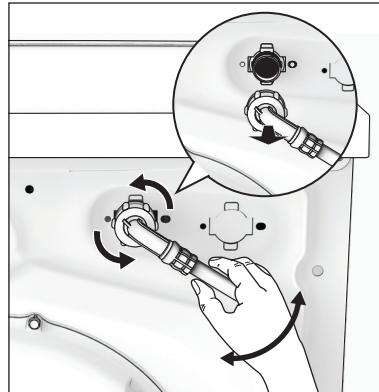

5. Bersihkan penapis di dalam injak dengan berus kasar atau tuala.

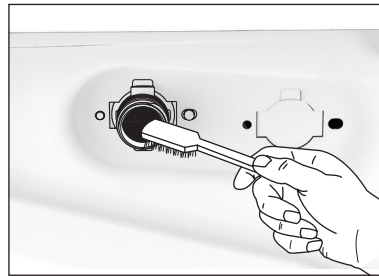

6. Pasangkan semula hos aliran air masuk. Pastikan sambungan ketat untuk mengelak kebocoran.
7. Buka pili air.

11.9 Langkah Berwaspada Fros

Jika perkakas dipasang di tempat yang suhunya boleh turun sehingga kurang daripada 0 °C, buang baki air di dalam hos salur masuk dan pam saliran.

Saliran Kecemasan

1. Tanggalkan palam sesalur daripada soket sesalur. Tutup pili air.
2. Tanggalkan hos salur masuk air.
3. Tanggalkan hos salir dari sokongan belakang dan cabut pencangkuk dari sink atau spigot.

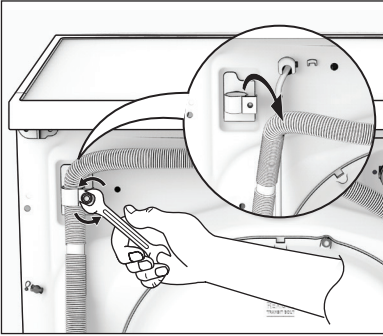

4. Letakkan hujung salir dan hos saluran masuk di dalam bekas. Biarkan air menyalir keluar daripada hos.

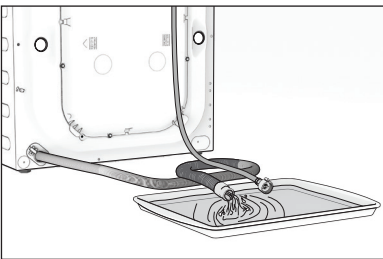

5. Apabila tiada lagi air mengalir, pasang hos saluran masuk dan hos salir sekali lagi.

NOTA

Pastikan suhu-lebih daripada 0 °C sebelum anda menggunakan semula perkakas.

12. PENYELESAIAN MASALAH

12.1 Kegagalan Kemungkinan

Sesetengah masalah tertentu adalah berpunca daripada kurang penyelenggaraan yang mudah atau kesilapan yang boleh diselesaikan dengan mudah tanpa menghubungi jurutera. Sebelum menghubungi Pusat Servis tempatan anda, sila jalankan pemeriksaan yang disenaraikan di bawah.

Setelah masalah tersebut diselesaikan, tekan butang "START/PAUSE" untuk memulakan semula program. Jika masalah masih berlarutan setelah semua sudah diperiksa, hubungi Pusat Servis tempatan anda.



AWAS! Nyahaktifkan perkakas sebelum anda melakukan cek.

Kod Penggera:

E10	Mesin tidak mengisi air.
E20	Mesin tidak menyalir air.
E40	Pintu tidak ditutup atau pintu tidak ditutup dengan betul. Sila semak pintu!
E40	Bekalan kuasa utama tidak stabil. Tunggu sehingga bekalan kuasa utama stabil kembali dan mesin akan bermula operasi secara automatik.
E91	Tiada komunikasi antara elemen elektronik pada perkakas. Matikan dan hidupkan semula.

Malfungsi	Kemungkinan Punca	Penyelesaian
Mesin basuh tidak boleh dimulakan:	Pintu tidak ditutup. (Kod ralat: E 40)	Tutup pintu dengan rapi.
	Plag tidak dimasukkan dengan betul ke dalam soket kuasa.	Masukkan plag ke dalam soket kuasa.
	Tiada bekalan kuasa di soket.	Sila periksa pemasangan elektrik domestik anda.
	Butang Start/Pause tidak ditekan.	Tekan butang Start/Pause.
	Delay Start (☺) telah dipilih.	Jika pakaian mahu dicuci segera, batalkan "Delay Start".
	Bekalan Utama tidak stabil. (Jika E40 muncul pada paparan.)	Tunggu hingga bekalan utama stabil. Perkakas akan dimulakan secara automatik.
Mesin tidak mengisi air:	Pili air tertutup. (Kod ralat: E 10)	Buka pili air.
	Hos air masuk tertindih atau terpiuh. (Kod ralat: E 10)	Periksa sambungan hos air masuk.
	Penuras dalam hos air masuk tersumbat. (Kod ralat: E 10)	Bersihkan penuras hos air masuk.
	Pintu tidak ditutup dengan betul. (Kod ralat: E 40)	Tutup pintu dengan rapi.
Mesin mengisi kemudian terus menyalirkan:	Hujung hos saliran terlalu rendah. (Kod ralat: E 10)	Sila rujuk perenggan berkenaan di bahagian "Penyaliran Air".

Malfungsi	Kemungkinan Punca	Penyelesaian
Mesin tidak menyalirkan air dan/atau tidak memutar:	Hos saliran tertindih atau terpiuh. (Kod ralat: E20)	Periksa sambungan hos penyaliran.
	Pam saliran tersumbat. (Kod ralat: E20)	Bersihkan penuras saliran.
	Opsyen "Rinse Hold" telah dipilih.	Tekan Mula/Jeda untuk mengalirkan air. atau Pilih program putaran (Spin).
	Pakaian tidak diagihkan sama rata di dalam dram.	Jeda mesin dan agihkan semula pakaian secara manual.
Terdapat air di atas lantai:	Terlalu banyak detergen atau detergen tidak sesuai digunakan (mengeluarkan terlalu banyak buih).	Kurangkan kuantiti detergen atau gunakan yang lain. (Lihat halaman 68)
	Periksa sama ada terdapat kebocoran dari salah satu pemasangan hos air masuk. Kebocoran itu kadang tala sukar dilihat kerana air mengalir hos; periksa sama ada hos itu lembap.	Periksa sambungan hos air masuk.
	Hos saliran rosak.	Hubungi pusat perkhidmatan kami.
Hasil cucian yang tidak memuaskan:	Detergen tidak mencukupi atau tidak sesuai untuk digunakan.	Tingkatkan kuantiti detergen atau gunakan yang lain. (Lihat halaman 68)
	Tanda kotoran degil tidak dibersihkan terlebih dahulu sebelum membasuh.	Gunakan produk komersil untuk merawat kesan kotoran yang degil.
	Suhu yang betul tidak dipilih.	Periksa sama ada anda telah memilih suhu yang betul.
	Muatan pakaian berlebihan.	Kurangkan muatan.
Pintu tidak dapat dibuka:	Program masih berjalan.	Tunggu sehingga putaran basuhan terakhir.
	Terdapat air di dalam dram.	Anda hendaklah menyalirkan air untuk membuka pintu (rujuk "Membuka Pintu" pada muka surat 63).
	Masalah ini mungkin disebabkan oleh kegagalan fungsi mesin basuh.	Sila hubungi Talian Khidmat Pelanggan kami. Jika anda perlu buka pintu mesin, sila baca perenggan "Membuka Pintu Mesin Semasa Kecemasan" pada halaman 80.

Malfungsi	Kemungkinan Punca	Penyelesaian
Mesin bergegar atau bunyinya bising:	Bolt pengangkutan dan pembungkusan belum dikeluarkan.	Periksa supaya pemasangan perkakas dibuat dengan betul.
	Kaki penyokong belum dilaraskan lagi.	Periksa supaya pengarasan perkakas dibuat dengan betul.
	Pakaian tidak diagihkan sama rata di dalam dram.	Jeda mesin dan agihkan semula pakaian secara manual.
	Jumlah pakaian di dalam dram terlalu sedikit.	Muatkan lebih banyak pakaian.
	Lantai tidak stabil cth. lantai kayu.	Rujuk perenggan berkenaan dalam bahagian "Pemasangan".
Masa kitaran lebih lama daripada yang dipaparkan:	Detergen melebihi dos.	Kurangkan kuantiti detergen atau gunakan yang lain. (Lihat halaman 68)
	Mesin tidak seimbang.	Agihkan semula pakaian secara manual di dalam dram dan mulakan fasa putaran sekali lagi.
Kitaran ini adalah lebih pendek daripada masa yang dipaparkan.	Perkakas mengira masa yang baru mengikut beban pakaian.	
Putaran bermula lambat atau mesin tidak berputar:	Peranti pengesan ketidakseimbangan elektronik telah menyela kerana pakaian tidak diagihkan sama rata di dalam dram. Pakaian diagihkan semula melalui putaran balikan dram. Hal ini mungkin berlaku beberapa kali sebelum ketidakseimbangan hilang dan pemutaran normal dapat disambungkan semula. Jika, selepas 10 minit, pakaian masih belum diagihkan sama rata di dalam dram, mesin tidak akan berputar. Dalam kes sebegini, sebarkan semula muatan secara manual dan pilih program putar.	Jeda mesin dan agihkan semula pakaian secara manual.
Mesin mengeluarkan bunyi pelik:	Mesin tidak dipasang dengan betul.	Pastikan peletakan aras perkakas adalah betul. Rujuk pada "Pemasangan".
	Bolt atau bungkusan transit tidak dikeluarkan.	Pastikan bungkusan dan/atau bolt transit dikeluarkan. Rujuk pada "Mengeluarkan".
	Muatan terlalu kecil.	Tambah lebih banyak pakaian ke dalam dram.
Tiada air kelihatan di dalam dram:	Mesin yang berasaskan teknologi moden beroperasi secara sangat ekonomik dengan menggunakan jumlah air yang sangat sedikit tanpa menjejaskan prestasi.	

Malfungsi	Kemungkinan Punca	Penyelesaian
Mesin ini tidak kering atau tidak kering dengan betul:	"Time Dry" atau "Dryness Level" ijazah belum dipilih.	Pilih masa pengeringan atau takat kekeringan.
	Pili air tertutup. (Kod ralat: E 10)	Buka pili air.
	Pam saliran tersumbat. (Kod ralat: E 20)	Bersihkan penuras saliran.
	Mesin yang terlebih beban.	Mengurangkan beban pakaian ke dalam dram.
	Program pengeringan, masa atau kekeringan ijazah yang dipilih tidak sesuai untuk pakaian.	Pilih sesuai program pengeringan, masa atau kekeringan ijazah untuk pakaian.
Masa paparan dibekukan pada akhir kitaran pengeringan selama lebih daripada 30 minit:	Mesin mengoptimalkan kitaran pengeringan mengikut kesesuaian cucian dan saiz beban. La akan berbeza-beza untuk setiap jenis kain penyerapan air adalah berbeza.	Ini adalah perkara biasa mesin dan tidak membimbangkan kerana ia tidak menjejaskan prestasinya.

i NOTA

Jika anda tidak dapat mengenal pasti atau menyelesaikan masalah, hubungi pusat perkhidmatan kami. Sebelum menghubungi kami, catat model, nombor siri dan tarikh pembelian mesin anda: Pusat Perkhidmatan akan memerlukan maklumat ini.

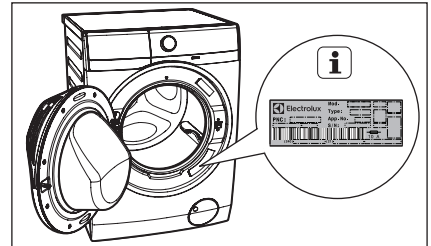

12.2 Membuka Pintu Mesin Semasa Kecemasan

Pada masa kecemasan apabila mesin mengalami kegagalan fungsi dan pintu dikunci. Mesin akan meneruskan program basuh apabila bekalan elektrik kembali. Jika pintu dikunci disebabkan oleh kegagalan fungsi mesin, pintu boleh dibuka dengan pembukaan pintu semasa kecemasan.

Sebelum pintu dibukakan:



Amaran!

Pastikan suhu air dan pakaian di dalam mesin tidak panas. Sila tunggu pengaliran air keemasan. (rujuk kepada “Saliran Kecemasan” pada halaman 75)

Pastikan paras air di dalam tab basuh tidak tinggi. Sila buat pengaliran air keemasan. (rujuk kepada “Saliran Kecemasan” pada halaman 75)

Pastikan tab basuh tidak berputar. Tunggu sehingga tab basuh berhenti.

Untuk membuka pintu semasa kecemasan, sila:

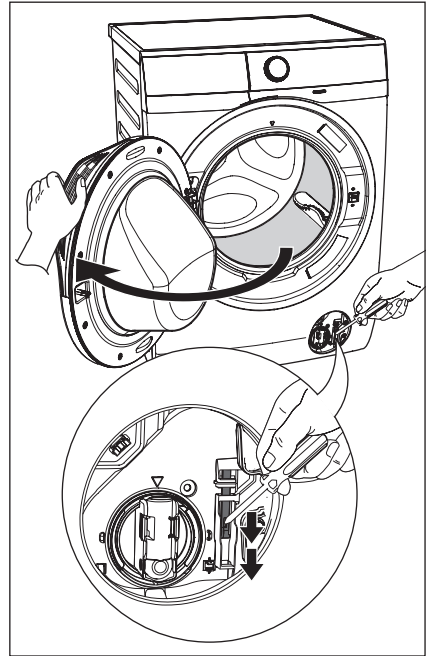

1. Tekan butang “On/Off” untuk memadamkan mesin.
2. Cabutkan bekalan elektrik.
3. Buka pintu penapis.
4. Gunakan alat yang sesuai untuk menarik tali pengikat buka kunci kecemasan (pengikat merah) ke arah bawah sebanyak dua kali (anda akan mendengar bunyi “klik”) dan kemudian tahan, pada masa yang sama tarik pemegang pintu untuk membuka pintu.

Jika pintu tidak boleh dibuka semasa memegang tali pengikat, cuba lepaskannya dan kemudian buka pintu.



5. Keluarkan pakaian.
6. Tutup pintu penapis.

13. DATA TEKNIKAL

Dimensi (Tinggi / Lebar / Dalam)	85 X 60 X 57.5 cm		
Bekalan kuasa (Voltan / Frekuensi)	220-240 V~ / 50 Hz		
Jumlah kuasa	Wash: 2000 W / Dry: 1500 W		
Perlindungan fuis minimum	10 A		
Tekanan bekalan air (Maksimum / Minimum)	0.8 MPa / 0.05 MPa		
Beban maksimum (pakaian kering)	Program	Membasuh	Mengering
	Cottons	Max.¹⁾	Max.¹⁾
	Mixed	4 kg	3 kg
	Delicates	4 kg	–
	Bedding	3 kg	–
	Baby Care	4 kg	–
	Energy Saver	Max.¹⁾	Max.¹⁾
	Tub Clean	–	–
	Spin	Max.¹⁾	Max.¹⁾
	Rinse + Spin	Max.¹⁾	Max.¹⁾
	Wool 	2 kg	1 kg
	Quick 15	1.5 kg	–
	Daily 39	5.5 kg	–
	Full Wash 60	Max.¹⁾	4 kg
	WashDry 60	1 kg	1 kg
Favourite 	–	–	
Kelajuan putaran (Maksimum / Minimum)	1200 rpm / 400 rpm		

1) Kapasiti maksimum bergantung pada model Mesin Cuci Mesin Cuci (lihat ditentukan pada panel kawalan).

14. PEMASANGAN

14.1 Mengeluarkan

AWAS!

Semua bolt pengangkutan dan bahan pembungkusan mesti dikeluarkan sebelum menggunakan perkakas. Anda dinasihatkan supaya menyimpan semua peranti pengangkutan supaya dapat dipasang semula jika mesin perlu diangkut lagi nanti.

- Gunakan sarung tangan. Potong dan keluarkan empat memotong tali seperti yang ditunjukkan.

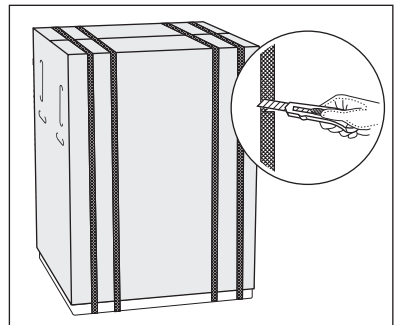

2. Buang kotak karton. Tanggalkan bahan bungkus polisterin. Tanggalkan beg plastik yang menutup mesin.

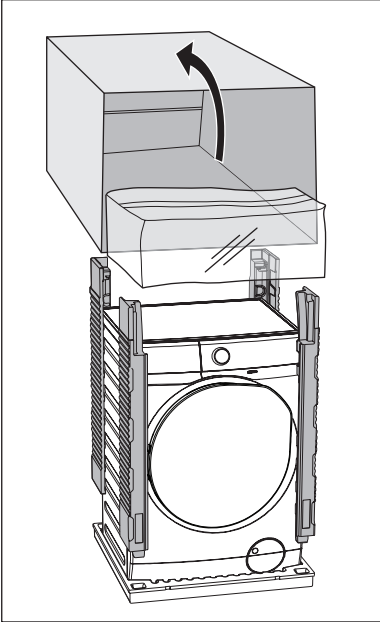

3. Buka pintu. Keluarkan kepingan polistren daripada pengedap pintu dan semua barang dari dram.

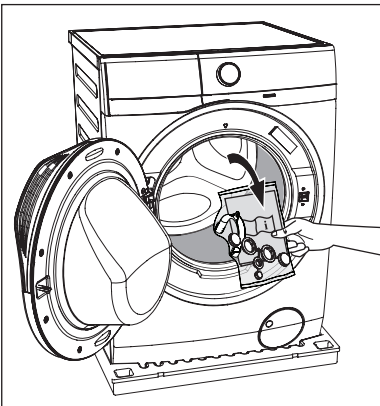

4. Letakkan salah satu elemen bungkus polisterin di atas lantai di belakang perkakas. Dengan berhati-hati letakkan perkakas dengan bahagian belakang di atasnya. Pastikan tidak merosakkan hos.

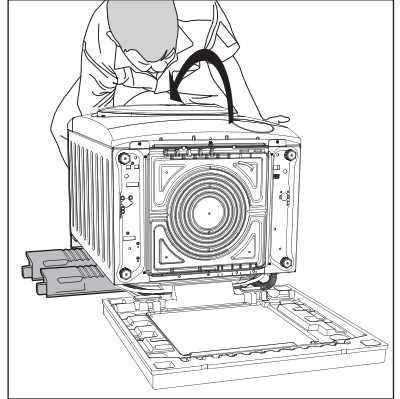

5. Tanggalkan dasar polisterin.

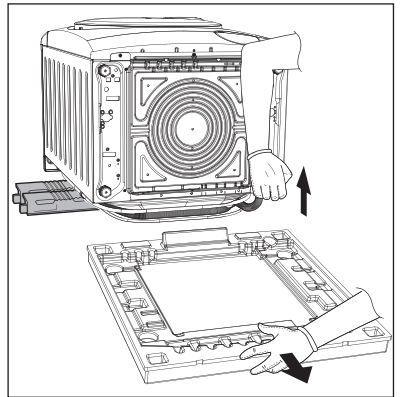

6. Tarik perkakas dalam kedudukan menegak.position.
7. Keluarkan kabel bekalan kuasa dan hos saliran dan air masuk daripada pemegang hos (A) pada bahagian belakang perkakas.

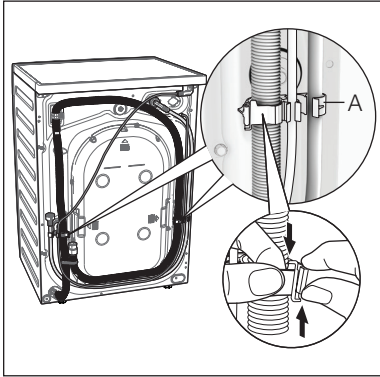

8. Longgarkan ketiga-tiga bolt.
9. Tarik keluar peruang plastik.

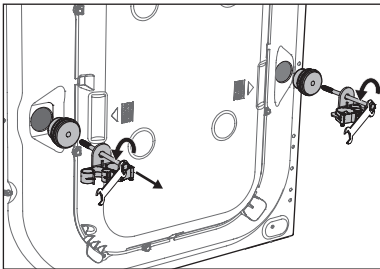
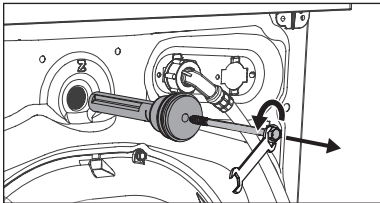

10. Letakkan penutup plastik di dalam lubang. Anda boleh menjumpai penutup ini di dalam beg manual pengguna.

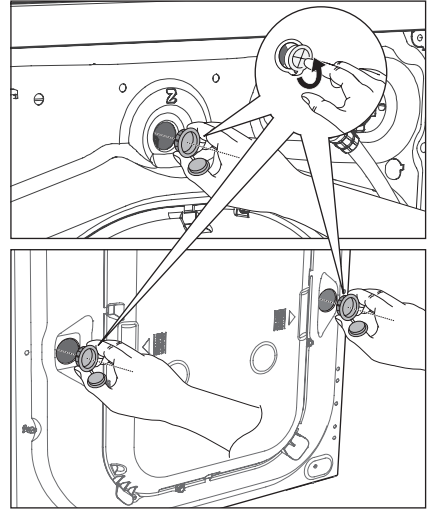
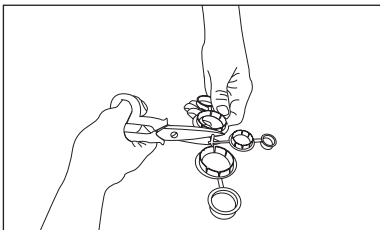

14.2 Kedudukan Mesin

Penting untuk mesin basuh anda didudukkan kukuh dan rata di atas lantai untuk memastikan operasi yang betul.

Perkakas tidak boleh dipasang di belakang pintu boleh dikunci, pintu gelongsor atau pintu dengan selak pada sisi bertentangan pintu mesin basuh. Gunakan paras spirit pada atas dan sisi mesin basuh untuk memeriksa paras.

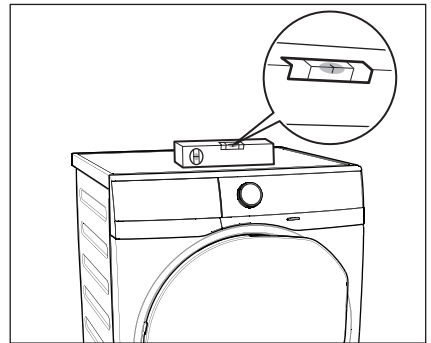

Jika anda tidak mempunyai paras spirit, sebagai panduan gunakan hujung bingkai pintu, almari atau bangku untuk memastikan mesin basuh selaras.

Longgarkan atau ketatkan kaki untuk melaras ketinggian. Pelarasan yang betul paras perkakas mencegah getaran, bunyi bising dan pergerakan perkakas semasa beroperasi.

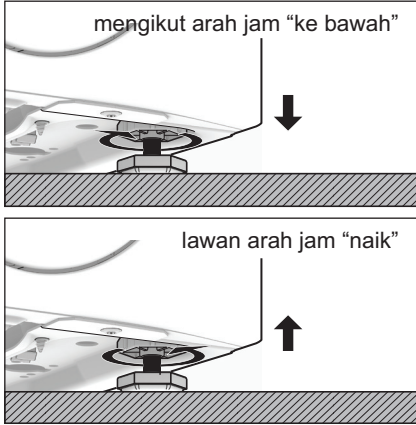

Apabila mesin basuh selaras, cuba goyangkannya dari sudut ke sudut. Jika ia bergoyang, laras semula kaki sehingga ia selaras dan tidak bergoyang.

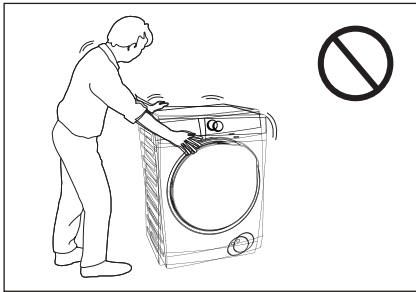

Jangan letakkan kadkod, kayu atau bahan yang sama di bawah mesin untuk meratakan lantai. Pasangkan mesin di atas lantai yang rata dan keras. Pastikan peredaran udara di sekeliling mesin tidak di ganggu oleh permaidani, dan sebagainya.

Periksa mesin supaya tidak menyentuh dinding atau almari.

14.3 Saliran Air Masuk

Sambungkan hos penyaliran air masuk kepada pili air dengan alur BSP 3/4".

Gunakan hos yang dibekalkan bersama mesin basuh. **JANGAN GUNAKAN HOS LAMA.**

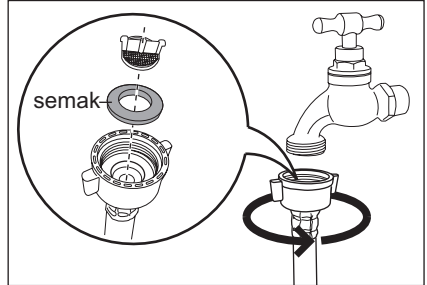

Bahagian hujung lain hos air masuk yang bersambung dengan mesin boleh dipusingkan ke arah mana sekalipun. Longgar ikatan, pusingkan hos dan ketatkan semula ikatan, pastikan tiada kebocoran air.

Hos air masuk tidak boleh dipanjangkan. Jika ia terlalu pendek dan anda tidak mahu mengalihkan pili air, anda perlu membeli hos baru yang lebih panjang dan yang dibuat khusus untuk kegunaan seperti ini.

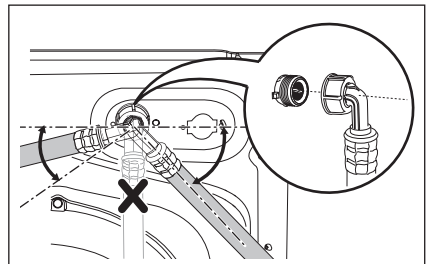

14.4 Penyaliran Air

Hujung hos saliran boleh ditentukan kedudukannya dengan tiga cara:

- Disangkutkan pada pinggir sink menggunakan panduan hos plastik yang disediakan bersama mesin.

Memasang Alat Pandu Hos

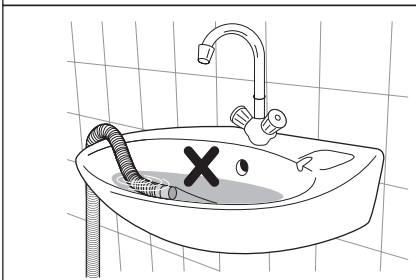
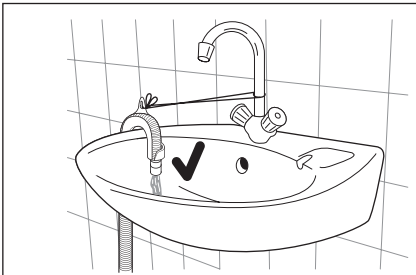
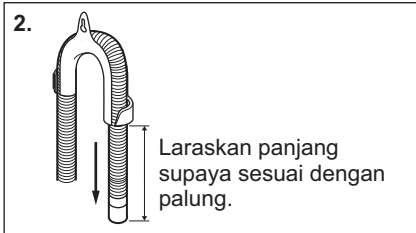
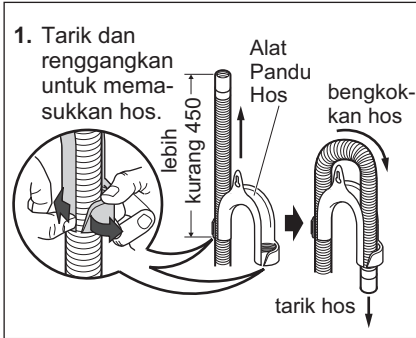

Dalam kes ini, pastikan hujungnya tidak dapat terlepas apabila mesin dikosongkan. Ini dapat dilakukan dengan mengikatnya pada pili dengan tali atau dengan melekapkannya pada dinding.

• **Di dalam singki, cabang paip saluran.**

Cabang ini mestilah terletak di bahagian atas perangkap supaya bengkokan berada sekurang-kurangnya 60 cm dari lantai.

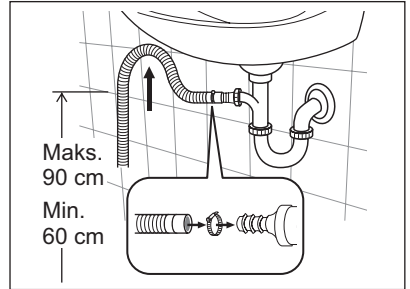

Tekan hos saluran ke dalam spigot dan ketatkan dengan klip, pastikan gelung terbentuk pada hos saluran untuk mencegah sisa singki daripada memasuki perkakas.

• **Terus ke dalam paip penyaliran keluar pada ketinggian tidak kurang daripada 60 cm dan tidak lebih daripada 90 cm.**

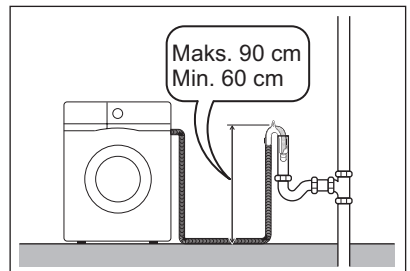

Hujung hos penyaliran air keluar mesti sentiasa berudara, cth. di dalam diameter paip penyaliran air keluar mesti lebih besar daripada diameter di luar hos. Hos air keluar tidak boleh terputar. Terletak di atas lantai; hanya bahagian berdekatan air keluar mesti ditinggikan.

Untuk mesin berfungsi dengan betul, hos air keluar mesti disangkut dengan betul sokongan yang terletak di bahagian atas sebelah belakang perkakas.

14.5 Sambungan Elektrik

Mesin ini direka untuk beroperasi pada 220-240 V, fasa tunggal, 50 Hz.



Sila semak syarat nilai bekalan kuasa diberi yang disebutkan pada Label Rating sebelum anda menyambung kepada bekalan kuasa.

“Bekalan kuasa yang tidak betul boleh membatalkan waranti anda.”

Periksa sama ada bekalan elektrik rumah anda dapat menerima beban maksimum yang diperlukan (rujuk halaman 81), dengan mengambil kira perkakas elektrik lain yang digunakan.



AWASI! Sambung mesin pada alur keluar soket terbumi.

Pengilang berhak menolak sebarang tanggungjawab bagi kerosakan atau kecederaan sekiranya gagal mematuhi langkah pencegahan keselamatan di atas.



Jika kabel bekalan kuasa perkakas perlu ditukar, ini perlu dilakukan oleh Pusat Servis kami.

Apabila perkakas dipasangkan, kabel bekalan kuasa mesti boleh diakses dengan mudah.

15. KEPRIHATINAN ALAM SEKITAR

15.1 Bahan Pembungkusan



Bahan yang ditanda dengan simbol ♻️ boleh dikitar semula.

>PE<=polyethylene
>PS<=polystyrene
>PP<=polypropylene

Ini bermakna bahan tersebut boleh dikitar semula dengan melupuskannya dengan cara yang betul di dalam bekas pemungutan yang sesuai.

15.2 Mesin Lama

Gunakan tapak pelupusan yang disahkan bagi perkakas lama. Bersama-sama kita menjaga kebersihan negara!

Simbol  pada produk atau pada bungkusannya menunjukkan bahawa produk ini tidak boleh dianggap sebagai sisa buangan rumah. Sebaliknya, ia hendaklah dihantar ke pusat pungutan yang sesuai untuk mengitar semula perkakasan elektrik dan elektronik.

Dengan memastikan produk ini dilupuskan dengan betul, anda akan membantu menghindarkan berlakunya kemungkinan akibat buruk terhadap alam sekitar dan kesihatan manusia, yang boleh disebabkan jika produk ini dilupuskan tidak dengan sewajarnya.

Untuk maklumat lanjut mengenai kitar semula produk ini, sila hubungi pejabat bandar tempatan, atau khidmat pembuangan bahan buangan rumah anda atau kedai tempat anda membeli produk ini.

15.3 Petua Ekologi

Untuk menjimatkan air dan tenaga serta membantu melindungi alam sekitar, kami menasihatkan agar petua berikut dipatuhi:

- Kebiasaannya pakaian kotor boleh dibasuh tanpa pracuci untuk menjimatkan detergen, air dan masa (alam sekitar juga dilindungi!).
- Mesin berfungsi dengan lebih ekonomi jika ia dimuat dengan penuh.
- Dengan prarawatan mencukupi, kotoran dan kesan kotor terhad boleh ditanggalkan; cucian kemudiannya boleh dibasuh pada suhu lebih rendah.
- Sukat detergen mengikut kekasaran air, tahap kotoran dan kuantiti cucian yang mahu dicuci.

可能影响制造商保修的重要信息

对健康与安全而言，遵守本手册中的使用说明至关重要。未能严格遵守本手册中的相关要求可能导致人身伤害、财产损失，并且可能影响您根据产品随附的伊莱克斯制造商保修提出索赔。若您因未遵守本手册说明而导致产品故障，则无法就伊莱克斯制造商保修提出索赔。

伊莱克斯 – 想你所想！

感谢您购买伊莱克斯电器。您选择的产品凝结了我们数十年的专业经验和创新技术。精巧时尚的外观，尽显人性化设计。因此每次使用它，您都能得到满意的效果。欢迎来到伊莱克斯的世界。

访问我们的网站：





获取使用建议、产品手册、故障解决方案以及维修服务信息：

www.electrolux.com

客户关怀和服务

我们建议使用原厂备件。联系客服人员时，请确保可以提供下面的信息。您可以在产品铭牌上找到这些信息。例如型号、PNC、序列号。

-  警示/安全警告信息。
-  基本信息和使用提示。
-  环保信息。

如有更改，恕不另行通知。

目录

1. 安全信息	
1.1 使用条件	90
1.2 儿童安全	90
1.3 基本安全提示	90
1.4 安装	91
1.5 使用	91
2. 产品图解	
2.1 组成部分	93
2.2 附件	94
3. 控制面板	
3.1 控制面板说明	95
3.2 程序表	96
3.3 程序 + 选项	98
3.4 选项	98
3.5 设置	101
3.6 启动/暂停 (▷) 和添加衣物 (☰) 触控键	102
4. 首次使用前	102

5. 日常使用 - 洗衣	
5.1 放入衣物.....	103
5.2 使用洗涤剂和洗涤助剂.....	103
5.3 选项设置.....	104
5.4 启动程序 (DII).....	105
5.5 中断程序.....	105
5.6 更改程序.....	105
5.7 更改选项.....	105
5.8 打开机门.....	105
5.9 程序结束.....	105
5.10 洗衣程序已完成, 但滚筒内 仍然有水.....	106
5.11 AUTO Off 功能.....	106
6. 日常使用 - 干衣	107
7. 日常使用 - 洗衣和干衣 (不间断的)	
7.1 不间断的洗衣烘干程序 (Dryness Level).....	107
7.2 不间断的洗衣烘干程序 Time Dry (☺).....	108
8. 洗衣提示	
8.1 对衣物进行分类.....	109
8.2 温度.....	109
8.3 放入衣物之前.....	109
8.4 最大衣物量.....	109
8.5 去除污渍.....	109
8.6 洗衣粉使用类型和用量.....	110
9. 干衣提示	
9.1 准备干燥周期.....	111
9.2 洗衣不适合干燥.....	111
9.3 服装标签.....	111
9.4 干燥周期持续时间.....	111
9.5 附加干燥.....	111
10. 国际洗衣代码符号	112
11. 保养和清洁	
11.1 外部清洁.....	113
11.2 除垢.....	113
11.3 每次洗衣后.....	113
11.4 利用“Tub Clean”程序进行 保养洗涤.....	113
11.5 清洁投放抽屉盒.....	113
11.6 清洁抽屉盒的凹槽.....	114
11.7 清洁排水泵.....	114
11.8 清洁进水管过滤器.....	116
11.9 预防霜冻.....	117
12. 故障诊断	
12.1 可能的原因.....	118
12.2 紧急开门.....	121
13. 技术参数	122
14. 安装	
14.1 拆除包装.....	122
14.2 洗衣机放置.....	124
14.3 进水.....	125
14.4 排水.....	126
14.5 电气连接.....	127
15. 关注环保	
15.1 包装材料.....	127
15.2 废旧洗衣机.....	127
15.3 环保提示.....	127

1. 安全信息

1.1 使用条件

本设备仅限家庭及下述类似条件中使用：

- 商店、办公室和其他工作环境中的员工厨房；
- 农场；
- 供酒店、旅馆和其他住宿环境中的客人使用；
- 宵夜和早餐环境；
- 公寓的公共区域或洗衣店。



警告！ 本设备不能通过外部开关装置（如定时器）供电，也不能连接到公用开关的电路路上。

为了您的安全和确保正确使用洗衣机，在安装和首次使用本机前，请仔细阅读本用户手册，包括相关的提示和警告。

为避免不必要的错误和意外，务必要确保本机的所有使用者都充分熟悉其各项操作特性和安全特性。

请妥善保留本说明书，搬运或出售本机时，应确保随机附带本说明书，以便机器使用寿命内的每位使用者都能适当了解机器的使用方法和安全须知。

1.2 儿童安全

- 除非有适当的监督指导，否则本洗衣机不供儿童或体弱多病者使用。
- 应对儿童加以照看，确保他们不会玩耍洗衣机。
- 包装材料组件（如塑料薄膜、聚苯乙烯泡沫）可能危及儿童安全 – 存在窒息危险！请妥善将其放在儿童无法触及的地方。
- 将所有洗涤剂放在儿童无法触及的安全地方。
- 确保儿童或宠物不会爬入滚筒。
- 本机器提供儿童锁保护功能（），以避免儿童误操作控制面板。（参考第 101 页）。

1.3 基本安全提示

- 以任何方式更改产品规格或试图改装本产品的做法都是危险的。
- 高温洗衣程序运行期间，机门玻璃可能会很热。切勿触摸！
- 确保宠物不会爬入滚筒内。为避免这种情况的发生，请在使用本机前对滚筒内进行检查。
- 任何诸如硬币、别针、钉子、螺丝钉、石块等物品或任何其他坚硬、锋利材料都可能造成大面积损坏，因此不得放入洗衣机中。
- 袜子、蕾丝带、可洗皮带等小件物品应放在洗衣袋或枕套内洗涤，因为这些小物件可能会落入洗衣桶与内滚筒之间。

- 仅使用建议用量的衣物柔顺剂和洗涤剂。如果用量过大，可能会损伤衣物或洗衣机。请遵循制造商的用量建议。
- 不要使用洗衣机洗涤带坚硬部分的物品、未摺边或开线的衣物。
- 每次使用、清洁以及保养本机之后，始终要拔下电源插头并关闭水龙头。
- 本机不适合身体残障、感官或精神功能减退以及缺乏相关经验和知识的人员（包括儿童）使用，除非有负责其安全的人员对其使用本机给予监督或指导。
- 在任何情况下，不应尝试自行维修洗衣机。由缺乏相关经验的人员维修洗衣机可能会导致人身伤害或设备严重故障。请联系您当地的维修服务服务中心。应始终坚持使用原厂备件。

1.4 安装

- 本机非常沉重。搬动时应多加小心。
- 拆除本机的包装时，请检查洗衣机是否有任何损坏。如有任何疑问，请勿使用，并联系维修服务服务中心。
- 使用洗衣机之前，必须拆除所有包装材料 and 运输螺栓。否则，本产品和其他财物可能会严重受损。请参阅本用户手册的相关章节。
- 洗衣机安装完毕后，检查并确认进水管和排水管没有被洗衣机压住，且工作台面不挤压电源线。
- 如果将本机摆放在铺有地毯的地板上，请适当调整底脚，以便空气能够自由流通。
- 安装完毕后，始终要确保水管及水管连接处没有漏水现象。
- 安装本机所需的水管敷设工作应由合格的水管工人完成。

- 安装本机所需的电气工作应交由合格的电工完成。



可能触电！如果连接洗衣机的插座不是接地插座。请勿触摸湿衣。



出于安全的原因，我们强烈建议您不要使用转接插座、拖线板和接驳加长电源线等。

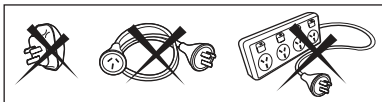

1.5 使用

- 仅洗涤适宜机洗的衣物。请遵循每件衣服标签上的洗涤说明。
- 不得在本机内放入过量衣物。请参阅本用户手册的相关章节。
- 开始洗衣前，确保已掏空所有衣袋、扣紧纽扣并拉好拉链。避免洗涤有磨损或破损的物品，并在洗衣前处理颜料、油墨、锈迹及草叶等污渍。带钢圈的胸罩不得机洗。
- 接触过挥发性石油产品的衣物不得机洗。如果使用了挥发性的清洗液，那么一定要注意确保先除去衣物上的清洗液，然后再放入洗衣机中。
- 从电源插座上拔下插头时，切勿拽拉电源线；始终应用手握住插头。
- 如果电源线、控制面板、工作台面或底座发生损坏而露出洗衣机内部，请勿使用洗衣机。
- 由于某些体积庞大的羽绒被褥应放入大型商用洗衣干衣机内进行洗涤/烘干，因此使用家用洗衣（干衣）机洗涤/干燥此类物品前，请向产品制造商咨询相关情况。
- 用户应始终检查并确认没有将气体打火机（一次性或其他类型的打火机）遗留在衣服内。

- 切勿烘干接触过干洗液等化学制品的衣物。这些物质具有挥发性，可能会引起爆炸。只可烘干经过水洗或需要风干的衣物。
- 在干衣期间，不得将塑料材质的洗涤剂投放盒留在洗衣筒内，因为这类塑料无法承受加热。如果希望不间断地完成从洗衣到干衣的整个过程，应使用常规的洗涤剂投放抽屉盒。

小心!

- 干衣程序结束之前切勿停止洗衣干衣机，除非快速将所有衣物取出并摊开散热。
- 不要在洗衣干衣机中使用干洗溶剂干洗衣物。另外，不要在干衣过程中使用衣物增亮产品。

为了将洗衣干衣机的火灾风险降至最低，应注意以下事项：

- 植物油或食用油沾污或浸湿过的衣物会有引发火灾的危险，不应放入洗衣干衣机内。油料浸染过的衣物可能会自燃，接触洗衣干衣机这类热源时尤其如此。随着衣物温度的升高，油料将发生氧化并产生热量。如果这些热量无法散发，衣物达到足够温度便会起火。将油料浸染的衣物堆叠或存放在一起，可能会阻止热量散发，并因此产生火灾危险。
- 如果不可避免要将含有植物油或食用油或者沾有护发产品的衣物放入洗衣干衣机内，应先在添加了额外洗涤剂的热水中洗涤这些衣物，这样可以降低（但不能消除）起火危险。洗衣干衣机的“冷却”过程用于降低衣物的温度。衣物温度较高时，不应从洗衣干衣机中取出，也不应堆叠在一起。
- 洗涤前曾用汽油、干洗溶剂或其他易燃易爆物质清洁、清洗、浸湿或沾污过的衣物，不应放入洗衣干衣机内。
- 家庭环境中常用的高度易燃物品包括：丙酮、变性酒精、汽油、煤油、去油污剂（部分品牌）、松节油、蜡以及除蜡剂。
- 含有泡沫橡胶（也称乳胶棉）或类似纹理橡胶的面料不应在洗衣干衣机中使用加热设置进行干燥。
- 泡沫橡胶面料受热后可能会自燃起火。
- 不应在洗衣干衣机内使用衣物柔顺剂或类似产品来消除静电，除非衣物柔顺剂或类似产品的制造商特别推荐这样做。
- 包含金属加固物的内衣不应放入洗衣干衣机内。如果干衣过程中金属加固物发生松动，可能会损坏洗衣干衣机。有条件的话，可以使用晾衣架晾晒此类物品。
- 塑料物品（如淋浴帽或婴儿的防水餐巾布）不应放入洗衣干衣机内。

2. 产品图解

2.1 组成部分

工作台面

洗涤剂/
柔顺剂投放格
(参考第 103 页)

控制面板
(参考第 95 页)

箱体

洗衣机门

前板

排水泵过滤器
(参考第 114 页)

水平调整脚
(前端)

运输螺栓

电源线

进水软管
(参考第 125 页)

运输螺栓 + 水管夹

运输螺栓 + 水管夹

排水软管
(参考第 126 页)

水平调整脚
(后端)

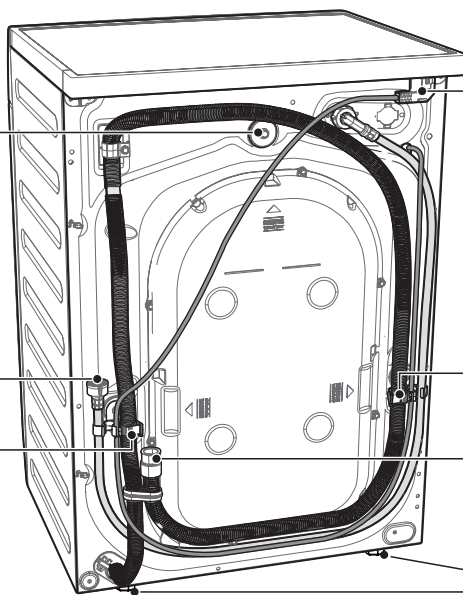
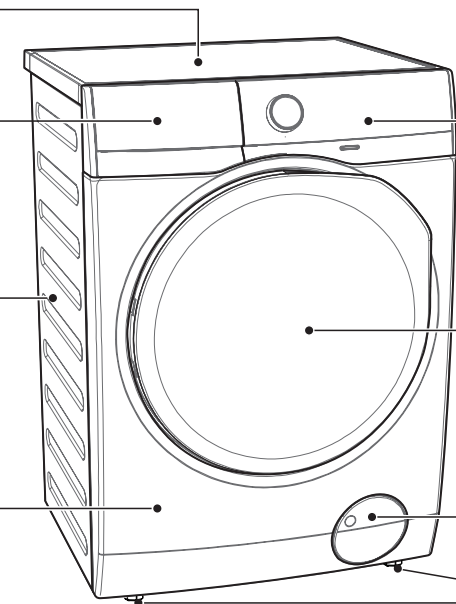

洗涤剂/柔顺剂投放格 (参考第 103, 113 页)

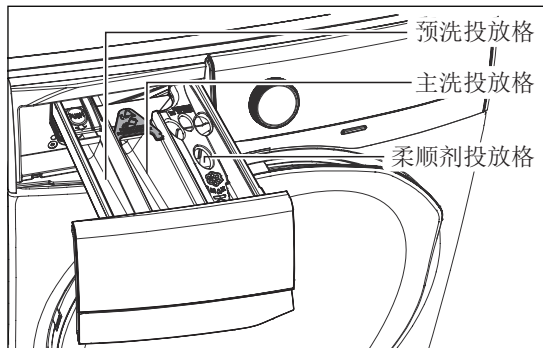

洗衣机门 (当打开) (参考第 103 页)

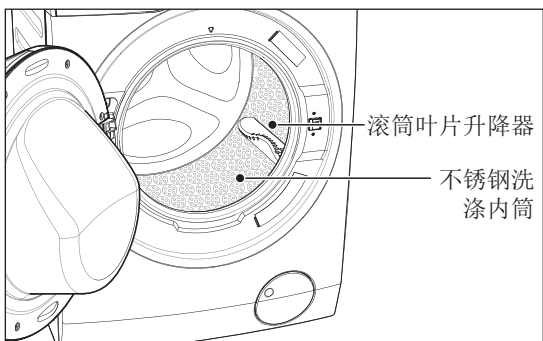

排水泵过滤器 (当打开)

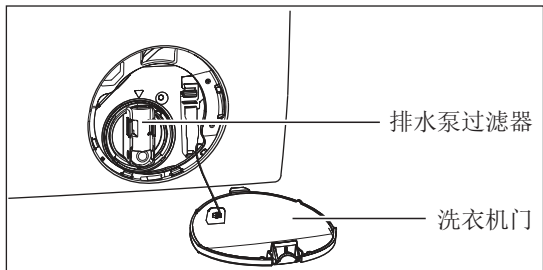

水平调整脚

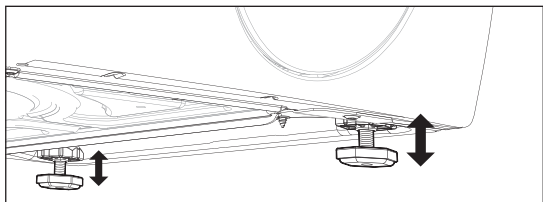

运输螺栓 (什么时候删除)

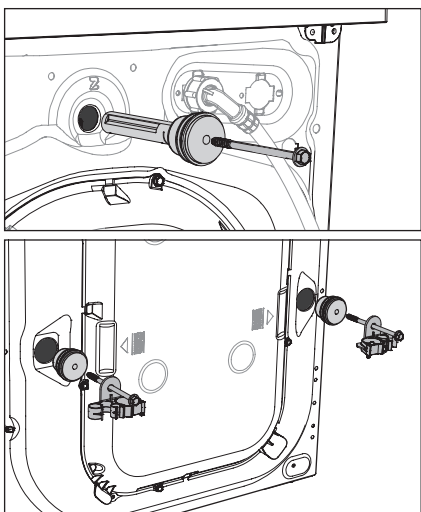

! 小心: 在使用洗衣机前, 必须拆除所有运输 (3 组成部分)。

2.2 附件

塑料盖

用于在卸下运输螺栓后堵住机箱背部的孔口。



塑料软管导向套

用于将排水管连接在水槽边缘。



3. 控制面板

3.1 控制面板说明

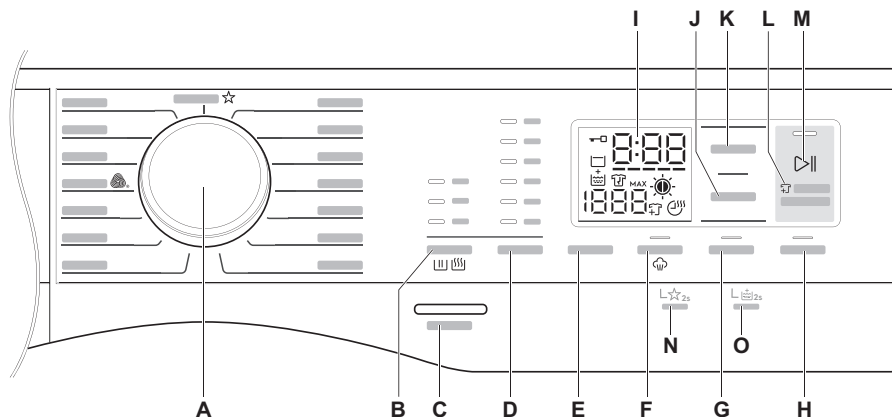

- | | |
|--------------------------|-------------------|
| A 程序旋钮 | I 显示屏 |
| B 洗衣/干衣 模式 选择触控按钮 | J 烘干时间触控按钮 |
| C 电源开关按钮 | K 烘干程度触控按钮 |
| D 温度触控按钮 | L 添加衣物触控键 |
| E 脱水选择触控按钮 | M 启动/暂停 |
| F 蒸汽触控按钮 | N 常用程序 |
| G 预洗触控按钮 | O 加强漂洗触控按钮 |
| H 预约触控按钮 | |

显示屏

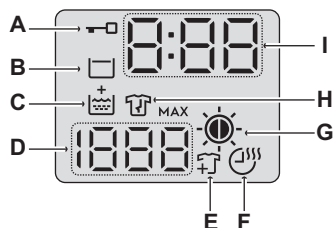

- | | |
|--------------------|-----------------------|
| A) 门锁图标 | H) 防皱阶段图标 |
| B) 延迟脱水图标 | I) 洗衣循环时间/预约时间 |
| C) 漂洗 | |
| D) 脱水速度 | |
| E) 添加衣物功能图示 | |
| F) 烘干时间图标 | |
| G) 烘干程度图标 | |
| ☀️ 特干 | ☀️ 晾干 |
| ☀️ 熨干 | |

3.2 程序表

程序； 温度	脱水 速度	最大衣物量 (晾衣服)；		衣物类型和脏污程度
		洗衣	干衣	
Cottons (棉质织物)； 冷水 至 90°C	1200 rpm	Max ¹⁾	Max ¹⁾	白色和彩色棉质织物。
Mixed (混合织物)； 冷水 至 60°C	1200 rpm	4 kg	3 kg	化纤或混合面料织物。
Delicates (纤幼织物)； 冷水 至 40°C	1200 rpm	4 kg	–	的精致织物，如丙烯酸织物、纤维胶、聚酯类衣物。
Bedding (床上用品)； 冷水 至 60°C	800 rpm	3 kg	–	单件化纤毛毯、被罩和床单等用品的专用程序。
Baby Care (婴儿)； 冷水 至 40°C	1200 rpm	4 kg	–	脏污程度一般的棉质婴儿衣物和精致针织衣物。
Energy Saver (节能洗)； 40°C 和 60°C ²⁾	1200 rpm	Max ¹⁾	Max ¹⁾	脏污程度一般的白色和不褪色棉质衣物。设定此程序可达到良好洗涤效果并降低能耗。洗衣程序的时间将延长。
Tub Clean (桶清洗)； 60°C	–	–	–	适用于清洗洗衣桶。
Spin (脱水)	1200 rpm	Max ¹⁾	Max ¹⁾	对衣物脱水并排空滚筒中的水。
Rinse + Spin (漂洗+脱水)	1200 rpm	Max ¹⁾	Max ¹⁾	漂洗衣物并进行脱水。
Wool  (羊毛)； 冷水 至 40°C	1200 rpm	2 kg	1 kg	为带有“纯新羊毛、不缩水、可机洗”标签的羊毛衣物专门测试的洗衣程序。
Quick 15 (分钟快洗)； 冷水 至 30°C	1200 rpm	1.5 kg	–	轻微肮脏合成纤维或混合型面料。

程序; 温度	脱水 速度	最大衣物量 (晾衣服);		衣物类型和脏污程度
		洗衣	干衣	
Daily 39 (日常 39); 30°C 至 40°C	1200 rpm	5.5 kg	–	彩色棉, 如男女衬衫、毛巾和内衣, 一般脏污程度。
Full Wash 60 (日常 60); 30°C 至 60°C	1200 rpm	Max¹⁾	4 kg	每天穿彩色棉布衣服, 例如衬衫, 衬衫, 毛巾和内衣。 正常水平土壤的理想选择。
WashDry 60; (洗衣和干衣 60分钟) 30 °C, 40 °C	1200 rpm	1 kg	1 kg	持续清洗和干燥 3 节目 - 5 衬衫略有土壤。
Favourite (我最喜欢的)	–	–	–	要调出“我最喜欢的”洗涤程序。

1) 最大容量取决于型号

2) 满负荷洗涤脏污程度一般的棉质衣物时, 建议使用贴有节能节水能效标签的节能洗程序, 并选择 60°C 的温度选项。

羊毛标识服饰护理 - 蓝



该机器的羊毛洗涤循环功能已获得国际羊毛局相关批准, 可用于洗涤标识为“手洗”的羊毛服饰, 条件为根据该洗衣机制造商发布的相关说明清洗衣物。根据衣物护理标签进行烘干, 并遵守其他衣物说明。M1361

在诸多国家/地区, 羊毛标识符号为认证标志。

3.3 程序 + 选项

程序	选项								
	--- No Spin	☐ Rinse Hold	☐ Dryness ²⁾ Level	☐ Time ²⁾ Dry	☐ Delay Start	☐ Prewash	☐ ¹⁾ Hygienic Care	☐ Extra Rinse	
Cottons	■	■	■	■	■	■	■	■	
Mixed	■	■	■ ³⁾	■	■	■	■	■	
Delicates	■	■			■	■	■	■	
Bedding	■				■		■		
Baby Care	■	■			■	■	■	■	
Energy Saver	■	■	■	■	■	■	■	■	
Tub Clean									
Spin	■		■	■	■				
Rinse + Spin	■	■	■	■	■				
Wool	■	■		■	■				
Quick 15	■	■			■				
Daily 39	■				■				
Full Wash 60	■	■	■	■	■			■	
WashDry 60					■				
Favourite									

1) 蒸汽选项仅可在 40°C - 90°C 温度时组合使用。

2) 不要选择低于洗衣机建议的脱水速度，以免干衣时间过长，从而达不到节能目的。任何情况下，只有选择了干衣程序之后，才能减慢脱水速度。

3) 该程序只能选择“Cupboard Dry”选项。

3.4 选项

洗衣/干衣模式 选择触控按钮

此触摸板用于选择机器的程序模式。
可用的程序模式是：

- ☐ 仅洗模式（默认）
- ☐/☐ 洗涤和干燥模式
- ☐ 干式模式

i 如果模式与所选程序不兼容，则符号“---”将随着蜂鸣器声音一起闪烁。

i 只有关闭机器才能更改正在运行的程序模式。

温度 触控按钮

如果希望使用不同于洗衣机建议的温度洗涤衣物，请多次按该按钮升高或降低洗衣温度。

脱水选择 触控按钮

如果希望使用不同于洗衣机建议的转速为衣物脱水，请反复按此触控按钮加快或减慢脱水转速。

• 不脱水 No Spin (---)

“不脱水”选项将取消所有脱水阶段并增加漂洗次数。

• 延迟脱水 Rinse Hold ()

选择此选项时，将不排空最后一次漂洗时的水，并且滚筒会定时旋转以防止衣物褶皱。

机门仍将保持锁定，以提醒您必须排空滚筒内的水。

i 机门将保持锁定并且滚筒内有水。要继续洗衣程序，必须按  (启动/暂停)。

蒸汽洗涤 触控按钮 ()

选择此选项可以在洗衣周期内添加时长约为 30 分钟的蒸汽洗涤程序。蒸汽有助于打开衣料纤维间的空隙，使洗涤剂可以祛除顽固污渍。此选项的标志将亮起。

注意：

- 在蒸汽洗涤程序期间，蒸汽不一定在滚筒内清晰可见。蒸汽将在滚筒下方生成，然后自然上升并渗入衣物中。
- 整个蒸汽洗涤期间可能都不会出现蒸汽。
- 一半衣物量时，蒸汽洗涤功能效果更佳。
- 蒸汽程序结束时，衣物将变得更温暖、更柔软并从滚筒中脱离。

i 如果选择了蒸汽洗涤选项，漂洗温度将会升高。

在蒸汽洗涤期间，洗衣机的排水管可能会排出蒸汽，这属于正常现象，不会引起报警。

预洗 触控按钮 (Prewash)

如果希望在开始主洗之前预洗衣物，请选择此选项。此选项适合洗涤脏污程度严重的衣物。此选项的标志将亮起。

当设定此功能时，请将洗涤剂放入“  ”投放格中。此功能将延长程序的持续时间。

预约触控按钮 ()

此选项可以将程序的启动时间向后推迟 30、60 或 90 分钟，之后可按小时推迟 2 至 20 小时。

显示屏上将指示选择的预约时间。结束时间将相应增加，以体现您选择的预约时间。

此选项必须在设定好程序之后、按下启动/暂停按钮之前选择。如果要在延时期间向洗衣机内添加衣物，请按启动/暂停触控按钮，将洗衣机置于暂停模式。添加衣物，关闭洗衣机门，然后再次按启动/暂停按钮。

您可以随时取消预约时间：反复按预约触控按钮，直到显示屏显示预约时间为“0”，然后按启动/暂停触控按钮。

烘干时间 Time Dry ()

如果希望运行定时干衣程序，请按此触控按钮调节烘干时间，直到显示屏显示根据您要干燥的衣物类型所需的烘干时间。

i 注意：

- 允许的最大定时干衣值将依选定的洗衣程序而有所变化。
- 最终的时间值是洗衣和干衣过程的持续时间之和 (洗衣 + 脱离 = + 干衣)。
- 在洗涤程序结束时，洗衣机会运行约 10 分钟的抗折皱阶段。在这段时间，洗衣机的屏幕上会显示剩余洗涤时间为“End”分钟，而且机门会被锁上 ()。

i 若要在抗折皱阶段打开机门，或中断抗折皱阶段，按 Start/Pause 触模板。



干衣时间选项指南

织物类型	衣物量 (千克)	脱水速度 (转/分钟)	建议时间 (小时)
	Max¹⁾	1200	3 - 4
棉麻织物（浴衣、浴巾等）。	2.5 - 4.5	1200	2 - 3
	2	1200	1 - 2
化纤或混合面料织物（套衫、上衣、内衣、家用亚麻制品等）。	3	1200	2 - 3
	1	1200	1
羊毛织物和可手洗羊毛织物。	1	1200	2

1) 最大容量取决于型号

烘干程度 (Dryness Level)

按此触控按钮可设定衣物的烘干程度。显示屏将显示设定的烘干程度的名称。

- Extra dry (特干) 
- Cupboard dry (晾干) 
- Iron dry (熨干) 

 **注意：**

- 干衣程度设置以选定的洗衣程序为依据。

• 显示屏上的时间值是指洗衣加干衣过程的持续之和，有可能还包含脱水后的衣物分离过程，按照默认衣物量计算得出。

• 在洗涤程序结束时，洗衣机会运行约 10 分钟的抗折皱阶段。在这段时间，洗衣机的屏幕上会显示剩余洗涤时间为“End”分钟，而且机门会被锁上 (—0)。

 若要在抗折皱阶段打开机门，或中断抗折皱阶段，按 Start/Pause 触摸板。

烘干程度选项指南

干衣程度	织物类型	衣物量
Extra Dry 对于毛巾面料较为理想	棉麻织物（浴衣、浴巾等）。	最多 Max¹⁾ 千克。
Cupboard Dry (晾干) 适合无需熨烫即可存放的衣物	棉麻织物（浴衣、浴巾等）。	最多 Max¹⁾ 千克。
	化纤和混合面料织物（套衫、上衣、内衣、家用亚麻制品）	最多 3 千克。
Iron Dry 适合需要熨烫的衣物	棉麻织物（被单、桌布、衬衫等）	最多 Max¹⁾ 千克。

1) 最大容量取决于型号

干衣过程的持续时间

干衣时间的长短取决于：

- 最终脱水速度；
- 需要的干衣程度（特干、晾干或熨干）；
- 衣物类型；
- 衣物量。

纤维残留物

在烘干带绒毛织物（如新毛巾）后，建议运行一次漂洗程序 (Tub Clean)，以确保任何可能留在筒内的残留物完全清除，而不会沾到之后要烘干的衣物上。每次干衣过程结束后，应清理排水泵过滤器。请参阅第 11 节的保养和清洁内容。

附加烘干

如果干衣程序结束时，衣物仍然很潮湿，可另外设置短时干衣过程。

- 洗衣干衣过程的最后阶段将不会加热（冷却过程）。这样可以确保衣物在程序停止时温度较低。

• 警告！

为防止衣物起皱或缩水，需避免过度烘干。

3.5 设置

常用程序（☆）

用户可存储经常使用的洗涤程序（如棉质布料，60°C，1200rpm 预洗和额外漂洗）。

请按照如下步骤，设置或重新设置您的自定义洗涤程序，并存储：

1. 把洗衣机模式设置为“待机”模式。
2. 选择您要的洗涤程序。
3. 如要激活此功能，请按住“Hygienic Care”触摸屏约 2 秒，图标“F RII”将在显示屏上显示并伴有蜂鸣器声音。

用户仅能在洗衣机处于程序选择模式时调出“我最喜欢的”洗涤程序处于程序选择模式。否则，触碰“我最喜欢的”按钮将不会产生任何作用。

儿童安全锁功能（）

本机提供儿童安全锁功能，可以在洗衣机无人看管时保持机门关闭，从而不必担心洗衣机对儿童造成伤害或本身发生损坏。

-  按下“开始/暂停”触摸屏后设置此选项。

设定儿童安全锁选项：

- 如要激活此功能，请按住“Prewash”和“Delay Start”触摸屏约 2 秒，图标“L O C”将在显示屏上显示并伴有蜂鸣器声音。

-  如果您在启用安全锁时按任何触摸屏，图标“L O C”将在显示屏上闪烁 3 次并伴有蜂鸣器声音。

-  在触摸板被锁定（除了“开/关”[On/Off] 按钮）。

-  即使已切断洗衣机电源，此功能仍会保持启用状态。

- 如要禁用此功能，请按住“Prewash”和“Delay Start”触摸屏约 2 秒，图标“L O C”将在显示屏上显示并伴有蜂鸣器声音。

加强漂洗触控按钮（）

此选项建议用于对洗涤剂过敏的人群以及水质很软的地区。选择该选项，为该程序添加 2 次漂洗。此选项的标志将亮起。

- 如要激活此功能，请按住“Extra Rinse”触摸屏约 2 秒，图标“”将在显示屏上显示并伴有蜂鸣器声音。

- 如要禁用此功能，请按住“Extra Rinse”触摸屏约 2 秒，图标“”熄灭。

-  即使已切断洗衣机电源，此功能仍会保持启用状态。

启用/禁用“洗涤结束蜂鸣模式”

此模式允许您启用或禁用洗涤结束时的蜂鸣声。例如您需要在睡觉时进行洗涤，希望禁用该蜂鸣声，从而在大约 1 小时的洗涤结束后，洗衣机不会发出声音打扰您的休息。

i 不会禁用错误警告蜂鸣声，例如严重故障。

- 若要禁用蜂鸣器声音，请同时按下“Temp 和 Spin”触摸屏约 3 秒，图标“b0F”将在显示屏上显示并伴有蜂鸣器声音。
- 若要恢复默认配置，请同时按下这两个触摸屏约 3 秒，图标“b0n”将在显示屏上显示并伴有蜂鸣器声音。

3.6 启动/暂停 (▷||) 和添加衣物 (👕) 触控键

此触控键有两个功能：

1. 启动/暂停 (▷||)

选定所需程序和选项后，按下此触控键启动洗衣机。启动/暂停指示灯将停止闪烁并常亮，直到水位超过机门的下缘，这时，指示灯会熄灭。如果您已选择“Delay Start”选项，倒计时将开始并显示在显示屏上。

如需中断正在运行的程序，按下此触控键即可暂停洗衣机，启动/暂停指示灯闪烁。

如需从程序被中断的时候重新启动程序，再次按下此触控键，启动/暂停指示灯将停止闪烁。

2. 添加衣物 (👕)

i 只有在显示屏上显示的图标“👕”时才能添加衣服。

1. 按下“Start/Pause”触控键暂停程序。
2. 打开洗衣机门之前，请等待机器完全停止（等待门锁“🔒”图标关闭）。
3. 添放衣物，并关上机门。
4. 再次按下“启动/暂停”触控键恢复程序。

4. 首次使用前

i 在安装过程中还是第一次使用前，您可以在机器观察到了一些水。这是留在机器在出厂全功能测试后，保证了机器的剩余的水提供给客户完美的工作秩序，是无需担心。

1. 确保电气和水路连接符合安装说明。
2. 向洗涤剂投放格内加入 2 升水用于主洗阶段。此操作将启动排水系统。

3. 洗衣机内不添加衣物，选择棉质织物程序并将温度设定为 90 °C，以去除制造过程中内筒和外筒上的残留物，然后启动洗衣机。

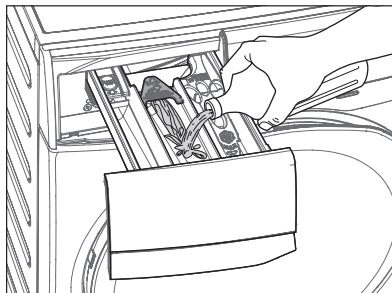

5. 日常使用 - 洗衣

5.1 放入衣物

1. 打开水龙头。
2. 将电源插头插入电源插座。
3. 按下电源开关启动洗衣机。将程序选择旋钮旋转至需要的程序。

洗衣机将针对选定的程序建议洗衣温度，并自动选择脱水速度值。

选择旋钮可以顺时针或逆时针旋转。

4. 小心地向外拉动机门拉手，打开机门。

检查并取出可能落入折边处的物件（如果有的话）。

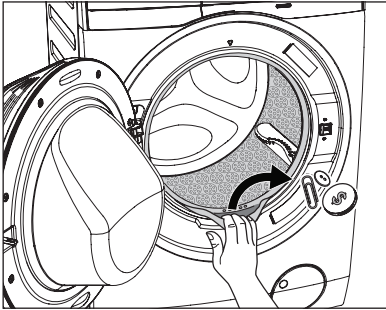

5. 将衣物放入滚筒内，每次放入一件，并尽量将衣物抖开（参考第 109 页）。
6. 关闭机门。



小心

确保门封和机门之间没有夹住任何衣物。

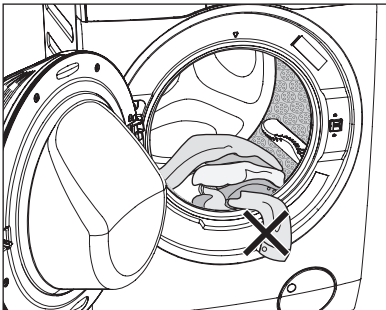

5.2 使用洗涤剂 and 洗涤助剂



在使用洗衣粉之前请阅读 110 页 洗衣粉使用类型和用量。

1. 洗涤剂投放抽屉盒

洗涤剂投放抽屉盒分为三个投放格。

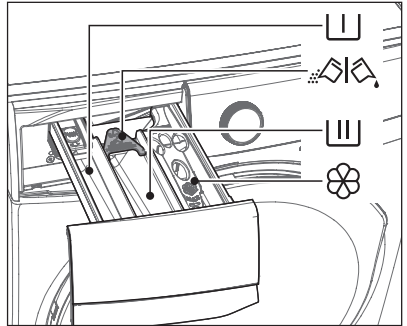

-  主洗投放格

此投放格用于投放所有洗衣程序使用的洗涤剂。

-  预洗投放格

此投放格仅用于在选择预洗程序时投放洗涤剂。

-  洗涤剂挡板

用于投放粉状或液体洗涤剂的挡板。

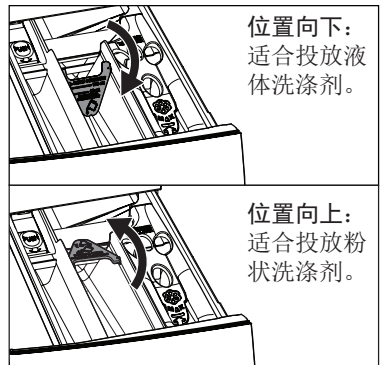

-  柔顺剂投放格

此投放格用于投放衣物柔顺剂和上浆剂。

i 使用液体洗涤剂时：

- 请勿使用胶状或粘稠的液体洗涤剂。
- 投放的液体洗涤剂不得超过最大液位线。
- 请勿设定预洗阶段。
- 请勿设定预约功能。

2. 量取适量的洗涤剂和衣物柔顺剂；

- 拉出洗涤剂投放抽屉盒，直到拉不动为止。
- 视需要量取适量洗涤剂，倒入主洗投放格中 。

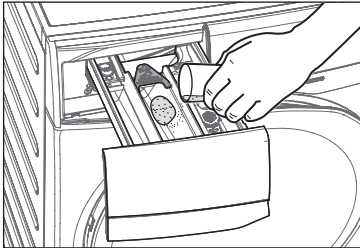

- 如果要运行“预洗”阶段，请将洗涤剂倒入标有  的投放格中。

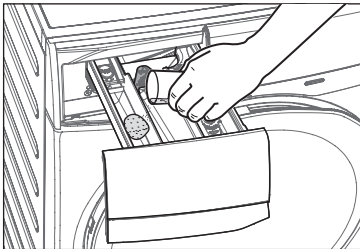

- 如果需要，可将衣物柔顺剂倒入标有  的投放格中。

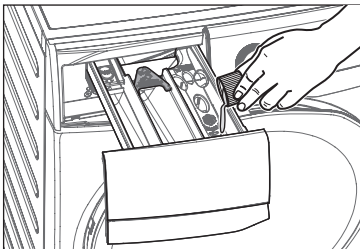

i 用量不得超过抽屉盒的最大标记“MAX”

建议使用浓缩织物柔软剂时先用水稀释柔软剂。

- 轻轻关上抽屉盒。

i 在洗涤程序完成后，洗涤剂、织物柔软剂和水可能会沉积在洗涤剂料盒里。建议经常清洗洗涤剂料盒，以清除沉积物。

5.3 选项设置

1. 如果希望使用不同于洗衣机建议的脱水速度和温度洗涤衣物，请反复按脱水“Spin”和温度“Temp”触控按钮更改脱水速度和温度。

如果希望使用特殊功能洗涤衣物，根据需要按相应的选项触控按钮。

i 注释

- 根据选定的洗衣程序的不同，可以组合使用各种不同的功能。
 - 如果选择与预设洗涤程序不兼容的选项，“---”消息将闪烁，并发出哔哔声。
2. 如果希望预约洗衣程序，按预约触控按钮“Delay Start”选择洗衣机的预约时间。

5.4 启动程序 (▷||)

要启动程序，请按启动/暂停 (▷||) 触控按钮，对应的指示灯将停止闪烁，显示屏上将显示默认的程序持续时间。

程序启动约 15 分钟后：

- 洗衣机将根据衣物类型和衣物量自动调整选定的程序持续时间。
- 显示屏将显示调整后的程序持续时间。

注意！

如果在程序正在运行时按下任何触控键，显示屏将显示“---”消息，并发出哔哔声。（启动/暂停触控键和电源开/关按钮除外）

5.5 中断程序

- 要暂停程序，请按启动/暂停按钮。对应的标志将开始闪烁。
- 再次按启动/暂停触控按钮。程序将继续运行。

5.6 更改程序

要更改正在运行的程序，只能关闭洗衣机电源。

- 按电源开/关按钮取消程序并关闭洗衣机。
- 再次按电源开/关按钮启动洗衣机。

此时即可设定新的洗衣程序。

 在此期间，洗衣机不会排水（除了节目；Vapour Refresh, Spin, Rinse + Spin, Tub Clean）。

5.7 更改选项

程序启动后，只能更改部分选项。

1. 按启动/暂停触控按钮。对应的标志将开始闪烁。
2. 更改选项。
3. 再次按启动/暂停触控按钮。程序将继续运行。

5.8 打开机门

洗衣程序或预约功能运行时，机门将保持紧锁状态，同时显示屏显示“”标志。首先按启动/暂停触控按钮，将洗衣机设为“PAUSE”（暂停）状态。待门锁标志熄灭后，即可将机门打开。

如果门锁标志“”没有消失，表示洗衣机已经在加热，并且水位高出机门底边，或者滚筒正在转动。这种情况下，机门将无法打开。如果您需要打开它，你必须沥干水开门。（阅读段落“要进行排水”）



如果是紧急情况下需要立即打开门。请阅读“紧急开门”第 121 页上。

5.9 程序结束

- 洗衣机将自动停止运行。
- 提示声将响起。
- 显示屏将显示“End”。
- 启动/暂停触控按钮的标志将熄灭。
- 门锁标志“”将熄灭。
- 将衣物从洗衣机内取出。确保滚筒已完全清空。
- 保持机门微开，以免滋生霉菌和产生异味。
- 关闭水龙头。

注释

在洗涤程序结束时，洗涤剩余时间可突然从 7 分钟或更短时间缩短至 0 分钟，这是因为在自动感应衣服容量时所预估的总洗涤时间过长。在某些情况下（负荷完美平衡），在自动感应衣服容量之后，洗涤时间可能会短于预估时间。这是机器的正常工作，因此不必担心，因其并不会影响洗涤效果。



5.10 洗衣程序已完成，但滚筒内仍然有水

(使用选项“Rinse Hold (□)”)

- 滚筒将定时转动，以防止衣物起皱。
- 该指标“Start/Pause”闪烁，提醒您沥干水。
- 门锁标志“ ”将亮起。机门保持紧锁状态。

您必须将水排空才能打开机门。

要进行排水：

1. 按下“Start/Pause  ”触摸板。
洗衣机排水并按照所选程序的最大脱水速度旋转。
或者，按“Start/Pause”触摸板之前，您可以按下“Spin”触摸板改变旋转速度。如果您只想排水，则可以选择“No Spin (---)”，然后按下“Start/Pause”触摸板。洗衣机将排水和旋转。
2. 程序结束时，门锁标志“ ”将熄灭，这时可以打开机门。
3. 按下“On/Off”按钮关闭设备。

 注意：

大约 18 小时后，如果您不按下“开始/暂停”触摸板，洗衣机将自动排水和旋转（除“Wool”程序外）。

5.11 AUTO Off 功能

AUTO Off 功能根据以下情况自动解除机器操作以减少耗电量：

- 当您还没按下“Start/Pause”按钮之前也没按下任何按钮约五分钟。
 按下“On/Off”按钮以重新操作机器。
- 当洗涤结束五分钟之后。
 - 按下“On/Off”按钮以重新操作机器。显示屏显示最后一组程序结束。
 - 触摸任何触摸板，显示屏显示最后一个安装程序和选项。



6. 日常使用 - 干衣

1. 按电源开/关按钮启动洗衣机。

 确保水龙头已打开，排水软管已放在水槽内或与排水管道相连。

2. 将衣物放入滚筒内，每次放入一件。
3. 旋转旋钮设置清洗程序，可以根据衣服选择烘干选项（参见第 96 页的程序图表），然后按 **Wash/Dry Mode** 触摸板将机器切换到 **干式模式**（）。
4. 如果你想选择一个自动烘干，直到出现在显示屏上对应于所需干燥度的图标按“Dryness Level”选项。（参见第 100 页）
5. 如果您想选择定时烘干，按“Time Dry ”选项，直到您需要的时候出现在显示屏上。（见第 99 页）
6. 按“Start/Pause”启动程序。剩余时间每分钟更新一次。

7. 当烘干程序结束时：

- 洗衣机将会发出声音信号。
- 洗衣机的屏幕上将交替显示“End (程序结束)”和“Anti-crease  (防折皱)”。
- 门锁指示灯（）仍亮起。
- 洗衣机会运行约 10 分钟的抗折皱阶段。

抗折皱阶段完成后，门锁指示灯（）会熄灭。显示屏将显示“End”。

 若要在抗折皱阶段打开机门，或中断抗折皱阶段，按 Start/Pause 触摸板。

8. 按“On/Off”按钮来关闭机器。

9.  衣服烘干之后，在滚筒内的衣物仍是热的。为了您的安全，建议打开门让衣服温度降低，以避免烫伤。

7. 日常使用 - 洗衣和干衣（不间断的）

7.1 不间断的洗衣烘干程序 (Dryness Level)

1. 将衣物放入滚筒内，每次放入一件。将洗涤剂 and 洗涤剂放入适当的投放格内。
2. 旋转旋钮设置清洗程序，可以根据衣服选择烘干选项（参见第 96 页的程序图表），然后按 **Wash/Dry Mode** 触摸板将机器切换到 **洗涤和干燥模式**（）。
3. 视需要更改可用的选项。为获得最佳的干衣效果，洗衣干衣机将不允许设定低于最低要求转速的脱水速度。

4. 按“Dryness Level”直到显示屏显示需要的干衣程度。

 如果程序与所选的烘干选项不兼容，则符号“---”将在显示屏上闪烁。

5. 按“Start/Pause”启动程序。剩余时间在显示屏上每分钟更新一次。
6. 按电源开/关按钮停用洗衣机。

 衣服烘干之后，在滚筒内的衣物仍是热的。为了您的安全，建议打开门让衣服温度降低，以避免烫伤。

注意:

- 若要在抗折皱阶段打开机门，或中断抗折皱阶段，按 **Start/Pause** 触摸板。
- 部分干衣程度选项不可用于某些干衣程序。
- 当选择“**Iron Dry** ”选项，则显示时间将被从节目的开始大约 15 分钟后，根据衣物的类型和负载的大小调整。
显示屏将显示新的调整后的时间。
- 当“**Cupboard Dry** ”或“**Extra Dry** ”被选择的显示时间将在干燥循环结束时进行调整。在超过最大负荷能力更低衣物数量的情况下，剩余时间可以突然减少。例如约  分钟为 。

7.2 不间断的洗衣烘干程序 Time Dry ()

1. 将衣物放入滚筒内，每次放入一件。将洗涤剂 and 洗涤助剂放入适当的投放格内。
2. 旋转旋钮设置清洗程序，可以根据衣服选择烘干选项（参见第 96 页的程序图表），然后按 **Wash/Dry Mode** 触摸板将机器切换到 **洗涤和干燥模式** ()。
3. 视需要更改可用的选项。为获得最佳的干衣效果，洗衣干衣机将不允许设定低于最低要求转速的脱水速度。
4. 按“**Time Dry** ”可设定烘干时间值。反复按可增加烘干时间。

 如果程序与所选的烘干选项不兼容，则符号“---”将在显示屏上闪烁。

5. 按“**Start/Pause**”启动程序。剩余时间在显示屏上每分钟更新一次。
6. 按电源开/关按钮停用洗衣机。

 衣服烘干之后，在滚筒内的衣物仍是热的。为了您的安全，建议打开门让衣服温度降低，以避免烫伤。

注意:

- 若要在抗折皱阶段打开机门，或中断抗折皱阶段，按 **Start/Pause** 触摸板。
- 如果烘干时间仅设定为 10 分钟，洗衣干衣机将仅运行冷却阶段 ()。

8. 洗衣提示

8.1 对衣物进行分类

请遵循每件服装标签上的洗衣代码符号以及制造商的洗涤说明。对衣物进行以下分类：白色织物、彩色织物、化纤织物、纤幼织物、羊毛织物。

8.2 温度

90°C	脏污程度一般的白色棉麻类织物（如茶巾、毛巾、桌布、床单等）。
60°C	脏污程度一般且不褪色的棉麻或化纤类衣物（如衬衫、睡袍、睡衣等）或者脏污程度较轻的白色棉质衣物（如内衣裤）。
40°C 30°C Cold	精致织物（如网眼窗帘），混合面料衣物（包括化纤衣物）以及带“纯新羊毛、可机洗、不缩水”标签的羊毛衣物。

8.3 放入衣物之前

- 确保衣物内没有留下任何金属物件（如发夹、别针、饰针）。



- 扣好枕套、拉紧拉链，扣合钩扣和按扣。系好所有腰带或长带子。

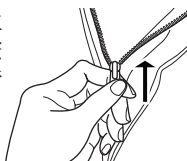

- 在洗衣袋中洗涤胸罩、连裤袜和其他精细织物，您可以在超市购买洗衣袋。
- 请确保棉纤收集器与棉质衣物分开洗涤。
- 切勿将白色与彩色衣物一同洗涤。白色衣物可能会在洗衣过程丧失洁白度。

- 新的彩色衣物在初次洗涤时可能会掉色，因此第一次应单独分开洗涤。
- 开始洗衣之前，先祛除顽固污渍。
- 可用专用洗涤剂或膏状洗涤剂擦洗特别脏污的部位。应小心谨慎地处理窗帘。可取下钩子或者将它们系好后放入洗衣袋或洗衣网内。

8.4 最大衣物量

程序表部分给出了建议的最大洗衣量。（参考第 96 页）基本原则如下：

棉麻织物：	装满滚筒，但不能塞得太满；
化纤织物：	不超过滚筒容量的一半；
精致织物和羊毛织物：	不超过滚筒容量的三分之一。

按最大衣物量洗涤可以使水和能源得到高效利用。对于脏污程度严重的衣物，应适当减少衣物量。

8.5 去除污渍

只靠水和洗涤剂可能无法去除顽固污渍。因此在开始洗衣前，建议预先对顽固污渍进行处理。

血渍：使用冷水处理新沾染的血渍。对于干掉的血渍，先将衣物放入溶有专用洗涤剂的水中浸泡一晚，然后再用肥皂和水搓洗。

油性颜料：先用轻油去污剂浸湿，再将衣物平放在软布上，然后轻轻擦拭污渍；进行多次处理。

干燥的油污：先用松节油浸湿，再将衣物平放在柔软表面，然后用指尖和棉布轻轻擦拭污渍。

锈迹：在热水中溶解草酸，或者在冷水中使用除锈产品。处理早先出现的锈迹时应多加小心，因为此时衣物的纤维素结构已被破坏，所以比较容易破洞。

霉斑：用漂白剂处理，然后充分漂洗（仅限白色和不褪色衣物）。

草渍：用肥皂轻轻擦洗，然后用漂白剂处理（仅限白色和不褪色衣物）。

圆珠笔迹和胶水：先用丙酮溶液(*) 浸湿，再将衣物平放在软布上，然后轻轻擦拭污渍。

唇膏：按上述方法用丙酮溶液(*) 浸湿，然后用甲基化酒精进行处理。用漂白剂去除白色织物上残留的任何痕迹。

红酒：在溶有洗涤剂的水中浸泡，漂洗后用醋酸或柠檬酸进行处理，然后漂洗干净。用漂白剂处理所有残留痕迹。

墨水：根据墨水类型的不同，先用丙酮溶液(*) 浸泡衣物，然后再用醋酸浸泡；用漂白剂处理白色衣物上残留的任何痕迹，然后彻底漂洗干净。

焦油污渍：先用去污剂、甲基化酒精或轻质汽油进行处理，然后用膏状洗涤剂擦洗。

(*) 不要对人造丝织物使用丙酮。

8.6 洗衣粉使用类型和用量

该洗衣机需使用低泡洗涤剂，以预防过度磨损、令人不满的洗涤效果以及对机器造成伤害。

专为滚筒洗衣机量身设计的低泡洗涤剂标有“前置式”、“高效”和“HE”，例如滚筒洗衣机冷能模式或“Matic”。

请勿在滚筒洗衣机中使用错误类型的洗涤剂，例如涡轮洗衣机洗涤剂、手洗洗涤剂或皂坯洗涤剂产品。这可能导致泡沫过多、循环时间更长、旋转速度较慢，以及冲洗效果较差和电机过载。

洗衣粉用量

正确的洗衣粉的用量不仅可以保证洗涤性能，还可以避免浪费和保护环境。虽然洗衣粉最后能被生物降解，但洗衣粉中含有大量导致生态不平衡的物质。

选择洗衣粉用量的根据

- 织物类型，比如精细，羊毛，纯棉等等。
- 衣服的颜色
- 衣服的脏污程度
- 衣服量的多少
- 洗涤温度
- 水的硬度

水的硬度分为不同的硬度等级。

水的硬度可以从供水公司或本地的相关水务管理部门获得。

建议初次使用时根据洗衣粉制造商的说明，然后根据洗涤结果来调整下一次的洗衣粉用量。

洗衣粉用少了会导致：

- 衣服还有残留污垢

洗衣粉用少了会导致：

- 泡沫过多
- 漂洗结果不好
- 洗涤效果不佳

在下面的情况下需要减少洗衣粉用量：

- 洗涤少量衣服
- 衣服不太脏
- 洗涤过程中泡沫过多

9. 干衣提示

9.1 准备干燥周期

作为干燥器，设备工作在缩合原理。确保水龙头已打开，排水软管已放在水槽内或与排水管道相连。

 关注!

在开始烘干程序之前，减少洗涤衣物的负载，以获得良好的性能。

9.2 洗衣不适合干燥

- 特别精细的织物，如合成窗帘，毛织物，丝，带金属嵌件服装，尼龙袜，大件衣物如，anoraks, 床罩，被子，睡袋和羽绒被，不得机干燥。
- 避免干燥深色衣服与浅色蓬松的物品，如毛巾，因为这些可以吸引绒毛。
- 删除当家电已完成烘干衣物。
- 为了避免静电充电完成时，干燥，使用织物柔软剂，当您洗涤衣物或织物调理专门滚筒式干衣机。
- 用泡沫橡胶或类似泡沫橡胶材料填充穿戴不能机干燥它们代表了火灾的危险。
- 同样，含有设置洗涤剂或发胶，钉溶剂或类似的解决方案的残余物的织物不能机，以避免有害蒸气形成干燥。

洗涤剂和任何添加剂必须放置在分配器抽屉的适当隔间开始洗涤程序之前。

请勿设定预洗阶段。

9.3 服装标签

对于干燥，请按照制造商的标签给出的适应症：

 = 可能是滚筒干燥

 = 干燥高温

 = 干燥在降低的温度

 = 不要烘干。

9.4 干燥周期持续时间

干燥时间可能取决于：

- 在最后的旋转的速度；
- 所需干燥度 (Extra dry, Cupboard dry, Iron dry);
- 衣物的类型；
- 重负载的大小。

对于定时烘干的平均烘干时间在“Time Dry ”选项来表示（见第 99 页）。的经验将帮助你干你的衣服更合适的方式，根据不同的面料。注意已执行周期的持续干燥时间。

9.5 附加干燥





























如果衣物在烘干程序结束时仍然潮湿，再次选择短的干燥周期。

 小心!

为防止衣物起皱或缩水，需避免过度烘干。

10. 国际洗衣代码符号

 织物标签上会带有以下符号，以帮助您选择最佳的衣物护理方式。

强力洗   轻柔洗	 最高洗涤 温度 95 °C	 最高洗涤 温度 60 °C	 最高洗涤 温度 40 °C	 最高洗涤 温度 30 °C	 手洗	 不可洗
 漂白	 冷水漂白			 不可漂白		
 熨烫	 高温熨烫最高 200 °C	 中温熨烫最高 150 °C	 低温熨烫最高 110 °C	 不可熨烫		
 干洗	 可用所有溶剂 进行干洗	 可用四氯乙烯、 汽油、纯酒精、 R 111 和 R 113 进行干洗	 可用汽油、纯酒 精和 R 113 进行 干洗	 不可干洗		
 干衣	 平摊干燥	 悬挂干燥	 置于衣架上	 高温  低温 滚筒干燥	 不可滚筒干燥	

11. 保养和清洁



警告！
在进行任何清理或维护工作之前，必须断开洗衣机与电源的连接。

11.1 外部清洁

仅使用肥皂和温水清洁洗衣机。请擦干所有表面。



小心！ 不要使用酒精、溶剂或化学制品。

11.2 除垢

日常使用的水中通常含有石灰。因此最好在洗衣机内使用水软化粉剂。

此项工作应与洗衣分开进行，并应遵照水软化粉剂制造商的使用说明。

这将有助于防止形成石灰质沉积物。

11.3 每次洗衣后

将机门敞开一会。这样做有助于防止洗衣机内部发霉和产生异味。在洗衣后将机门敞开还有利于保持门封的密封性。

11.4 利用“Tub Clean”程序进行保养洗涤

使用低温洗涤可能会导致残余物在洗衣桶内聚集。

我们建议定期使用“Tub Clean (桶清洗)”程序清洁洗衣桶，清除任何残余物。

若要执行保养洗涤：

- 洗衣桶内应该不含任何衣物。
- 选择“Tub Clean”程序。
- 按下启动/暂停，启动程序。

11.5 清洁投放抽屉盒

洗衣粉和洗涤剂投放抽屉盒应定期清洁。

向下按压卡钩并向外拉出，取下抽屉盒。

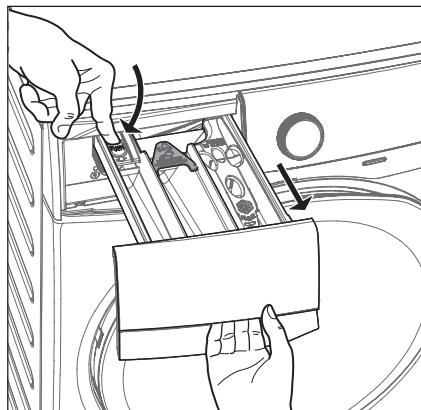

为了便于清洁，应拆下洗涤剂投放格的上部。

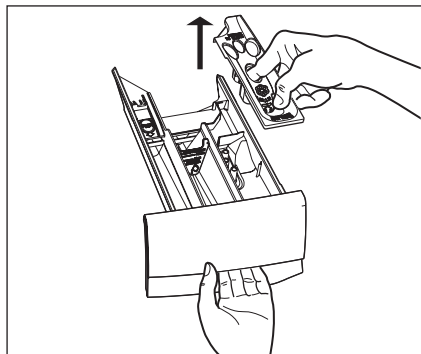

在水龙头下冲洗抽屉盒内部，清除积聚的任何洗衣粉。

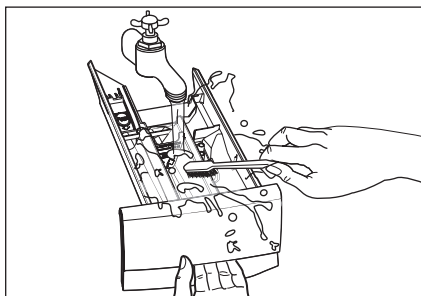

11.6 清洁抽屉盒的凹槽

取下抽屉盒后，使用小刷子清洁凹槽，确保去除凹槽上部 and 下部残留的所有洗衣粉。将抽屉盒放回原位，然后滚筒内不放衣物，空机运行一次漂洗程序。

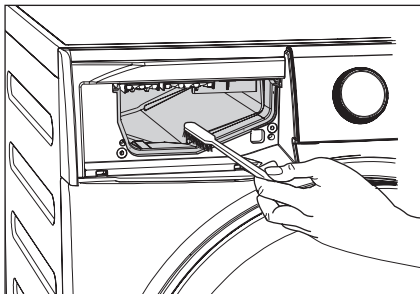

11.7 清洁排水泵

i 定期检查排水泵，确保排水泵清洁。

发生以下情况时清洁排水泵：

- 洗衣机不排水。
- 滚筒无法转动。
- 洗衣机会因为排水泵阻塞而发出异常噪音。
- 显示屏将因排水故障显示报警代码。

! 警告！

1. 从电源插座上拔下电源插头。
2. 洗衣机运行时不要取下过滤器。如果洗衣机内的水是热的，不要清洁排水泵。必须待水冷却后再清洁排水泵。

要清洁排水泵：

1. 打开排水泵门。

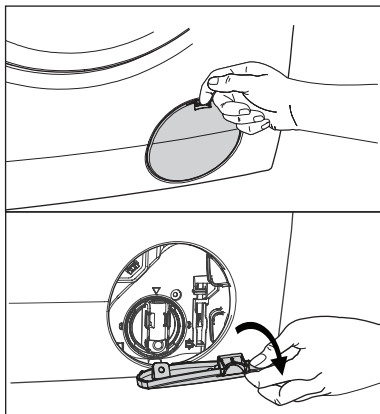

2. 在排水泵凹槽下方放置一个容器，以收集流出的水。

按压两个拨杆并向前拉动排水管，让水流出。

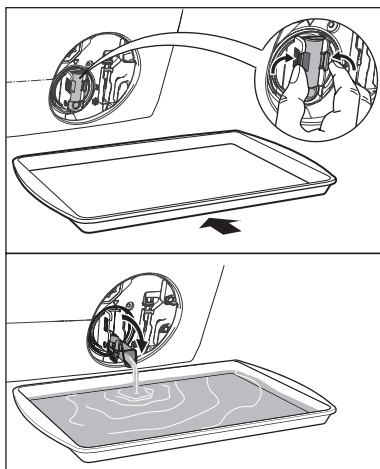

- 容器水满后，将疏水管放回原位，然后倒掉容器中的水。重复第 2, 3 步，直到排水泵不再流水为止。

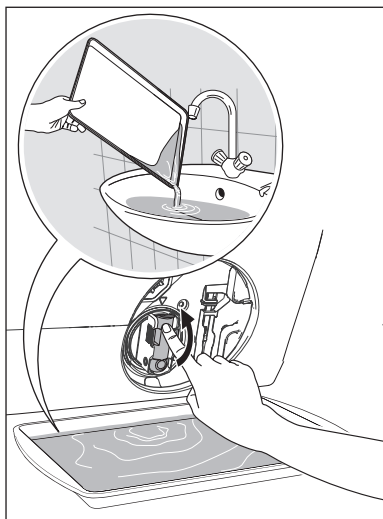

- 将排水管向后推，并逆时针转动过滤器以将其拆除。

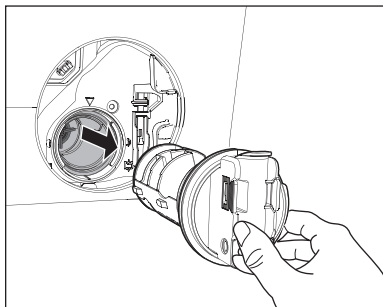
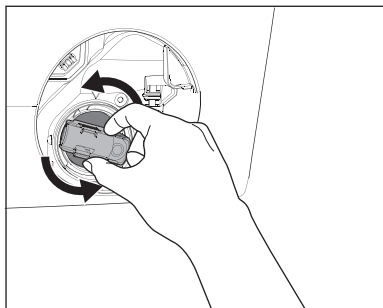

- 清除泵中的絮状物和脏物（如果有的话）。

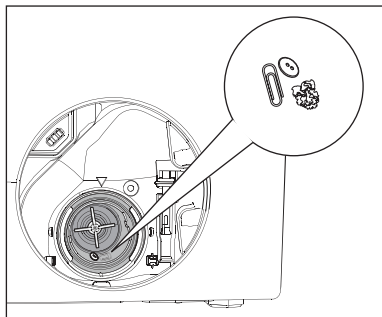

- 确保泵轮可以转动。如果泵轮不转动，请与维修服务中心联系。

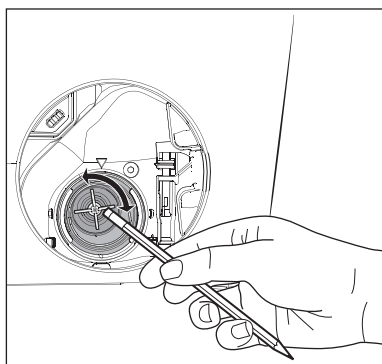

- 在水龙头下清洗过滤器。

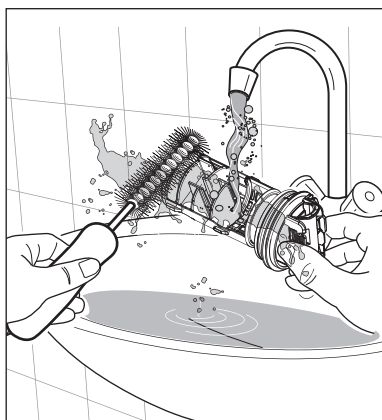

8. 将过滤器放回箱体，露出的部分朝上。请确保正确拧紧过滤器，以防发生泄漏。

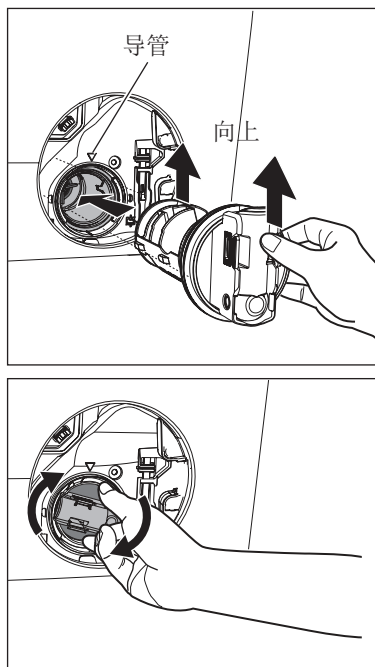

9. 将挡板推回原位，然后关闭排水泵门。

11.8 清洁进水管过滤器

如果您当地的水质很硬，或者水中含有石灰质沉积物，进水管过滤器可能会发生堵塞。因此最好时常清洁进水管过滤器。

要清洁进水管过滤器：

1. 关闭水龙头。
2. 从水龙头上卸下进水软管。

3. 使用硬毛刷清洁进水软管过滤器。

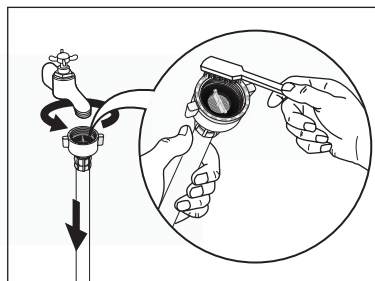

4. 卸下机背的进水软管。

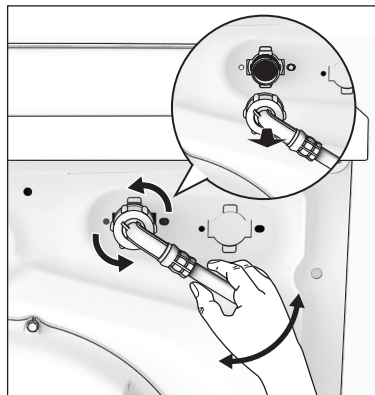

5. 使用硬毛刷或毛巾清洁阀门中的过滤器。

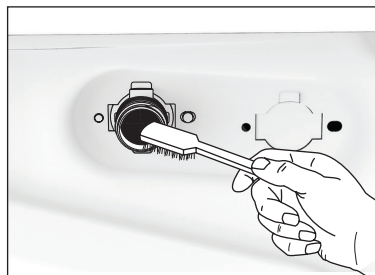

6. 重新装好进水软管。确保连接牢固以防止漏水。

7. 打开水龙头。

11.9 预防霜冻

如果洗衣机安装在温度可能降至 0°C 以下的地方，请将进水软管和排水泵中残留的水排空。

紧急排水

1. 从电源插座上拔下电源插头。关闭水龙头。
2. 取下进水软管。
3. 将排水软管从后部的管托上取下，然后从水槽或水龙头上摘下。

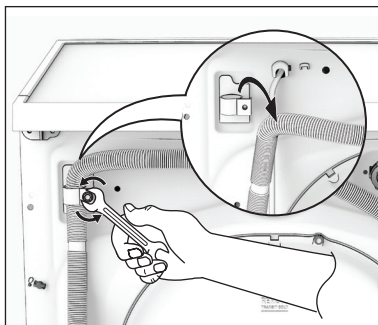

4. 将排水软管和进水软管的末端放在一个容器内。让软管内的水流出。

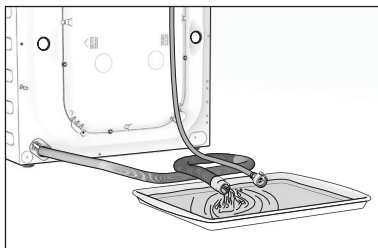

5. 待不再有水流出时，重新装好进水软管和排水软管。



再次使用洗衣机前，确保周围温度高于 0°C 。

12. 故障诊断

12.1 可能的原因

某些问题是由于缺乏简单维护或疏忽造成的，这类问题无需求助专业人员，可以自己轻松解决。在联系当地维修服务中心之前，请先按照下表所列步骤进行检查。

故障排除后，请按启动/暂停按钮重新启动程序。如果进行全面检查后故障依然存在，请与当地维修服务中心联系。

 **审慎！停用该设备你做检查之前。**

报警代码：

E10	洗衣机不进水。
E20	洗衣机不排水。
E40	机门未关闭或机门未完全关严。请检查门！
E40	主电源不稳定。等到电源稳定，电器就会自动开启。
E91	装置电子元件间无任何通信。关闭并再次开启。

故障	可能的原因	解决方法
洗衣机不启动：	机门未关闭。（故障代码：E40）	关紧机门。
	插头未正确插入电源插座。	将插头正确插入电源插座。
	电源插座没电。	请检查您的家庭用电设施。
	没有按启动/暂停按钮。	按启动/暂停按钮。
	选择了预约（Delay Start）程序。	如果要立即洗涤衣物，取消预约程序。
洗衣机不进水：	主电源不稳定。（如果显示屏上出现 E40。）	等待直至主电源稳定。装置将自动启动。
	水龙头未打开。（故障代码：E10）	打开水龙头。
	排水软管被挤压或扭结。（故障代码：E10）	检查排水软管的连接。
	进水软管中的过滤器发生堵塞。（故障代码：E10）	清洁进水软管过滤器。
洗衣机进水，但随即又将水排出：	机门未完全关严。（故障代码：E40）	关紧机门。
	排水软管的末端太低。（故障代码：E10）	参阅“排水”一节的相关段落。
洗衣机不排水或不脱水：	排水软管被挤压或扭结。（故障代码：E20）	检查排水软管的连接。
	排水泵发生堵塞。（故障代码：E20）	清洗排水过滤器。
	选择了“Rinse Hold”选项。	按启动/暂停键，沥干水。要么选择脱水程序。
	滚筒内衣物摆放不均匀。	暂停运行洗衣机，重新手动将衣物摆放均匀。

故障	可能的原因	解决方法
地面上有水：	使用了过量洗涤剂或不适合的洗涤剂（产生过量泡沫）。	减少洗涤剂用量或使用其他洗涤剂。（参考第 110 页。）
	检查进水软管连接处是否漏水。这种情况有时可能不易察觉，因为水会沿着进水软管流下；因此请检查进水软管是否潮湿。	检查进水软管的连接。
	排水软管破损。	电话服务。
洗衣效果不满意：	使用了过少的洗涤剂或不适合的洗涤剂。	增加洗涤剂用量或使用其他洗涤剂。（参考第 110 页。）
	洗衣前没有预先处理顽固的污渍。	使用去污产品处理顽固污渍。
	没有选择正确的洗涤温度。	检查是否选择了正确的洗涤温度。
	洗涤的衣物量过多。	减少衣物量。
机门无法打开：	程序仍在运行。	等待洗衣程序结束。
	滚筒内有水。	要打开机门，必须排干水（请参见 105 页上的“打开机门”）。
	这个问题可能是由电器故障引起。	与服务中心联系。如果你需要打开门，请参见 121 页上的“紧急开门”。
洗衣机振动或有噪音：	未拆除运输螺栓和包装材料。	检查洗衣机的安装是否正确。
	没有调节支撑脚。	检查洗衣机是否水平放置平稳。
	滚筒内衣物摆放不均匀。	暂停运行洗衣机，重新手动将衣物摆放均匀。
	筒内衣物太少。	装入更多衣物。
	地面不平稳，如木质地板。	参阅“洗衣机放置”一节的相关段落。
程序运行时间超过显示时间：	使用了过量的洗涤剂。	减少洗涤剂用量或使用其他洗涤剂。参见第 110 页“洗衣粉使用类型和用量”
	洗衣机放置位置不平。	重新手动摆放好滚筒内的衣物，然后重新开始脱水阶段。参见“洗衣机放置”一节的相关段落。

故障	可能的原因	解决方法
的周期比显示的时间短。	设备根据衣物负载计算新的时间。	
脱水功能启动延迟或洗衣机不脱水：	<p>电子失衡检测装置已断开，因为滚筒内的衣物摆放不均匀。滚筒通过反向旋转重新摆放衣物。</p> <p>这种情况可能会在失衡情况消失前重复出现几次，然后才可以恢复正常脱水。如果 10 分钟后，滚筒内的衣物仍然无法摆放均匀，洗衣机将不会进行脱水。这种情况下，需要手动重新将衣物摆放均匀，然后再选择脱水程序。</p>	暂停运行洗衣机，重新手动将衣物摆放均匀。
洗衣机发出异常噪音：	洗衣机未正确安装。	确保洗衣机水平放置平稳。请参见“安装”一节的相关内容。
	未拆除运输螺栓或包装物	确保拆除包装物和/或运输螺栓。请参见“拆除包装”一节的相关内容。
	衣物量可能过少。	向滚筒内添加更多衣物。
滚筒内看不到水：	洗衣机采用先进技术，非常经济划算，用水极少又不影响洗衣性能。	
机器不干燥或无法正常干：	“Time Dry”或“Dryness Level”的程度尚未被选择。	选择干燥时间或干燥程度。
	水龙头未打开。（故障代码：E 10）	打开水龙头。
	排水泵发生堵塞。（故障代码：E20）	清洗排水过滤器。
	本机过载。	降低在滚筒中的衣物负荷。
显示时间被冻结在干燥周期为 30 分钟以上的结尾：	选定的烘干程序，时间或干燥度为不适合的衣物。	选择洗衣服合适的烘干程序，时间或干燥程度。
	机是根据衣物的类型和负载大小优化干燥循环。作为吸水率为不同它会为每一种面料的不同而不同。=>这是机器的正常现象，不必担心，因为它不会影响其性能的一个原因。	

注意

如果无法确定或解决问题，请与我们的维修服务中心联系。

在致电维修服务中心之前，请记住您的洗衣机的型号、序列号和购买日期：维修服务中心需要这些信息来为您解决问题。

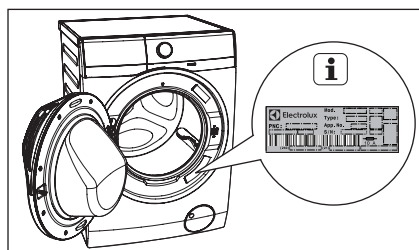

12.2 紧急开门

当遇停电情况下或设备门保持锁定状态。电源恢复时，该洗涤程序继续进行。但如果门仍然锁定在断电的情况下，可以使用紧急解锁功能来打开它。

开门之前：

警告！

确保水温和洗衣不热。 如果需要，等到凉了才开门。

确保洗衣机滚筒内的水位不会太高。进行紧急排水，如有必要（参考第 117 页，“紧急排水”）。

确保洗衣机滚筒不旋转。如果需要，等到洗衣机滚筒停止转动才开门。

开门，步骤如下：

1. 按下按钮 “On/Off” 来切换装置关闭。
2. 拔下电源插头从主插口。
3. 打开过滤器盖。
4. 使用适当的工具将紧急解锁带（红色带）向下拉两次（您将听到“咔哒”声），按住的同时拉动门把手以将门打开。

若在抓住紧急解锁带时无法将门打开，请尝试松开解锁带，然后将门打开。

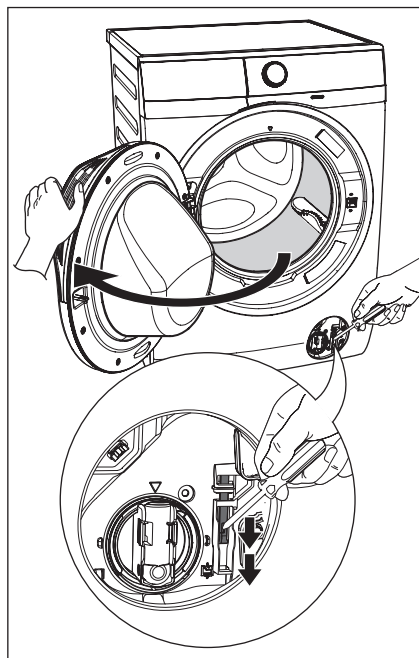

5. 取出衣物。
6. 关闭过滤器盖。

13. 技术参数

尺寸（高/宽/深）	85 X 60 X 57.5 cm		
电源（电压/频率）	220-240 V~ / 50 Hz		
吸收的总功率	洗衣: 2000 W / 干衣: 1500 W		
最小熔断保护	10 A		
供水压力（最大/最小）	0.8 MPa / 0.05 MPa		
最大衣物量 (晾衣服)	程序	洗衣	干衣
	Cottons	Max.¹⁾	Max.¹⁾
	Mixed	4 kg	3 kg
	Delicates	4 kg	—
	Bedding	3 kg	—
	Baby Care	4 kg	—
	Energy Saver	Max.¹⁾	Max.¹⁾
	Tub Clean	—	—
	Spin	Max.¹⁾	Max.¹⁾
	Rinse + Spin	Max.¹⁾	Max.¹⁾
	Wool 	2 kg	1 kg
	Quick 15	1.5 kg	—
	Daily 39	5.5 kg	—
	Full Wash 60	Max.¹⁾	4 kg
WashDry 60	1 kg	1 kg	
Favourite ☆	—	—	
脱水速度（最快/最慢）	1200 rpm / 400 rpm		

1) 最大容量取决于型号

14. 安装

14.1 拆除包装

 小心:

在使用洗衣机前，必须拆除所有运输螺栓和包装物。建议保留所有的运输装置以备日后再次运输洗衣机时使用。

1. 佩戴手套。剪切和删除 4 切出条带，如图所示。

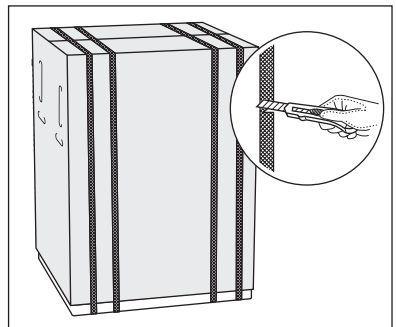

- 取下纸箱盒。取出所有聚苯乙烯泡沫包装材料。撕掉洗衣机外覆的塑料包装袋。

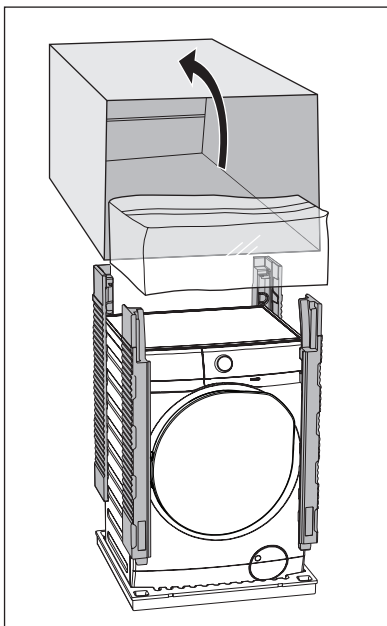

- 打开机门。取出门封处的聚苯乙烯泡沫块以及洗衣滚筒内的所有物品。

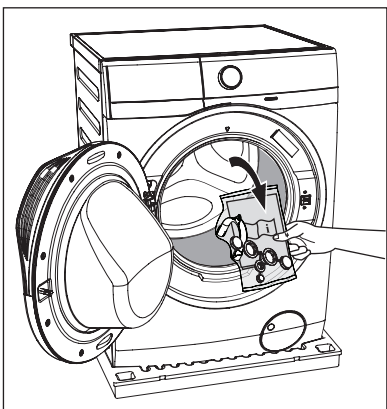

- 将其中一块聚苯乙烯泡沫包装放在洗衣机后面的地面上。小心地将洗衣机背面朝下平放在地面上。确保不要损坏水管。

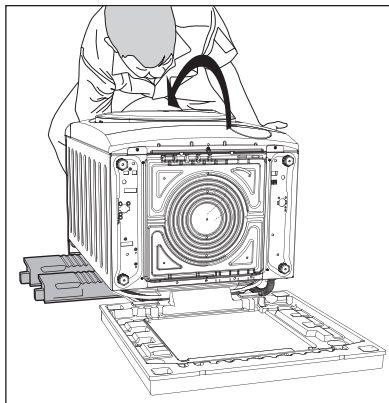

- 拆下聚苯乙烯泡沫底座。

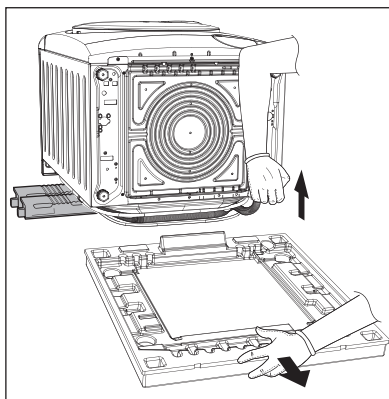

- 垂直向上拉起洗衣机。
- 将电源线以及进水和排水软管从洗衣机背部的管夹 (A) 上取下。

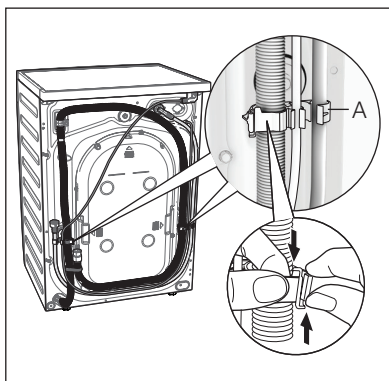

8. 拆下三个运输螺栓。
9. 拔出塑料垫片。

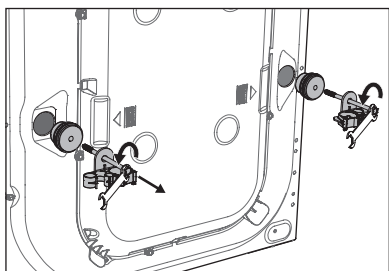
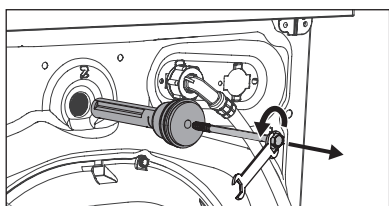

10. 在孔口处盖上塑料盖。您可以在用户手册的包装袋中找到这些塑料盖。

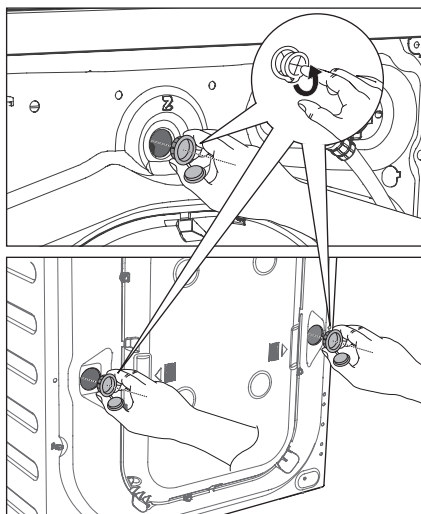
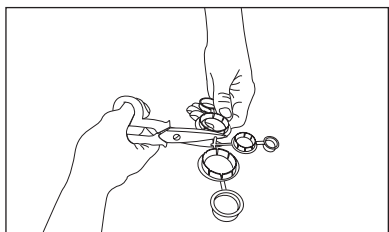

14.2 洗衣机放置

为了保证洗衣机能够正常工作，请务必将洗衣机放置于坚实平坦的地面。

不得将洗衣机安装在带锁门、推拉门或合页位置与机门相对从而会限制机门打开的门后。

在洗衣机顶部和侧面放置水平尺，检查水平情况。

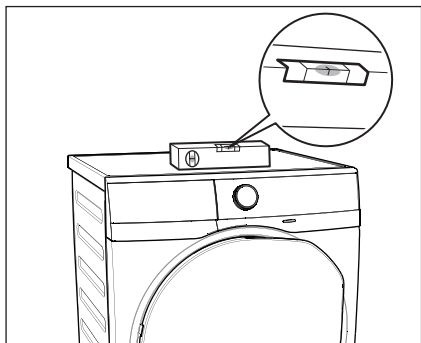

如果没有水平尺，可利用门框边缘、纸板或台面作为参照物，检查洗衣机是否处于水平状态。

可以松动或收紧底脚来调节水平。正确调节洗衣机的水平情况，可防止洗衣机在运行过程中出现振动、噪音和位移。

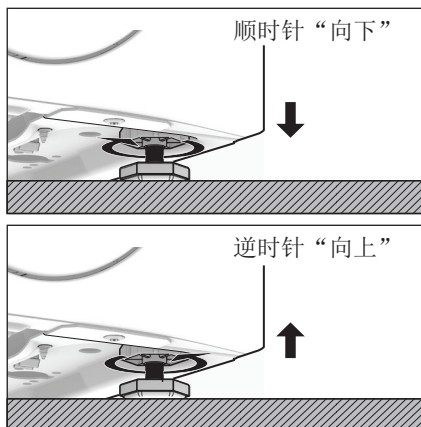

调整好洗衣机的水平之后，尝试从各个边角摇动它。如果洗衣机发生晃动，请再次调整底脚，直到洗衣机保持水平并且不再摇晃为止。

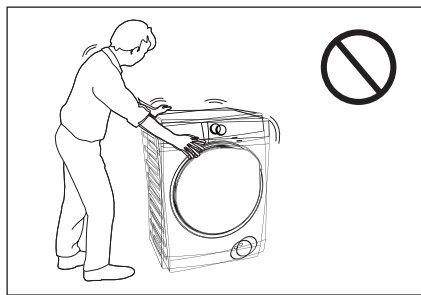

切勿在洗衣机底部放置纸板、木块或类似物品来调节地面的不平整。

将洗衣机放置在平整坚实的地面上。确保地垫、地毯等不会阻碍洗衣机周围的空气流通。

检查并确认洗衣机没有接触墙壁或橱柜。

14.3 进水

将进水软管连接到 3/4" BSP 螺纹的水龙头。

请使用洗衣机随附的软管。不要使用旧的软管。

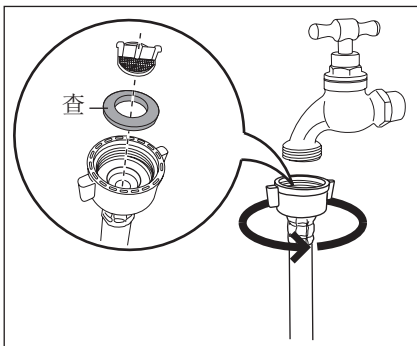

进水软管的另一端连接到洗衣机，可向任意方向自由转动。

松开接头配件，转动软管，再重新紧固接头配件，确保不会漏水。

进水软管不可延长。如果软管太短而不想移动水龙头，可另外购买一根洗衣机进水专用的加长软管。

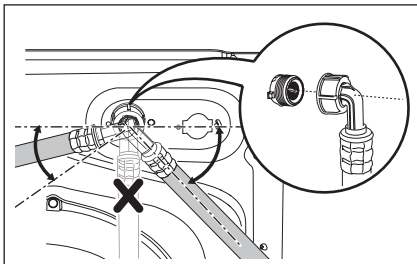

14.4 排水

排水软管的末端可采用三种方式放置：

- 使用随机附带的塑料软管导向套吊装在洗手池边缘上方。

安装排水导管



采用这种方式时，请确保出水端不会在洗衣机排水过程中脱落。要做到这一点，可将排水软管系在水龙头上或固定在墙上。

- 连接到洗手池的排水管道分支。此分支必须位于存水弯上方，从而使排水软管的弯曲部分至少高于地面 60 cm。

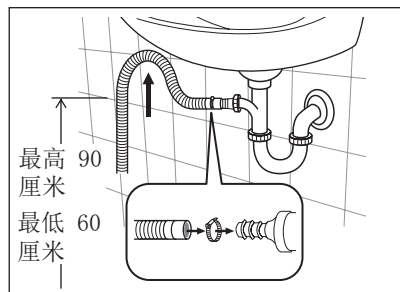

将排水管推到水龙头，并用夹子固定，确保在排水管中形成一个回路，以防水槽中的废弃物进入装置。

- 直接与排水管道相连，高度应在 60 cm 至 90 cm 之间。

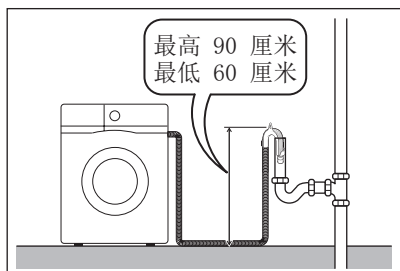

排水软管出水端必须保持畅通，即排水管道的内径必须大于排水软管的外径。

排水软管不得扭结。请将排水软管沿地面放置，只有接近排水口的部分必须提高。

为使洗衣机能够正常工作，排水软管必须卡在机背上部的适当管托上。

14.5 电气连接

本洗衣机设计使用 220-240 V 单相 50 Hz 电源。

 连接电源之前，请检查额定标签上提及的额定电源条件。

“使用不正确的电源可能会使保修失效。”

请检查并确保您的家庭用电设施可以承受需要的最大负载（参见第 122 页），同时要考虑正在使用的任何其他电器。

 **小心！洗衣机必须连接至接地插座。**



对于因不遵守上述安全预防措施而造成的洗衣机损坏或人员伤害，制造商概不负责。

 **电源线的更换应由我们的维修服务中心完成。**

安装洗衣机时，必须确保能够轻松连接电源线。

15. 关注环保

15.1 包装材料

 标有  符号的材料可以循环利用。

>PE<=polyethylene
>PS<=polystyrene
>PP<=polypropylene

这表示此类材料如果正确放入适当回收容器内处理，可以循环利用。

15.2 废旧洗衣机

选择经过授权的废物处理点处置您的废旧电器。请为保持环境整洁贡献您的力量！

产品或产品包装上标记的  符号表示此产品不可作为生活垃圾处理。

而是应送至适当的收集点，作为电气电子设备进行回收利用。

确保正确处置本产品将有助于防止因本产品的不当废物处理而可能对环境 and 人体健康造成的负面影响。

有关回收利用本产品的更多详细信息，请联系您当地的市政办公机构、生活垃圾处理服务站或您购买产品的商店。

15.3 环保提示

为了节水节能和保护环境，我们建议您遵循下列提示：

- 为了节省洗涤剂、用水和洗衣时间（也可以保护环境），脏污程度一般的衣物可以不进行预洗。
- 洗衣机满载衣物运行时会更加经济。
- 对衣物进行适当预处理可去除污渍和轻微的脏污，从而可以选择较低温度洗涤衣物。
- 根据水质硬度、衣物脏污程度和衣物量取用适量的洗涤剂。

www.electrolux.com



G0032391-002-A20691911

