

EDH804H5WB

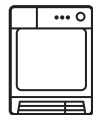

---

中文 滚筒式干衣机

---

用户手册



## 目录

1. 安全信息 .....	3
2. 安全说明 .....	5
3. 产品描述 .....	7
4. 控制面板 .....	7
5. 程序表 .....	9
6. 选项 .....	10
7. 设置 .....	11
8. 首次使用前准备 .....	13
9. 日常使用 .....	13
10. 提示与技巧 .....	14
11. 保养与清洁 .....	15
12. 故障检修 .....	18
13. 技术参数 .....	20
14. 快速指南 .....	21
15. 环保信息 .....	23
16. 产品中有害物质名称和含量 .....	24
17. 维修服务指南 .....	25

## 想您所想

感谢您选购伊莱克斯电器。您选择的产品蕴含着我们数十年的专业经验和创新。该产品集独创性和时尚性于一身，在设计过程中想您所想，是您的不二之选。每次使用时，都可安心畅享其超凡效果。欢迎来到伊莱克斯的世界。

请访问我们的网站：



获取使用建议、手册、故障排除和维修服务信息：  
[www.electrolux.com.cn](http://www.electrolux.com.cn)

## 客户关怀与服务

请始终使用原厂备件。

在联系我们的授权服务中心时，请确保提供下列信息：型号、PNC 和序列号。您可在铭牌上找到这些信息。

 警告/安全警示信息

 一般信息和温馨提示

 环保信息

## 1. ⚠️ 安全信息

在开始安装和使用本机前，请仔细阅读随附的说明书。对于因安装或使用不当造成的任何伤害或损坏，制造商概不承担任何责任。应始终将说明书放置在安全且触手可及的位置，以便日后查阅。



— 请阅读随附的说明书。



**警告：**火灾风险/易燃材料。本电器含有易燃气体丙烷（R290），这是一种具有高度环境兼容性的气体。确保电器远离火源。请勿损坏含有丙烷的制冷剂回路。

### 1.1 儿童和弱势群体安全注意事项



**警告！**

存在令人窒息、受伤及永久残疾的危险。

- 对于 8 岁及以上的儿童，存在身体缺陷、感官或精神障碍、缺乏相关经验及知识的人员，仅应在得到安全使用本机的指导和监督并了解所涉及危害的情况下进行使用。
- 对于 3 到 8 岁的儿童，以及存在极为严重复杂残疾的人员，应让其远离本机，除非一直有人看管。
- 不得让 3 岁以下儿童靠近，除非一直有人看管。
- 请勿让儿童玩耍本机。
- 请确保所有包装材料均远离儿童并对其进行适当处理。
- 请确保洗涤剂远离儿童。
- 请确保在机门打开时儿童和宠物远离本机。
- 如果本机具有儿童安全装置，应将其启用。
- 儿童在无人监督的情况下不得对本机进行清洁和用户维护操作。

## 1.2 一般安全要求

- 请勿更改本机的规格。
- 如果需要将滚筒干衣机放置在滚筒洗衣机上部，则应使用堆叠组件。由您的授权供应商提供的堆叠组件只能用于配件随附说明书中指定的电器。请在安装前仔细阅读（请参阅安装手册）。
- 本机可以独立安装，也可在空间合适的情况下安装在厨房台面下方（请参阅安装手册）。
- 请勿将本机安装于带锁门、推拉门或对面带有铰链的门后面，否则机门可能无法完全打开。
- 底座处的通风口不得被地毯、垫子或任何其他铺地织物所覆盖。
- 警告：本机不得通过外部开关装置（例如定时器）供电，或连接到通过公共设备定时开关的电路上。
- 只有整个安装过程结束后才能将电源插头与电源插座相连接。应确保电源插头在安装完成后易于使用。
- 确保安装电器的房间通风良好，以避免燃气或其他燃料器具（包括明火）将有害气体带回房间。
- 警告：请勿将电器安装在没有空气交换的环境中。电器含有易燃气体丙烷（R290），这是一种具有高度环境兼容性的气体。使电器远离火源。请勿损坏含有丙烷的制冷剂回路。
- 警告：在电器外壳或内置结构中，保持通风口畅通无阻。
- 警告：请勿损坏制冷剂回路。
- 如果电源线损坏，则必须由制造商、其授权服务中心或具有类似资质的人员进行更换，以免发生电气危险。
- 请勿超出最大装载量 8 公斤（请参阅“程序图”一章）。
- 请勿使用本机烘干被工业化学品污染的衣物。
- 清理本机周围的绒毛线头、棉屑及包装碎片。
- 请勿在未安装过滤器的情况下使用本机。每次使用前需对绒毛线头/棉屑过滤器进行清理。
- 棉屑不允许堆积在滚筒式干衣机的周围。

- 请勿使用干衣机烘干未经洗涤的衣物。
- 被食用油、丙酮、酒精、汽油、煤油、除斑剂、松节油、蜡和除蜡剂等物质污染的衣物应多加一些洗涤剂并使用热水清洗，然后再放入滚筒式干衣机中进行烘干。
- 海绵橡胶（乳胶海绵）、浴帽、防水织物、带有橡胶衬里的衣物，或装有海绵橡胶垫的枕头等物品不应使用本滚筒式干衣机进行烘干。
- 织物柔顺剂或类似产品只能按产品制造商提供的说明书使用。
- 请确保所有物体远离打火机或火柴等可能引起失火的物品。
- 警告：切勿在烘干循环结束前停止滚筒式干衣机，除非快速取出烘干的衣物并分散散热，否则有可能使衣物变形。
- 在进行任何维护操作之前，请停用本机并断开电源插头与插座的连接。

## 2. 安全说明

### 2.1 安装



警告：火灾风险/易燃材料。

- 去除所有包装物。
- 请勿安装和使用已损坏的电器。
- 请遵循本机随附的安装说明书。
- 请勿将电器安装在没有空气交换的环境中。本电器含有易燃气体丙烷（R290），这是一种具有高度环境兼容性的气体。确保电器远离火源。请勿损坏含有丙烷的制冷剂回路。
- 由于本机很重，因此在移动时应始终小心谨慎。始终穿戴安全手套和完全包裹脚掌的鞋子。
- 请勿在温度低于 5°C 或高于 35°C 的环境下安装或使用本机。
- 本机的安装地板必须平坦、稳固、耐热且洁净。
- 请确保本机和地板之间空气可自由循环。
- 移动本机时应始终保持其为直立状态。

- 本机的背面必须靠在墙上。
- 本机位置固定后，借助水平仪检查其是否完全水平。如果不是，请相应地调整底脚。

### 2.2 电气连接



警告！  
存在失火和电击的风险。

- 只有在安装结束后才能将电源插头与电源插座相连接。应确保电源插头在安装后易于使用。
- 本机必须接地。
- 确保铭牌上的参数与电源的电气规格一致。
- 务必使用安装正确的防电击插座。
- 请勿使用多插头适配器和延长电源线。
- 请勿通过拉扯电源线来断开本机电源。始终拔下电源插头。
- 请勿用湿手触摸电源线或电源插头。

## 2.3 使用



**警告!**  
存在受伤、电击、起火、  
烧伤或电器损坏的风险。



**警告:** 火灾风险/易燃材料。本  
电器含有易燃气体丙烷 (R290), 这  
是一种具有高度环境兼容性的气体。  
确保电器远离火源。请勿损坏含有丙  
烷的制冷剂回路。

- 本机仅供家用。
- 请勿使用本机烘干内含填充物或填充物  
已损坏 (撕裂、磨损) 的衣物。
- 如果使用去污剂对衣物进行了洗涤, 请  
在启动干衣机之前再进行一次漂洗程  
序。
- 请仅烘干适合使用滚筒式干衣机烘干的  
织物。遵循织物标签上的说明。
- 请勿饮用本机器产生的冷凝水/蒸馏水  
或用于准备食物。这可能会危害人或  
宠物的健康。
- 请勿坐在或站在打开的机门上。
- 请勿使用本滚筒式干衣机烘干湿透的衣  
物。

## 2.4 保养与清洁



**警告!**  
存在受伤或电器损坏的风险。



**警告:** 火灾风险/易燃材料。本  
电器含有易燃气体丙烷 (R290), 这  
是一种具有高度环境兼容性的气体。  
确保电器远离火源。请勿损坏含有丙  
烷的制冷剂回路。

- 请勿使用喷水和蒸汽清洁本机。
- 可使用柔软的湿布清洁本机。只能使  
用中性洗涤剂。请勿使用任何磨料制  
品、磨洗垫、溶剂或金属物体进行清  
洁。
- 为了防止冷却系统损坏, 请在清洁本  
机时多加小心。

## 2.5 压缩机



**警告!**  
存在电器损坏的风险。

- 滚筒式干衣机中的压缩机及压缩机系统  
内装有不含氟氯烃的特殊制冷剂。  
该系统必须保持密闭。系统损坏可能  
会导致泄漏。

## 2.6 维修

- 要维修电器, 请联系授权服务中心。
- 仅使用原装备件。
- 关于本产品内的灯和单独出售的备件  
灯: 这些灯旨在承受家用电器中的极  
端物理条件, 例如温度、振动、湿  
度, 或旨在发出有关电器运行状态的  
信号信息。不得用于其他应用, 也不  
适合家庭室内照明。

## 2.7 废弃处置



**警告!**  
受伤或窒息的危险。



**警告:** 火灾风险/材料损坏和电  
器损坏风险

- 断开本机与电源和供水系统的连接。
- 将本机电源线在贴近机身的位置处切  
断, 并妥善处理。
- 本电器含有易燃气体 (R290)。有关  
如何处置废弃电器的信息, 请联系当  
地主管部门。
- 拆下门扣以防止儿童或宠物困于滚筒  
之中。
- 根据当地废弃电子电气设备指令的要  
求对本机进行废弃处置。

### 3. 产品描述

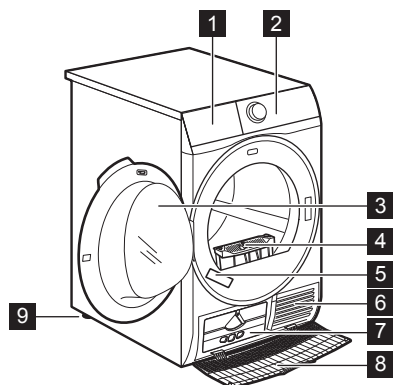

- 1 水箱
- 2 控制面板
- 3 机门
- 4 绒毛过滤器
- 5 铭牌
- 6 气流槽
- 7 冷凝器盖
- 8 冷凝器罩
- 9 可调底脚

**i** 为了便于装入衣物或便于安装，开门方向可互换。（请参阅单独手册）。

### 4. 控制面板

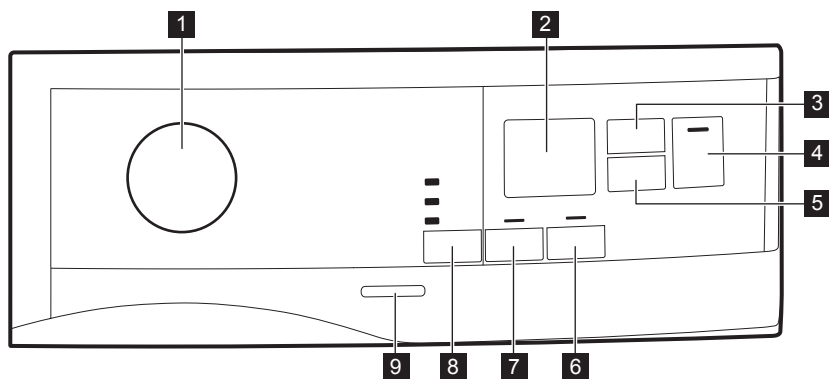









- 1 程序旋钮
- 2 显示屏
- 3 烘干时间触摸键
- 4 启动/暂停触摸键
- 5 预约触摸键
- 6 防皱触摸键
- 7 额外翻转触摸键
- 8 烘干程度触摸键
- 9 开关键

**i** 在有选项符号或名称的区域按下触摸键。操作控制面板时请勿戴手套。请确保控制面板始终清洁干燥。

## 4.1 显示屏

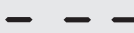

显示屏上的符号	符号描述
	烘干时间选项打开
	预约选项打开
	指示灯：检查冷凝器
	指示灯：清理过滤器
	指示灯：水箱排水
	指示灯：烘干环节
	指示灯：冷却环节
	指示灯：防皱环节
	童锁启动
	选择错误
2:00	程序运行时间
:10-2:00	烘干时间持续时间
1h-20h	预约启动持续时间



## 5. 程序表

程序	烘干容量 (最大) <sup>1)</sup>	特性 / 衣物类型 <sup>2)</sup>	
预设 ☆	取决于已保存程序	您可以自行设置程序配置并保存于本机内存 (请参阅“设置 - 预设 ☆”一章)。	
棉麻	8公斤	棉麻织物。	/ ☺ ☹
混合	3公斤	棉和化纤织物。 低温程序。温热空气的轻柔程序。	/ ☺ ☹ ☹
大件	3公斤	床用织物, 例如单人或双人订单、枕套、被套。	/ ☺ ☹ ☹
化纤	3.5公斤	化纤和混纺纤维织物。	/ ☺ ☹ ☹
节能 <sup>3)</sup>	8公斤	用于烘干棉织物, 烘干程度为晾干的程序。最大限度地节约能源。	/ ☺ ☹ ☹
清新	1公斤	对衣物进行焕新。	
牛仔	4公斤	休闲衣物, 如牛仔褲不同材质厚度 (如领口, 袖口与缝合处) 的运动衫。	/ ☺ ☹ ☹
运动服	2公斤	运动装、轻薄面料、超细纤维、聚酯纤维	/ ☺ ☹ ☹
易烫	1公斤 (或5件衬衫)	需要减少熨烫次数的易护理面料。烘干结果可能因织物类型而异。将衣物放入电器前抖散。程序结束后, 立即取出衣物并挂在衣架上。	/ ☺ ☹ ☹
衬衫	1.5公斤 (或7件衬衫)	仅需要最少熨烫的易于护理的织物。各类型织物的烘干效果可能会有差别。将所洗衣物抖开, 然后再放入本机。当程序结束后, 请立即将衣物取出并晾干于衣架上。	/ ☺ ☹ ☹
羊毛	1公斤	羊毛织物。轻柔烘干手洗羊毛织物。当程序完成时, 请立即取出衣物。	

程序	烘干容量 (最大) <sup>1)</sup>	特性 / 衣物类型 <sup>2)</sup>
精细	4公斤	精细织物, 如粘胶纤维、人造棉、丙烯酸纤维及混纺织物。 / 

1) 烘干衣物的最大重量。

2) 有关织物标记的含义, 请参阅章节提示与技巧: 准备衣物。

3) 节能程序是能耗最低的程序, 是根据IEC 61121:2005测试的参考能源标签程序。

## 6. 选项

### 6.1 烘干程度

此功能可调节衣物的干燥程度。

共有3个选项:

-  特干
-  晾干
-  熨干

### 6.2 额外翻转

增加滚筒反转频率, 减少衣物扭曲和缠绕。提高烘干效果的均匀性并有助于减少折痕。推荐用于大件或长件衣物 (例如床单、裤子、长裙)。

### 6.3 额外防皱

在烘干周期结束时将防皱阶段延长60分钟。此功能可减少折痕。在防皱阶段可以取出衣物。

### 6.4 烘干时间

您可以设置程序运行时间, 最少 10 分钟, 最多 2 小时。所需烘干时间与本机烘干衣物的数量有关。

### 6.6 选项表

程序 <sup>1)</sup>	烘干程度			额外翻转	额外防皱	烘干时间
						
预设 ☆				取决于已保存程序		



我们建议您在烘干少量或单件衣物时设置较短的持续时间。

烘干时间建议	
10 - 20分钟	仅冷空气作用 (无加热)。
20 - 40分钟	额外烘干, 以改善上一次烘干循环后的干燥度。
>40分钟	完全烘干重达4公斤的小衣物, 脱水良好 (>1200 rpm)。

### 6.5 羊毛程序中的烘干时间

适合羊毛程序的选项, 以调整最终烘干程度。

程序 <sup>1)</sup>	烘干程度			额外 翻转	额外 防皱	烘干 时间
棉麻	■	■	■	■	■	■
混合	■	■			■	■
大件	■	■	■		■	
化纤	■	■	■	■	■	■
节能		■			■	
清新					■	
牛仔	■	■		■	■	
运动服		■			■	
易熨			■		■	
衬衫			■		■	
羊毛		■				■
精细		■			■	

1) 可以与程序一起设置 1 个或多个选项。要启用或停用选项，请触摸相关按键。

## 7. 设置

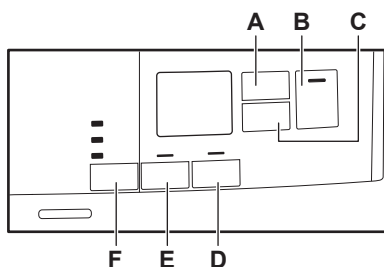

- A. 烘干时间触摸键
- B. 启动/暂停触摸键
- C. 预约触摸键
- D. 额外防皱触摸键
- E. 额外翻转触摸键
- F. 烘干程度触摸键

### 7.1 童锁功能

此选项可防止儿童在程序运行过程中玩耍本机。触摸键处于锁定状态。

只有电源开/关按钮处于解锁状态。

### 启用童锁选项：

1. 按下电源开/关按钮启用本机。
2. 触摸并按住触摸键 (D) 几秒钟。童锁指示灯会亮起。



在程序运行过程中无法停用童锁选项。触摸并按住同一触摸键直到童锁指示灯熄灭。本机开启 8 秒内无法使用童锁功能。

### 7.2 预设 ☆

您可以自行设置程序配置并保存于本机内存。

### 保存您的配置：

1. 按下电源开/关按钮启用本机
2. 设置程序和可用选项。
3. 按下 (E) 按钮几秒钟。

配置保存成功后将发出声音信号，显示屏上将显示一条消息。

## 启用已预设程序的方法：

1. 按下电源开/关按钮启用本机。
2. 使用程序旋钮以设置预设程序 ☆ 的位置。

将启动此前保存的程序配置和选项。

## 7.3 水箱指示灯

默认情况下，水箱指示灯将点亮。当程序完成或需要排空水箱时，它都会点亮。

- i** 如果已安装排水套件（附加配件），本机水箱将自动排水。在这种情况下，我们建议您停用水箱指示灯。

### 停用水箱指示灯：

1. 按下电源开/关按钮启用本机。
2. 等待约 8 秒钟。
3. 同时触摸并按住 (A) 和 (C) 触摸键。

显示器显示以下 2 种配置之一：

- 显示屏显示“Off/关闭”。5 秒后显示屏返回正常模式。
- 显示屏显示“On/打开”。5 秒后显示屏返回正常模式。

## 7.4 剩余水分调节

默认情况下，水箱指示灯将点亮。当程序完成或需要排空水箱时，它都会点亮。

- i** 每次进入“衣物剩余水分调节”模式，此前设置的剩余水分等级将变为下一级数值（例如此前设置的 - 2 - 将变为 - 1 - ）。

更改默认剩余水分：

1. 按下电源开/关按钮启用本机。
2. 使用程序旋钮以设置任何程序。
3. 等待约 8 秒钟。
4. 同时触摸并按住 (E) 和 (D) 按钮。

以下其中一个指示灯会亮起。

- - 0 - 最高烘干程度
- - 1 - 较高烘干程度
- - 2 - 标准烘干程度

5. 再次同时触摸并按住 (E) 和 (D) 按钮，直到正确的指示灯亮起。

- i** 如果在设置剩余水分等级时，显示屏返回正常模式（将显示屏步骤 2 所选程序的时间），再次触摸并按住 (E) 和 (D) 按钮，进入“衣物剩余水分调节”模式（此前之前设置的衣物剩余水分将变为下一级数值）。

6. 等待 5 秒后，显示屏恢复正常模式，即可接受所选的剩余水分。

## 7.5 蜂鸣器开/关

要停用或启用声音信号，请同时按住 (E) 和 (F) 按钮约 2 秒钟。

## 8. 首次使用前准备

- i** 当干衣机首次使用时，后滚筒包装将被自动移除。可能会听到一些噪音。
- i** 特别建议第一次在没有放入衣物的情况下启动任意程序几秒钟，以确保后滚筒锁已正确移除。

### 要解锁后滚筒锁：

1. 开启电器。
2. 设置任意程序。
3. 按开始/暂停键。

滚筒开始旋转。后滚筒锁会自动停用。

- i** 如果滚筒仍然不旋转，请手动松开后滚筒锁（使用提供的钥匙）。

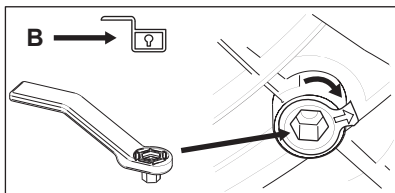
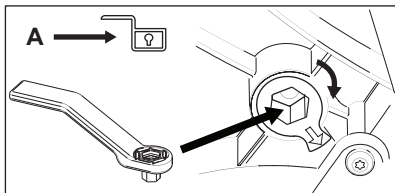
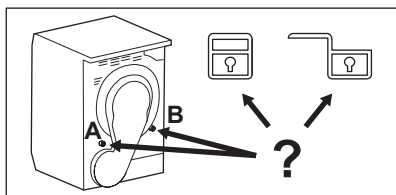

### 在您首次使用本机前：

- 使用湿布清洁滚筒式干衣机的滚筒。
- 装入湿衣物，然后启动一个 1 小时的程序。

- i** 在烘干运行开始阶段（前 3 - 5 分钟）可能会有略高的噪音。这是由于压缩机正在启动。这针对带压缩机电器（例如冰箱或冰柜）来说属于正常现象。

## 9. 日常使用

### 9.1 不预约程序

1. 准备衣物并装入本机。

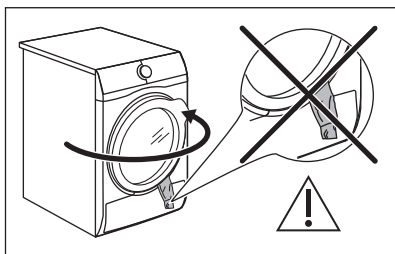

- !** 注意！  
关闭本机门时，确保衣物没有夹在机门和橡胶封条之间。

2. 按下电源开/关按钮启用本机。
3. 根据衣物类型选择适当的程序和选项。

显示屏显示程序运行时间。

 实际烘干时间取决于衣物类型（数量和材质）、室温以及甩干脱水环节之后的衣物湿度。

- 按下“启动/暂停”触摸键。程序即会启动。

## 9.2 预约启动程序

- 根据衣物类型选择适当的程序和选项。
- 反复按下“预约”按键，直到显示屏显示您希望设置的预约启动时间。

 您可以延迟 30 分钟至 20 小时启动。

- 按下“启动/暂停”触摸键。**显示屏便会显示对预约启动的倒计时。**





预约倒计时结束后，程序将启动。

## 9.3 更换程序

- 按“电源开/关”按钮停用本机
- 按下“电源开/关”按钮启用本机。
- 设置程序。

## 9.4 程序结束时

程序完成时：

- 将响起间歇的声音信号。
- 显示屏显示 。
- 指示灯  点亮。
- 指示灯  过滤器和  水箱可能点亮。
- 启动/暂停指示灯点亮。

# 10. 提示与技巧

## 10.1 准备衣物







洗涤循环后的衣服经常会缠结在一起。烘干缠结的衣服效率低下。为确保适当的空气流通和均匀烘干，建议将衣物抖散后放入滚筒式干衣机。

如果设置了防皱选项，本机将继续运行防皱环节约 30 分钟或更长时间（请参阅选项 - 防皱一章）。

防皱环节可减少褶皱。

您可以在防皱环节完成之前将衣物取出。为了达到更好的效果，我们建议您在该环节接近完成时再将衣物取出。

防皱环节完成时：

- 显示屏仍将显示 。
  - 指示灯  熄灭。
  - 指示灯  过滤器和  水箱仍然点亮。
  - 启动/暂停指示灯熄灭。
- 按下电源开/关按钮停用本机。
  - 打开机门。
  - 取出衣物。
  - 关闭机门。

烘干效果不理想的可能原因：

- 默认烘干程度设置不足。参见调整默认烘干程序一章
- 室温太低或太高。最佳室温为 18°-25°C 之间。



**当程序完成后，请务必清洁过过滤器并排空水箱。**

## 9.5 待机功能



为减少能源消耗，此功能会自动停用本机：

- 如果您 5 分钟后仍未启动程序。
- 程序结束 5 分钟后。

为确保正确的烘干过程：

- 拉上拉链。
- 系好被罩的摺扣。
- 请勿烘干领带或松散的丝带（例如裙带）。请在开始程序前，将其捆绑在一起。
- 取出口袋中的所有物品。

- 如果某件衣物有棉质内里，请将其翻出。棉质层必须朝外。
- 始终选择适合衣物类型的程序。
- 请勿将浅色与深色织物混在一起。
- 使用适合棉织物、针织织物和针织品的程序来防止缩水。
- 装载量请勿超过程序章节规定和显示屏显示的最大装载量。
- 只能烘干适于滚筒烘干的衣物。请参阅衣物上的织物标签。
- 请勿将大件和小件衣物共同烘干。小件衣物可能会卷入大件衣物中，而无法被烘干。
- 在放入滚筒式干衣机之前抖散大件衣服、织物，以避免烘干循环后织物内部仍然潮湿。

织物标签	产品描述
	衣物适于滚筒烘干。
	衣物适于高温滚筒烘干。
	衣物仅适于低温滚筒烘干。
	衣物不适于滚筒烘干。

## 11. 保养与清洁

### 11.1 清洁过滤器



**小心!**  
避免用水清洁过滤器，而是将绒毛扔入垃圾箱（避免塑料纤维在水中分散）。



为获得最佳烘干性能，请定期清洁过滤器，过滤器堵塞会导致循环时间延长和能耗增加。用手清洁过滤器，如有必要，可以使用真空吸尘器。

1.

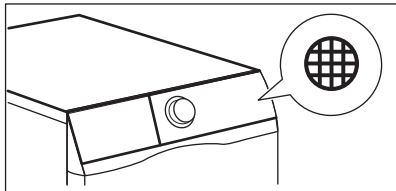

2.

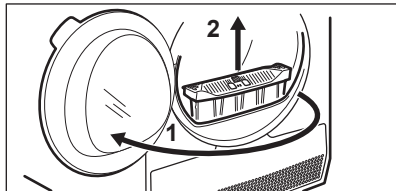

3.

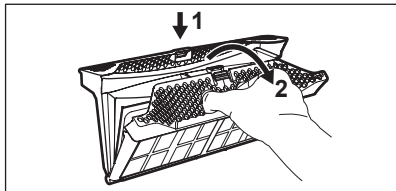

4.

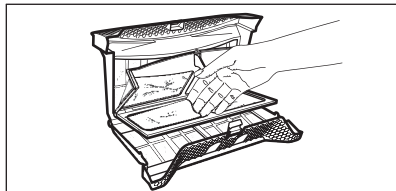

5. 1)

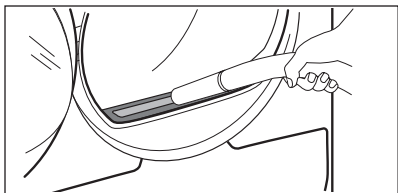

6.

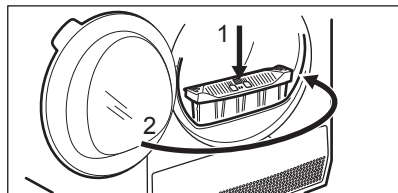

1) 必要时，请清除过滤器托和垫圈中的绒毛。您可以使用真空吸尘器来完成。

## 11.2 排空水箱

1.

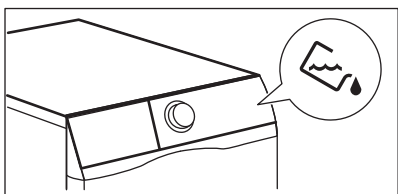

2.

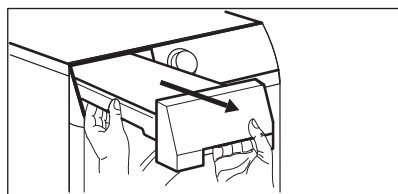

3.

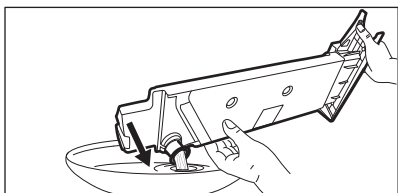

4.

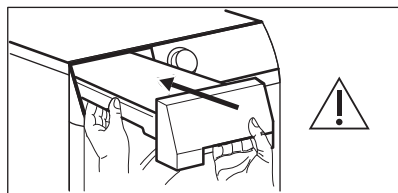

洗涤循环后的衣服经常会缠结在一起。  
烘干缠结的衣服效率低下。  
为确保适当的空气流通和均匀烘干，建议将衣物抖散后放入滚筒式干衣机。

## 11.3 清洁冷凝器

1.

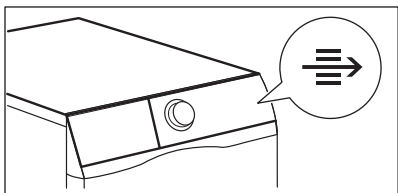

2.

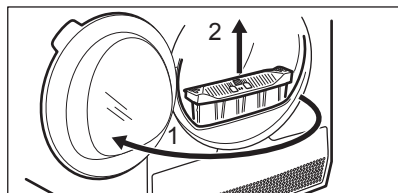



3.

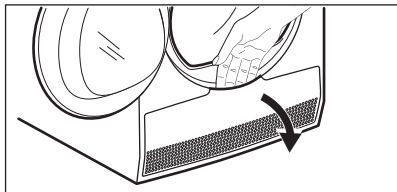

4.

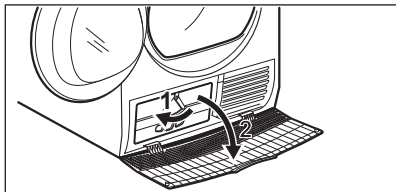

5.

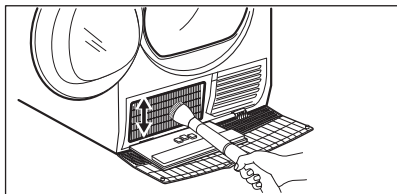

6.

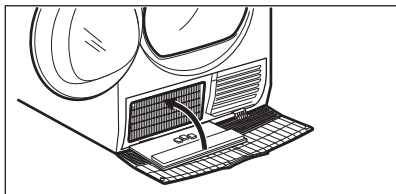

7.

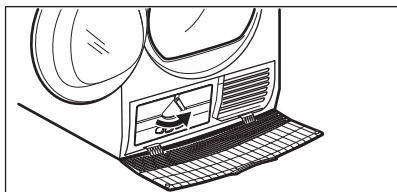

8.

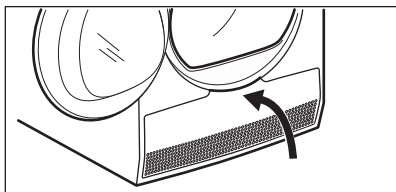

9.

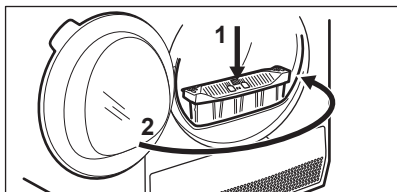

**注意!**  
请勿用手直接触摸金属表面。受伤危险。请佩戴防护手套。请小心清理，以避免损坏金属表面。



**注意!**  
请勿使用磨砂型材料或钢丝球来清洁滚筒。

## 11.4 清洁滚筒



**警告!**  
请在清洁前断开本机电源。

请使用标准中性洗涤剂清洁滚筒和滚筒提升筋的内表面。使用软布擦干清洁后的表面。

## 11.5 清洁控制面板和外壳

请使用标准中性洗涤剂清洁控制面板和外壳。

请使用湿布进行清洁。使用软布擦干清洁后的表面。



**注意!**  
请勿使用家具清洁剂或可能造成腐蚀的清洁剂。

## 11.6 清洁气流槽

使用真空吸尘器清除气流槽中的绒毛。

## 12. 故障检修



**警告!**  
请参阅安全章节。

### 12.1 错误代码

电器不启动或运行过程中停止。

首先尝试找到问题的解决方法（参见表格）。如果问题仍然存在，请联系授权服务中心。



**警告!**  
在进行任何检查之前停用电器。

如果出现重大问题，声音信号会起作用，显示屏会显示错误代码并且“开始/暂停”键可能会持续闪烁：

错误代码	可能原因	解决方法
E5A	电器电机过载。 衣物过多或卷入滚筒。	程序没有完成。 从滚筒中取出衣物，设置程序并重新开始循环。
E97	内部故障。电器的电子元件之间没有通信。	程序未正确完成或电器过早停止。关闭并重新打开电器。 如果错误代码再次出现，请联系授权服务中心。
EH0	主电源不稳定。	当电器显示EH0时，请等待主电源稳定后再按开始。如果电器在没有任何指示的情况下暂停，则按循环开始。如果出现警告，请检查电源线/插座是否完好或检查主电源。

如果显示屏显示其他错误代码，请停用然后再激活电器。如果问题仍然存在，请联系授权服务中心。

如果滚筒式干衣机出现其他问题，请查看下表以了解可能的解决方法。

## 12.2 故障检修

问题	可行解决方案
无法启用本机。	确保电源插头与电源插座正确连接。
	检查保险丝盒中的保险丝（家用安装）。
滚筒不旋转。	手动松开后滚筒锁（参见“首次使用前”一章）。
程序无法启动。	按下“启动/暂停”按钮。
	确保机门处于关闭状态。
机门无法关闭。	确保过滤器正确安装。
	确保衣物没有夹在机门和橡胶封条之间。
本机在运行过程中意外停机。	确保水箱是空的。按下启动/暂停按钮以再次启动程序。
	装载量过小，增加装载量或使用正确的烘干时间程序。
程序持续时间过长或烘干效果不佳。 <sup>1)</sup>	确保衣物重量适合程序的持续时间。
	确保过滤器清洗干净。
	衣物过湿。使用洗衣机再次对衣物进行甩干脱水。
	确保室温高于 +5°C，低于 +35°C。最佳室温为 18°C 至 25°C。
	设置烘干时间程序或特干程序。 <sup>2)</sup>
显示屏显示 	如果您想设置一个新程序，请关闭电源按键并重启本机。
	确保选项适合程序。

1) 最长 5 小时后，程序将自动停止。

2) 在烘干大物件（如床单）时，部分区域可能仍然潮湿。

### 如果烘干效果不理想

- 设置的程序不正确。
- 过滤器堵塞。

- 换热器堵塞。
- 本机中的衣物太多。
- 滚筒脏污。

- 电导率传感器设置错误（参见“设置-衣物剩余水分调节”一章，以改进设置）。
- 气流槽堵塞。
- 室温过低或过高（最佳室温为 18°C 至 25°C）。

## 13. 技术参数

高 x 宽 x 深	850 x 596 x 638 mm (最大 662 mm)
机门打开时的最大深度	1107 mm
机门打开时的最大宽度	958 mm
可调节高度	850 mm (+ 15 mm - 底脚调节)
滚筒容量	118 l
最大干衣量	8公斤
电压	220-240 V
频率	50 Hz
总功率	800 W
使用类型	家用
使用环境温度范围	+ 5°C 至 + 35°C
由防护罩确保的防止固体微粒和水分侵入防护等级，低压设备无水分侵入防护措施的情况除外。 本机器中的密封管道内含有可导致温室效应的氟化制冷剂。	<b>IPX4</b>
制冷剂名称	R290
灌注量	0.149 kg

## 14. 快速指南

### 14.1 日常使用

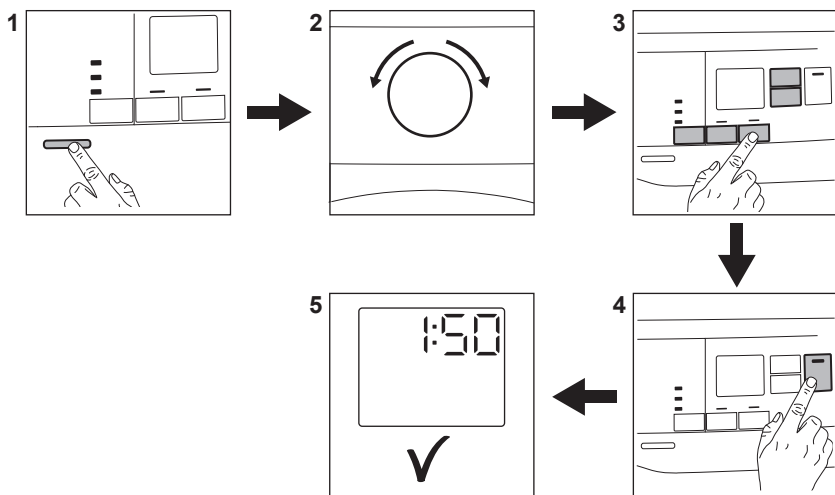

1. 按下“电源开/关”按钮打开本机。
2. 使用程序转盘设置程序。
3. 程序可以设置 1 个或多个特殊选项。要启用或停用一个选项，请触摸相关按键。
4. 可触摸启动/暂停按钮启动该程序。
5. 本机启动。

### 14.2 清洁过滤器

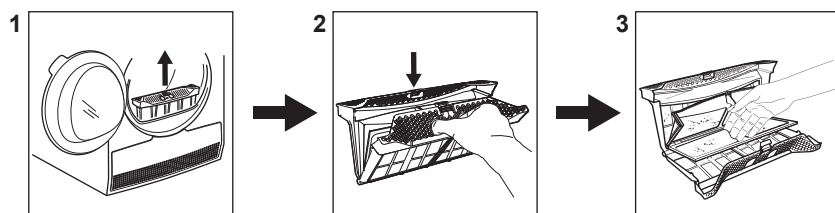

每次程序结束时，过滤器符号  将在显示屏上显示，您必须清理过滤器。

## 14.3 程序表

程序	烘干容量 (最大) <sup>1)</sup>	特性 / 衣物类型 <sup>2)</sup>	
预设 ☆	取决于已保存程序	您可以自行设置程序配置并保存于本机内存 (请参阅“设置 - 预设 ☆”一章)。	
棉麻	8公斤	棉麻织物。	/  
混合	3公斤	棉和化纤织物。 低温程序。温热空气的轻柔程序。	/   
大件	3公斤	床用织物, 例如单人或双人订单、枕套、被套。	/   
化纤	3.5公斤	化纤和混纺纤维织物。	/   
节能 <sup>3)</sup>	8公斤	用于烘干棉织物, 烘干程度为晾干的程序。最大限度地节约能源。	/   
清新	1公斤	对衣物进行焕新。	
牛仔	4公斤	休闲衣物, 如牛仔裤不同材质厚度 (如领口, 袖口与缝合处) 的运动衫。	/   
运动服	2公斤	运动装、轻薄面料、超细纤维、聚酯纤维	/   
易烫	1公斤 (或5件衬衫)	需要减少熨烫次数的易护理面料。烘干结果可能因织物类型而异。将衣物放入电器前抖散。程序结束后, 立即取出衣物并挂在衣架上。	/   
衬衫	1.5公斤 (或7件衬衫)	仅需要最少熨烫的易于护理的织物。各类型织物的烘干效果可能会有差别。将所洗衣物抖开, 然后再放入本机。当程序结束后, 请立即将衣物取出并晾于衣架上。	/   
羊毛	1公斤	羊毛织物。轻柔烘干手洗羊毛织物。当程序完成时, 请立即取出衣物。	

程序	烘干容量 (最大) <sup>1)</sup>	特性 / 衣物类型 <sup>2)</sup>	
精细	4公斤	精细织物, 如粘胶纤维、人造棉、丙烯酸纤维及混纺织物。	/ 

1) 烘干衣物的最大重量。

2) 有关织物标记的含义, 请参阅章节提示与技巧: 准备衣物。

3) 节能程序是能耗最低的程序, 是根据IEC 61121:2005测试的参考能源标签程序。

## 15. 环保信息

请回收再利用带有此符号的材料 。  
请将包装材料放在适当的回收箱中加以回收再利用。

请回收再利用废弃电气和电子设备, 为保护环境及人体健康贡献力量。请勿将标有符号  的电器与生活垃圾一同处置。请将该产品送到当地的回收站或联系市政部门。

## 16. 产品中有害物质和含量

部件名称	产品中有害物质名称和含量						
	铅	汞	镉	六价铬	多溴联苯	多溴二苯醚	
箱体 (含铰链)	X	○	○	○	○	○	
烘干桶	○	○	○	○	○	○	
泵、电机及风扇	X	○	○	○	○	○	
热泵系统*	X	○	○	○	○	○	
空气管道 (含滤网)	X	○	○	○	○	○	
控制面板	X	○	○	○	○	○	
机门 (含门锁)	X	○	○	○	○	○	
冷凝器和水箱	○	○	○	○	○	○	
顶盖	○	○	○	○	○	○	
线束 (含电源线)	X	○	○	○	○	○	

说明:

1. 本表格按照 S.J/T11364-2014 的规定编制。
2. "○" 表示该有害物质在该部件所有均质材料中的含量在 GB/T 26572-2011 规定的限量要求以下；
3. "X" 表示该有害物质至少在该部件的某一均质材料中的含量超出 GB/T 26572-2011 规定的限量要求；
4. 上表中打 X 的部件，由于技术原因目前无法实现替代，今后随着技术进步，将实现替代或改进；
5. 上表中打\*号的表示不适用于全部型号，具体以本产品实际配置为准；
6. 本产品正常使用情况下，环保使用期限为 15 年。



## 17. 维修服务指南

### 伊莱克斯家用电器“三包”标准

为保证使用伊莱克斯家用电器的消费者获得满意的售后服务，本公司将严格按照《中华人民共和国消费者权益保护法》、《中华人民共和国产品质量法》、《部分商品修理更换退货责任规定》等法律法规

提供修理、更换、退货（简称“三包”）服务。

一、在“三包”有效期内，产品享受免费修理（包括材料费和工时费）；各产品的整机及主要部件的三包有效期如下：

名称	三包有效期(年)		主要部件名称
	整机	主要部件	
电冰箱/红酒柜	1	3	压缩机，温控器，风扇电机，电磁阀，蒸发器，冷凝器，毛细管，过滤器，温控电路板，温度传感器
洗衣机/干衣机	1	3	电机，定时器，程控器，电容器，主控板，电机驱动板
空调	1	3	压缩机，风扇电机，温控器
吸油烟机	1	3	电机，主控板（含弱电和强电部分）
消毒柜	1	3	主控板，紫外线灯管，光波管，风机组件，门锁
燃气灶	1	3	燃气阀组件（阀体，电磁安全阀，热电偶，微动开关等），玻璃台面
嵌入式电灶	1	3	主控板，加热丝，温控装置
微波炉	1	2	主控板，电机，磁控管，定时器
嵌入式咖啡机	1	-	-
嵌入式烤箱/蒸箱	1	-	-
洗碗机	1	3	主控板，洗涤泵，加热器
暖灯/暖抽/ 真空抽屉	1	-	-

二、“三包”有效期自开具发票之日起计算。若产品实际交付时间晚于发票开具时间的，则“三包”有效期自实际交付日起计算。消费者享受“三包”应提供相应凭证，如：发票、收货凭证等。

三、对于为社会集团消费和生产消费购买的家用电器用户，其整机及主要部件“三包”有效期均为六个月。

四、本公司降价销售有外观瑕疵但不影响正常使用的家用电器，对其降价部位不再实行“三包”责任。

五、下列情况，不属于“三包”范畴之列，但可实行收费修理：

- ◆ 消费者搬运、安装、使用、维护、保管不当而损坏的。
- ◆ 自行或非经本公司授权维修中心拆修而造成损坏的。
- ◆ 无“三包”凭证及有效发票的。
- ◆ “三包”凭证型号与修理产品型号不符或涂改的。
- ◆ 因不可抗力力造成产品损坏的。

**伊莱克斯服务热线：95105801**

注意：本公司服务网络的名称、地址、邮编、电话、传真如有改动，本公司恕不另行通知并保留最终解释权

**产品保修卡**

**顾客信息**

购买日期		发票号码	
顾客姓名		联系电话	
顾客地址及邮编			
产品名称		产品代码 (PNC)	
产品型号		产品机号	
销售店名称		销售店电话	

**维修记录**

维修站名称 \_\_\_\_\_ 送修日 \_\_\_\_\_

故障内容 \_\_\_\_\_

故障原因 \_\_\_\_\_

维修内容 \_\_\_\_\_

维修技师签字 \_\_\_\_\_ 交验日期 \_\_\_\_\_

维修站名称 \_\_\_\_\_ 送修日 \_\_\_\_\_

故障内容 \_\_\_\_\_

故障原因 \_\_\_\_\_

维修内容 \_\_\_\_\_

维修技师签字 \_\_\_\_\_ 交验日期 \_\_\_\_\_

维修站名称 \_\_\_\_\_ 送修日 \_\_\_\_\_

故障内容 \_\_\_\_\_

故障原因 \_\_\_\_\_

维修内容 \_\_\_\_\_

维修技师签字 \_\_\_\_\_ 交验日期 \_\_\_\_\_

**伊莱克斯（中国）电器有限公司**

**全国统一服务热线：95105801**

**伊莱克斯官方网站：<http://www.electrolux.com.cn>**

www.electrolux.com.cn



136986840-A-482021



由伊莱克斯（中国）电器有限公司进口

伊莱克斯（中国）电器有限公司

地址：湖南省长沙市长沙经济技术开发区漓湘路98号和祥科技园

邮编：410100

服务热线：95105801

网址：www.electrolux.com.cn